



# REVISÃO CHEVROLET

MELHOR ATÉ NO PREÇO

*AGENDE.  
ACOMPANHE.  
COMPROVE.*

Para maiores informações sobre a Revisão Chevrolet, acesse o site [www.chevrolet.com.br](http://www.chevrolet.com.br) e aproveite para agendar sua revisão on-line.

**PEÇAS GENUÍNAS** **GM**

***ACDelco***®



**Argentina** 0800-888-2438  
[www.chevrolet.com.ar](http://www.chevrolet.com.ar)  
0810-777-7526  
[www.planchevrolet.com.ar](http://www.planchevrolet.com.ar)

**Brasil** 0800-702-4200  
[www.chevrolet.com.br](http://www.chevrolet.com.br)

**Uruguai** 0800 2438  
[www.chevrolet.com.uy](http://www.chevrolet.com.uy)

**Paraguai** 0098-00542-0087  
[www.chevrolet.com.py](http://www.chevrolet.com.py)



**Brasil** 0800-702-4200

**Argentina** 0800-555-11-15

**Uruguai** 0800-555-11-153

**Paraguai** 0010 (a cobrar)  
0054-11-478-81-115

## Manual do Proprietário

*As informações e descrições dos equipamentos, contidas neste Manual do Proprietário, tomaram como base um veículo totalmente equipado com os opcionais e acessórios disponíveis na data da publicação indicada na lombada. Entretanto, esses equipamentos dependerão da versão, das opções escolhidas e do país de comercialização.*

*Para mais informações, consulte a Concessionária Chevrolet de sua preferência, entre em contato com a Central de Relacionamento Chevrolet (CRC) ou acesse o nosso site.*

*Todas as informações, ilustrações e especificações contidas neste Manual baseiam-se em dados existentes na época de sua publicação. Reservamo-nos o direito de introduzir modificações a qualquer momento, tanto no produto quanto no Manual, sem prévio aviso.*

*Reprodução ou tradução, no todo ou em parte, não é permitida sem prévia autorização por escrito da General Motors do Brasil Ltda.*

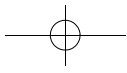
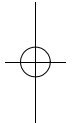
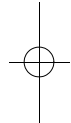
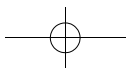

# Índice

Introdução .....	2
Chaves, portas e janelas .....	7
Bancos e dispositivos de segurança .....	34
Compartimentos de carga .....	62
Comandos e controles .....	71
Iluminação .....	107
Sistema de conforto e conveniência .....	117
Sistema de ventilação e de ar condicionado .....	144
Condução e operação .....	156
Cuidados com o veículo .....	219
Serviços e manutenção .....	288
Especificações .....	297
Informações sobre a garantia .....	309
Informações ao consumidor ...	318
OnStar .....	322
Serviços conectados .....	329
Índice .....	331

## 2 Introdução

### Introdução

O pacote com a literatura do cliente deverá ser mantido sempre à mão no veículo. Ele encontra-se dentro do porta-luvas.

Sempre que o indicador de controle  aparecer em combinação com outro indicador de controle no painel de instrumentos ou em uma etiqueta, consulte o Manual do Proprietário.

Siga sempre as leis e normas específicas do país em que se encontra. Essas leis podem diferir das informações contidas neste manual.

#### Perigo

Nunca execute nenhum reparo ou regulagem no motor, chassi ou componentes relacionados com a segurança do veículo. Você pode estar infringindo leis ambientais e / ou de segurança.

Todas as concessionárias Chevrolet fornecem serviço de primeira classe, usando mecânicos treinados que trabalham de acordo com instruções específicas.

Você poderá conhecer um pouco mais sobre a GM e os produtos Chevrolet acessando o site:

[www.chevrolet.com.br](http://www.chevrolet.com.br)

### Como usar este manual

- Este manual descreve todas as opções e as funções disponíveis para esse modelo. **Certas descrições, incluindo aquelas para o visor e funções do menu, podem não se aplicar ao seu veículo devido à variação de modelo, especificações do país, equipamentos especiais ou acessórios.**
- A seção "Resumo" fornecerá uma visão geral inicial.
- O índice, no início deste manual, mostra onde estão as informações em cada capítulo.

- O Manual do Proprietário usa as designações de fábrica, que podem ser encontradas no capítulo "Especificações".
- As direções indicadas, por ex. esquerda ou direita, dianteira ou traseira, sempre se relacionam ao sentido de condução.
- As telas de exibição do veículo poderão não suportar seu idioma específico.

### Perigo, atenção e cuidado

#### Perigo

Texto marcado com  Perigo fornece informações sobre o risco de sofrer acidentes com ferimentos, incluindo fatais. Ignorar estas informações pode levar a ferimentos e até mesmo à morte.

### **Cuidado**

Textos marcados com **Cuidado** fornecem informações sobre possíveis danos ao veículo. Ignorar essas informações pode acarretar danos ao veículo.



Este símbolo indica um procedimento proibido que pode causar ferimentos ou danos ao veículo.

Desejamos que desfrute do prazer de dirigir este veículo.

**Chevrolet**

## 4 Introdução

### Visão geral do painel de instrumentos

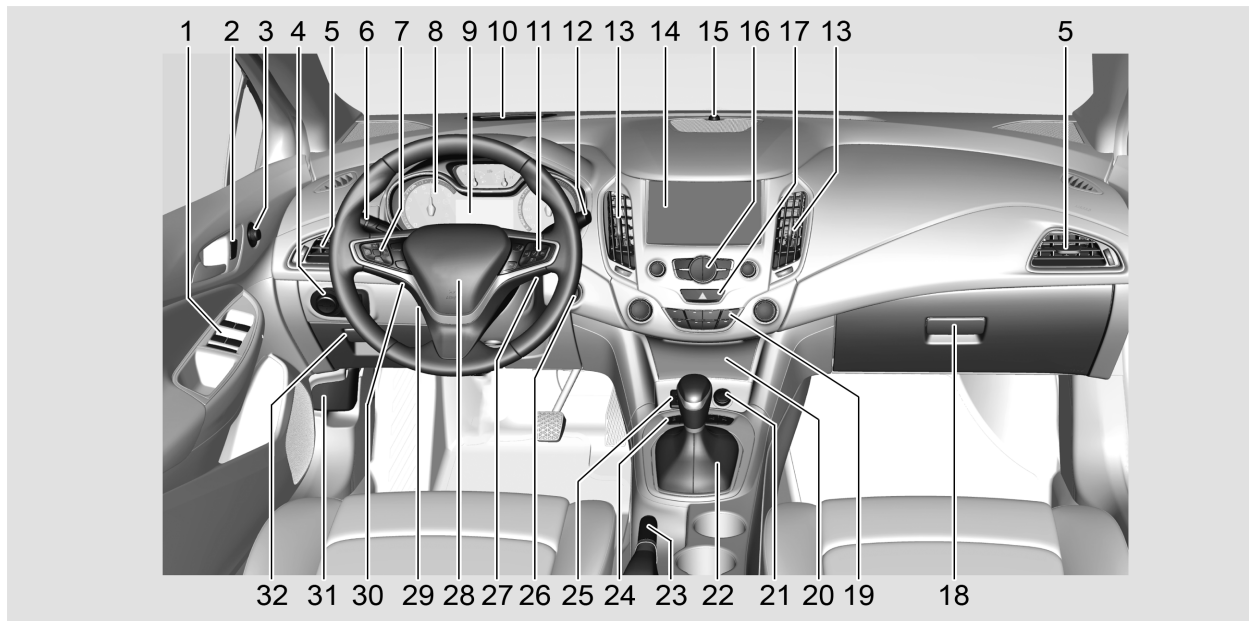

- |   |   |   |
|---|---|---|
| <p>1. <i>Vidros elétricos</i> ⇨ 29.</p> <p>2. <i>Sistema central de travamento</i> ⇨ 14.</p> <p>3. Espelhos exteriores. Consulte <i>Espelhos elétricos</i> ⇨ 26.</p> <p>4. <i>Controles de luzes externas</i> ⇨ 107.</p> <p><i>Ajuste de alcance do farol (Se equipado)</i> ⇨ 111.</p> <p><i>Lâmpadas para neblina dianteiras (Se equipado)</i> ⇨ 113.</p> <p><i>Lâmpadas para neblina traseiras (Se equipado)</i> ⇨ 113.</p> <p><i>Controle de iluminação do painel de instrumentos</i> ⇨ 114.</p> <p>5. Difusores de ar laterais. Consulte <i>Difusores de ar ajustáveis</i> ⇨ 153.</p> <p>6. <i>Interruptor de luz alta / baixa do farol dianteiro</i> ⇨ 108.</p> <p><i>Lampejador dos faróis</i> ⇨ 111</p> <p>Alavanca da seta. Consulte <i>Sinais de seta e de mudança de faixa</i> ⇨ 112.</p> | <p>Botões do Centro de Informação do Motorista (DIC). Consulte <i>Centro de informações do motorista (Driver Information Center - DIC)</i> ⇨ 95.</p> <p>7. <i>Controle de velocidade de cruzeiro (Se equipado)</i> ⇨ 202.</p> <p><i>Sistema de alerta de colisão dianteira (FCA) (Se equipado)</i> ⇨ 204</p> <p><i>Limitador de velocidade (Se equipado)</i> ⇨ 203</p> <p>8. <i>Visão geral do painel de instrumentos</i> ⇨ 73.</p> <p>9. <i>Centro de informações do motorista (Driver Information Center - DIC)</i> ⇨ 95.</p> <p>10. <i>Sistema de alerta de colisão dianteira (FCA) (Se equipado)</i> ⇨ 204.</p> <p>11. <i>Controles do Volante (Se equipado)</i> ⇨ 77.</p> <p>12. <i>Limpador / lavador do pára-brisa</i> ⇨ 78.</p> | <p>13. Difusores de ar centrais. Consulte <i>Difusores de ar ajustáveis</i> ⇨ 153.</p> <p>14. Visor de informações gráficas (GID) ou sistema de conforto e conveniência. Consulte <i>Conforto e Conveniência</i> ⇨ 117.</p> <p>15. <i>Sistema de alarme antifurto</i> ⇨ 23.</p> <p>16. Controle de operações do Visor de informações ou sistema de conforto e conveniência. Consulte <i>Conforto e Conveniência</i> ⇨ 117</p> <p>17. <i>Luzes de pisca-alerta</i> ⇨ 112.</p> <p>18. <i>Porta-luvas</i> ⇨ 63.</p> <p>19. Sistema de ventilação e ar condicionado. Consulte <i>Sistema de controle de climatização eletrônico (Se equipado)</i> ⇨ 148.</p> <p>20. <i>Caixa de fusíveis do painel de instrumentos</i> ⇨ 258.</p> <p>21. <i>Tomadas elétricas</i> ⇨ 83.</p> <p>22. <i>Transmissão automática</i> ⇨ 179.</p> |
|---|---|---|



## 6 Introdução

- |   |   |
|---|---|
| <p>23. <i>Freio de estacionamento</i> ⇨ 187</p> <p>24. <i>Sistema de controle de tração (TCS) (Se equipado)</i> ⇨ 188.</p> <p><i>Controle eletrônico de estabilidade (ESC) (Se equipado)</i> ⇨ 189</p> <p>Sistema auxiliar de estacionamento e Auxiliar de estacionamento avançado. Consulte <i>Sistema auxiliar de estacionamento (Se equipado)</i> ⇨ 194.</p> <p><i>Assistente de permanência na faixa (LKA) (Se equipado)</i> ⇨ 213</p> <p>Desativação de parada automática. Consulte <i>Sistema Stop/Start</i> ⇨ 175</p> <p>25. <i>Porta USB e tomada auxiliar (se equipado)</i>. Consulte <i>Porta USB</i> ⇨ 126.</p> <p>Slot de cartão SD. Consulte <i>Conforto e Conveniência</i> ⇨ 117.</p> | <p>26. Botão Start / Stop (se equipado). Consulte “Veículos com botão de partida” em <i>Ignição do motor</i> ⇨ 172.</p> <p>27. Interruptor da ignição. Consulte “Veículos com interruptor de ignição” em <i>Ignição do motor</i> ⇨ 172.</p> <p>28. <i>Buzina</i> ⇨ 78.</p> <p>Airbag do motorista. Consulte <i>Sistema de airbag</i> ⇨ 45.</p> <p>29. <i>Ajuste do volante</i> ⇨ 77.</p> <p>30. Botões de operação do sistema de conforto e conveniência. Consulte <i>Controles do Volante</i> ⇨ 120.</p> <p>31. Destravamento do Capô. Consulte <i>Capô</i> ⇨ 224.</p> <p>32. <i>Compartimento dianteiro</i> ⇨ 64.</p> |
|---|---|

## Chaves, portas e janelas

### Chaves e travas

Chaves .....	7
Partida remota do veículo (Se equipado) .....	8
Controle remoto .....	10
Sistema central de travamento .....	14
Travas automáticas das portas .....	20
Travas de segurança .....	21

### Portas

Compartimento de carga .....	22
------------------------------	----

### Segurança do veículo

Sistema de alarme antifurto .....	23
Imobilizador .....	25

### Espelhos exteriores

Espelhos convexos .....	26
Espelhos elétricos .....	26
Espelhos retráteis (Se equipado) .....	26
Espelhos aquecidos (Se equipado) .....	27

### Espelhos interiores

Espelhos retrovisores internos .....	28
Espelho retrovisor manual .....	28
Antiofuscamento automático (Se equipado) .....	29

### Vidros

Janelas .....	29
Vidros elétricos .....	29
Desembaçador do vidro traseiro .....	31
Pára-sol .....	31

### Teto

Teto solar (Se equipado) .....	31
--------------------------------	----

## Chaves e travas

### Chaves

#### Chaves de reposição

Caso necessite uma chave reposição e os respectivos códigos de ativação, eles poderão ser solicitados em uma Concessionária Chevrolet.

#### Chave com controle remoto

A ser usada para operação por controle remoto do sistema central de travamento e para dar partida no motor com a chave.

## 8 Chaves, portas e janelas

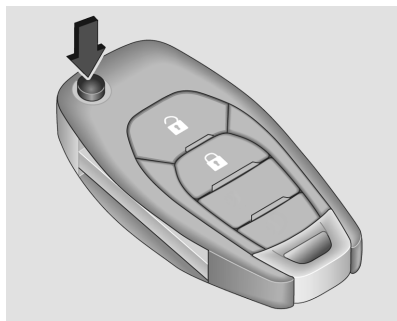

Pressione o botão para estender a chave para dar partida no motor ou operação manual da porta, caso o sistema central de travamento falhe.

Para dobrar a chave, pressione o botão primeiro.

### Chave Eletrônica (se equipado)

A ser usada para entrada sem chave e partida do motor sem chave.



Os botões da chave eletrônica podem ser usados para a operação por controle remoto do sistema central de travamento.



O elemento mecânico incluso na chave deve ser usado para a operação manual caso o sistema central de travamento falhe.

Pressione o botão na lateral da carcaça e remova a chave da unidade. A tampa acima do cilindro de travamento na porta do motorista deverá ser removida da maçaneta da porta do motorista.

Consulte as próximas páginas para a operação com a chave no caso de falha do sistema central de travamento.

### Partida remota do veículo (Se equipado)

Com este recurso o motor pode ser ligado de fora do veículo. Está disponível apenas com a chave eletrônica. Esta função funcionará corretamente apenas se a chave reserva não estiver dentro do veículo.



O sistema de ventilação e de ar condicionado usará as configurações anteriores durante a partida por controle remoto.

O desembaçador traseiro pode ser ativado durante a partida remota, com base em condições ambientes frias. Consulte *Desembaçador do vidro traseiro* ⇨ 31, *Personalização do veículo* ⇨ 104 ou *Sistema de controle de climatização eletrônico (Se equipado)* ⇨ 148.

As leis de algumas comunidades, dentre as quais a sua pode estar incluída, podem restringir o uso de motor de partida remota. Por exemplo, algumas leis exigem que uma pessoa usando partida remota tenha o veículo em seu campo de visão. Verifique os regulamentos locais quanto às exigências.

### Como dar partida no motor usando a partida remota

Para dar a partida no motor usando a chave eletrônica (recurso de partida remota):

1. Pressione e solte .
2. Dentro de dois segundos, pressione e segure  por pelo menos quatro segundos ou até que as setas pisquem.

As setas piscando confirmam que foi recebida a solicitação de partida remota do veículo.

Quando o veículo é ligado, as portas do veículo serão travadas e o sistema de ventilação e de ar condicionado poderá ser ativado.

O motor desligará após quinze minutos, a menos que haja extensão do tempo ou que a ignição seja ligada.

Não use o recurso de partida remota caso o veículo tenha pouco combustível. O veículo pode ficar completamente sem combustível.

### Prolongando o tempo de funcionamento do motor

Para um prolongamento de quinze minutos, pressione e solte  e repita as etapas enquanto o motor ainda estiver em funcionamento. Um prolongamento de quinze minutos começará automaticamente.

A partida remota só pode ser prolongada uma vez. Serão permitidas no máximo duas partidas remotas, ou uma partida remota com um prolongamento, entre ciclos de ignição.

A ignição do veículo deve ser ligada e desligada em seguida, para que o procedimento de partida remota possa ser usado novamente.

### Como desligar o motor após uma partida remota

Para cancelar uma partida remota, faça um dos seguintes:

- Mantenha pressionado .
- Ligue o sinalizador de advertência (pisca-alerta).
- Ligue e desligue a ignição.
- Abra o capô.

### Condições em que a partida remota não funcionará

O recurso de partida remota do veículo não funcionará, se:

- A chave eletrônica está dentro do veículo.

## 10 Chaves, portas e janelas

- O capô não estiver fechado.
- O sinalizador de advertência (pisca-alerta) estiver aceso.
- A luz indicadora de funcionamento incorreto estiver acesa.
- A temperatura do líquido de arrefecimento do motor estiver alta demais.
- A pressão do óleo estiver baixa.
- Se tiverem sido usadas duas partidas remotas do veículo, ou uma única partida remota com extensão.
- A alavanca seletor não estiver em P (Park, Estacionamento).

### Controle remoto



Ativa a operação das seguintes funções por meio do uso dos botões do controle remoto:

- Sistema central de travamento
- Fechamento de conforto dos vidros elétricos
- Abertura de conforto dos vidros elétricos
- Sistema de alarme antifurto.
- Tampa do porta-malas (se equipado)
- Teto solar (se equipado)

O controle remoto funciona em um raio de aproximadamente 50 metros. Ele pode ser restringido por fatores externos. Os sinalizadores de advertência (pisca-alerta) confirmam a operação.

Manuseie com cuidado, proteja-o contra umidade e altas temperaturas e evite uma operação desnecessária.

- Veículo sem chave eletrônica



- Veículo sem chave eletrônica e sem o botão de abrir a tampa do porta-malas.



**Nota**

Este equipamento opera em caráter secundário, ou seja, não tem proteção contra interferência nociva, mesmo de estações do mesmo tipo, e não pode causar interferência em sistemas que funcionem em caráter primário.

**Como substituir a bateria do controle remoto**

Substitua a bateria assim que o alcance diminuir.



As baterias não fazem parte do resíduo doméstico. Elas devem ser descartadas em um ponto de coleta de reciclagem adequado.

Para substituir:

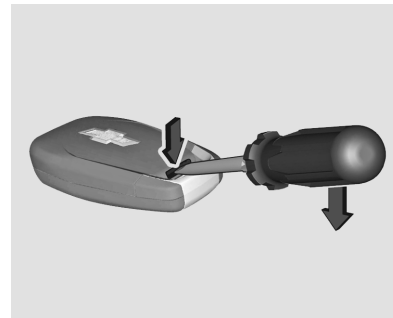

1. Insira uma chave de fenda na ranhura e separe a tampa traseira do controle remoto.

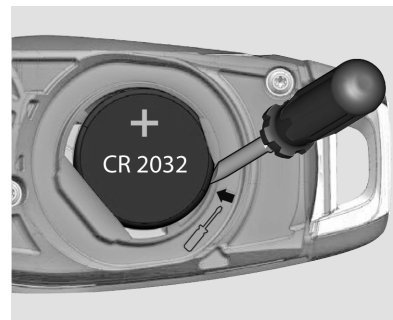

## 12 Chaves, portas e janelas

2. Remova a bateria com uma chave de fenda pequena na marca, veja a figura.
3. Substitua a bateria. Use bateria CR 2032 (ou equivalente). Preste atenção na posição de instalação, com terminal positivo para cima.
4. Instale a tampa traseira no controle remoto e engate pressionando a tampa.

### Falha

Se o sistema central de travamento não puder ser operado com o controle remoto, talvez seja devido a um dos seguintes:

- Falha no controle remoto.
- Alcance ultrapassado.
- Voltagem da bateria da chave muito baixa.
- Operação frequente e repetida do controle remoto do rádio enquanto ele está fora de alcance.

- Sobrecarga do travamento central ao operar em intervalos frequentes, a fonte de alimentação é interrompida por um período curto.
- Interferência de ondas de rádio de potência elevada provenientes de outras fontes.

Consulte Destravamento manual em *Sistema central de travamento* ⇨ 14.

### Sistema eletrônico de chave (se equipado)



Ativa a operação por controle remoto das seguintes funções:

- Sistema central de travamento.
- Tampa do porta-malas (se equipado)
- Ativação da ignição e partida do motor
- Fechamento de conforto dos vidros elétricos
- Abertura de conforto dos vidros elétricos
- Teto solar (se equipado)
- Ignição remota do motor (se equipado)

O Sistema eletrônico de chave permite o travamento e destravamento das portas e da tampa do porta-malas sem pressionar os botões do controle remoto. A chave eletrônica simplesmente precisa estar com o motorista.

Esse recurso pode ser identificado por um botão na parte externa dianteira das maçanetas. Além disso, a chave eletrônica inclui o recurso do controle remoto.

Manuseie com cuidado, proteja-o contra umidade e altas temperaturas e evite uma operação desnecessária.

- Veículo com chave eletrônica



**Nota**

Este equipamento opera em caráter secundário, ou seja, não tem proteção contra interferência nociva, mesmo de estações do mesmo tipo, e não pode causar interferência em sistemas que funcionem em caráter primário.

**Substituição da bateria na chave eletrônica**

Substitua a bateria assim que o sistema parar de funcionar adequadamente ou o alcance for reduzido. A necessidade de substituição da bateria é indicada por uma mensagem no Centro de informações do Motorista.



As baterias não fazem parte do resíduo doméstico. Elas devem ser descartadas em um ponto de coleta de reciclagem adequado.

Para substituir:



1. Pressione o botão na lateral da chave eletrônica e extraia a chave da carcaça.





## 14 Chaves, portas e janelas

2. Insira uma chave de fenda no centro da ranhura e separe a tampa traseira da unidade eletrônica girando a chave de fenda um quarto de volta.
3. Remova e substitua a bateria. Use bateria CR 2032 (ou equivalente). Preste atenção na posição de instalação.
4. Instale a tampa traseira da unidade eletrônica e insira o elemento da chave.

As baterias não fazem parte do resíduo doméstico. Elas devem ser descartadas em um ponto de coleta de reciclagem adequado.

### Sincronização da chave eletrônica

A chave eletrônica se sincroniza automaticamente durante cada procedimento de partida.

### Falha

Se o travamento central não puder ser operado ou o motor não der partida, a causa poderá ser uma das seguintes:

- Falha na chave eletrônica.
- Chave eletrônica fora do alcance de recepção.
- Voltagem da bateria da chave muito baixa.
- Sobrecarga do travamento central ao operar em intervalos frequentes, a fonte de alimentação é interrompida por um período curto.
- Interferência de ondas de rádio de potência elevada provenientes de outras fontes.

Para confirmar a causa da falha, mude a posição da chave eletrônica.

Consulte Destramento manual em *Sistema central de travamento* ⇨ 14.

### Sistema central de travamento

Destrava e trava todas as portas, o compartimento de carga e a portinhola do bocal de abastecimento do tanque de combustível.

Se o veículo está travado, puxar a alavanca interna de uma porta destrava a respectiva porta. Puxar novamente a alavanca abre a porta.

### Nota

O veículo será destravado automaticamente no caso de um acidente em que os air bags ou os pré-tensionadores do cinto são ativados.

Para travamento e destravamento das portas com a chave mecânica, consulte Operação com a chave no caso de falha no sistema central de travamento nas próximas páginas.

## Operação do controle remoto



### Destravamento



Pressione o botão .

O modo de destravamento pode ser configurado no menu de personalização do veículo no Visor colorido. Ele pode ser configurado como segue:

- todas as portas, compartimento de carga e tampa do bocal de abastecimento pressionando uma vez o botão ,
- ou

- somente a porta do motorista, compartimento de carga e tampa do bocal de abastecimento pressionando uma vez o botão . Pressione duas vezes o botão  para destravar todas as portas.

A configuração pode ser alterada no menu “Configurações” no visor de informações. Consulte *Personalização do veículo* ⇨ 104.

A função de Abertura de conforto do vidro pode ser ativada segurando o botão .

### Travamento

Fecha as portas, compartimento de carga, tampa do bocal de abastecimento e vidros.



Pressione o botão .

Se a porta do motorista não abrir adequadamente, o sistema central de travamento não funcionará.

Será emitido um aviso sonoro duplo da buzina caso qualquer porta, compartimento de carga ou capô esteja aberto.

### Nota

O usuário deve verificar após o travamento do veículo se todos os vidros elétricos começaram a se mover. Será emitido um aviso sonoro duplo da buzina se qualquer vidro parar o movimento.

## 16 Chaves, portas e janelas

### Destravar e abertura da tampa do porta-malas



Pressione duas vezes o botão  (se equipado) quando a ignição estiver desligada para abrir somente a tampa do porta-malas. As portas permanecem travadas.

#### Confirmação

A operação do sistema central de travamento é confirmada pelo sinalizador de advertência (pisca-alerta) piscar.

### Operação do sistema eletrônico de chave

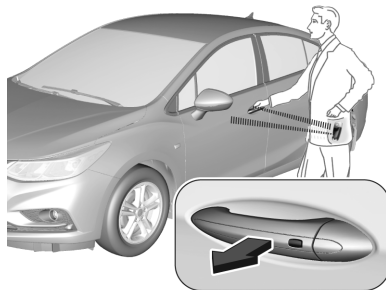

A chave eletrônica deve estar fora do veículo, dentro de um alcance de aproximadamente um metro da porta.

### Destravar

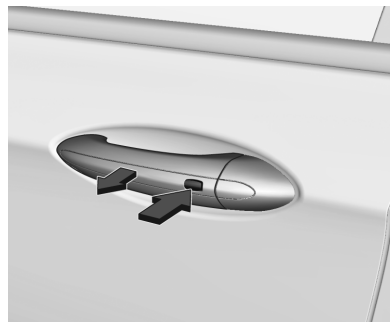

Com as portas travadas e a chave eletrônica dentro do alcance da alavanca da porta, pressione o botão na respectiva alavanca e puxe-a.

O modo de destravar pode ser configurado no menu de personalização do veículo no Visor colorido. Ele pode ser configurado como segue:

- todas as portas, compartimento de carga e tampa do bocal de abastecimento de combustível

pressionando o botão em qualquer maçaneta externa dianteira.

ou

- somente a porta do motorista, compartimento de carga e tampa do bocal de abastecimento pressionando uma vez o botão na alavanca externa da porta do motorista. Pressione duas vezes o botão para destravar todas as portas.

A configuração pode ser alterada no menu "Configurações" no visor de informações. Consulte *Personalização do veículo* ⇨ 104.

### **Travamento**

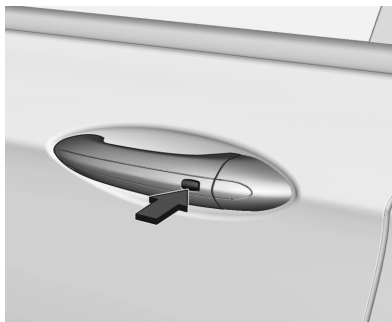

Com as portas destravadas e a chave eletrônica dentro do alcance da maçaneta da porta, pressione o botão na respectiva maçaneta externa de qualquer porta dianteira.

Todas as portas, o compartimento de carga e a tampa do bocal de abastecimento serão travados.

Se a porta do motorista não estiver bem fechada ou se a chave eletrônica permanecer no veículo e a ignição não estiver desligada, o travamento não será permitido.

Caso existam duas ou mais chaves eletrônicas no veículo, as portas serão travadas mesmo se apenas uma chave eletrônica for retirada do veículo.

### **Nota**

Os vidros não fecharão ao pressionar o botão na alavanca externa da porta.

### **Destravamento e abertura da tampa do porta-malas**

#### **Modelo Sedan**



## 18 Chaves, portas e janelas

### Modelo Hatch



A tampa do porta-malas poderá ser destravada pressionando o botão sob a moldura da tampa do porta-malas quando a chave eletrônica estiver dentro do alcance.

#### Operação com os botões da chave eletrônica

O sistema central de travamento também pode ser operado pelos botões na chave eletrônica.

Pressione o botão  para destravar.

Pressione o botão  para travar.

Pressione duas vezes o botão  (se equipado) para abrir apenas a tampa do porta-malas. As portas permanecem travadas.

Consulte Operação do controle remoto.

#### Travamento passivo

Consulte *Travas automáticas das portas* ⇨ 20.

#### Confirmação

A operação do sistema central de travamento é confirmada pelo sinalizador de advertência (pisca-alerta) piscar.

#### Sistema central de travamento

Trava ou destrava todas as portas, o compartimento de carga e a tampa do bocal de abastecimento por meio de interruptores no painel da porta do motorista.



Pressione o botão  para travar.

Pressione o botão  para destravar.

#### Operação com a chave em caso de falha do sistema central de travamento

No caso de falha, por ex. a bateria ou a bateria do controle remoto / chave eletrônica está descarregada, a porta do motorista pode ser travada ou destravada com a chave mecânica na trava da porta do motorista.

O cilindro de travamento na porta do motorista é coberto por uma tampa.

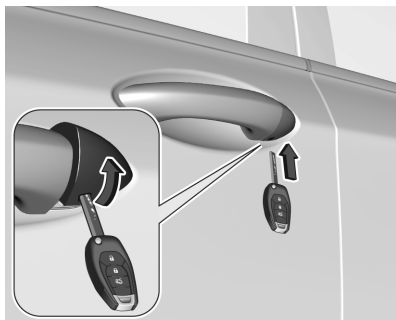

**Controle remoto:** para remover a tampa, desdobre a chave mecânica pressionando o botão no controle remoto. Insira a chave do lado inferior da tampa na ranhura e gire a chave para cima.

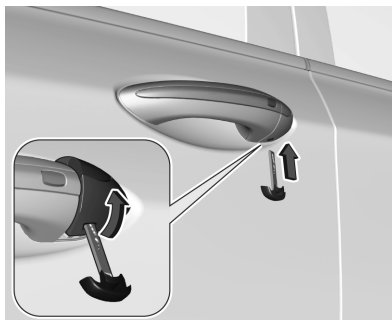

**Chave eletrônica:** para remover a tampa, pressione o botão na lateral e extraia a lâmina da chave de carcaça. Insira a chave do lado inferior da tampa na ranhura e gire a chave para cima.

### Destravamento manual



Destrave manualmente a porta do motorista inserindo e girando a chave no cilindro da trava.

As outras portas podem ser abertas puxando a alavanca interna duas vezes ou pressionando o botão de destravamento  no painel da porta do motorista. Possivelmente o compartimento de carga e a tampa do bocal de abastecimento não serão destravados.

O sistema de travamento antifurto é desativado ao ligar a ignição.

## 20 Chaves, portas e janelas

### Travamento manual



Empurre o botão de travamento interno de todas as portas exceto a porta do motorista ou pressione o botão de travamento  no painel da porta do motorista. Então feche a porta do motorista e trava-a pelo lado de fora girando a chave no cilindro da trava. Possivelmente a tampa do bocal de abastecimento e a tampa do porta-malas não serão travadas.

#### Nota

Com esta ação os vidros não serão fechados.



Após travar instale a tampa em cima do cilindro da trava: insira a tampa com o lado inferior nas ranhuras e gire e pressione a tampa até que engate no lado superior.

### Travas automáticas das portas

#### Travamento automático por velocidade (travamento automático das portas)

Este recurso de segurança trava automaticamente todas as portas assim que o veículo atinge uma velocidade de aproximadamente 15 km/h.

Esse travamento será desativado automaticamente ao retirar a chave do interruptor de ignição após dirigir.

As configurações podem ser alteradas no menu “Configurações”, no visor de informações. Consulte *Personalização do veículo* ⇨ 104.

#### Retravamento automático após o destravamento

Este recurso pode ser configurado para travar automaticamente todas as portas, compartimento de carga e tampa do bocal de abastecimento após um curto intervalo de tempo após o destravamento com o controle remoto ou chave eletrônica, desde que a porta tenha sido aberta.

As configurações podem ser alteradas no menu “Configurações”, no visor de informações. Consulte *Personalização do veículo* ⇨ 104.



#### Travamento passivo

Em veículos com o sistema eletrônico de chave, este recurso trava o veículo automaticamente

após vários segundos caso uma chave eletrônica tenha sido reconhecida dentro do veículo, todas as portas foram fechadas e a chave eletrônica não permaneceu no interior do veículo.

Se a chave eletrônica permaneceu no veículo ou se a ignição não estiver desligada, o travamento passivo não será permitido e um tom de advertência soará três vezes.

Caso existam duas ou mais chaves eletrônicas no veículo e a ignição estava ligada, o recurso trava o veículo mesmo se apenas uma chave eletrônica for retirada do veículo.

O travamento passivo pode ser desativado pressionando o botão  por alguns segundos enquanto uma porta está aberta. Ele permanece desativado até  ser pressionado ou a ignição ser ligada.

As configurações podem ser alteradas no menu Configurações em *Personalização do veículo*  
⇨ 104.

## Travas de segurança

### Travas de segurança para crianças

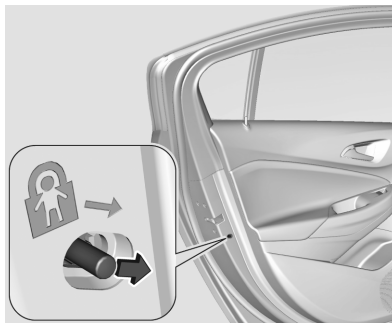

#### Perigo

Use as travas de segurança para crianças sempre que alguma criança ocupar os bancos traseiros.

Mova o botão na porta traseira para frente. A porta não pode ser aberta pelo lado de dentro.

Para desativar, mova o botão para trás.



## 22 Chaves, portas e janelas

### Portas

#### Compartimento de carga

#### Tampa do porta-malas

#### Abertura



A tampa do porta-malas é destravada junto com as portas pressionando  no controle remoto.

Pressione duas vezes o botão  (se equipado) no controle remoto para destravar somente a tampa do porta-malas enquanto as portas permanecem travadas.

### Modelo Sedan



Pressione o interruptor de toque sob a moldura da tampa do porta-malas para abrir quando o veículo está destravado.

### Modelo Hatch



Para abrir a tampa do compartimento de carga depois de destravar, pressione o interruptor na parte inferior da tampa do compartimento de carga.

#### Fechamento

Use a maçaneta interna.

Não pressione o interruptor de toque enquanto fecha pois isso destravará a tampa do porta-malas novamente.

Trave o veículo pressionando o botão  no controle remoto. Sistema eletrônico de chave: Pressione o botão na maçaneta de qualquer porta.

Consulte *Sistema central de travamento* ⇨ 14.

### Dicas gerais para operar a tampa do porta-malas



Não dirija com a tampa do compartimento de carga aberta ou entreaberta, por exemplo, ao transportar objetos grandes, pois gases tóxicos do escapamento poderão entrar no veículo.

### Cuidado

Antes de abrir a tampa do compartimento de carga, verifique se não há obstruções acima, como uma porta de garagem para evitar danos à tampa do compartimento de carga. Verifique sempre a área livre acima e atrás da tampa do compartimento de carga.

### Nota

A montagem de determinados acessórios pesados na tampa do compartimento de carga pode afetar a capacidade da tampa de se manter aberta.

## Segurança do veículo

### Sistema de alarme antifurto

O sistema de alarme antifurto monitora:

- portas, tampa do porta-malas, capô
- Cabine (se equipado)
- Ignição

### Ativação

Todas as portas devem estar fechadas e a chave eletrônica deve permanecer no veículo. Caso contrário o sistema não poderá ser ativado.

- Controle remoto: ativação automática 30 segundos após travar o veículo pressionando uma vez .
- Sistema eletrônico de chave: ativação automática 30 segundos após o travamento

## 24 Chaves, portas e janelas

do veículo pressionando o botão na maçaneta externa de qualquer porta dianteira.

- Controle remoto ou chave eletrônica: pressionando  diretamente duas vezes no intervalo de 5 segundos.
- Sistema eletrônico de chave com travamento passivo ativado: ativado logo após o travamento passivo.

### LED de Status

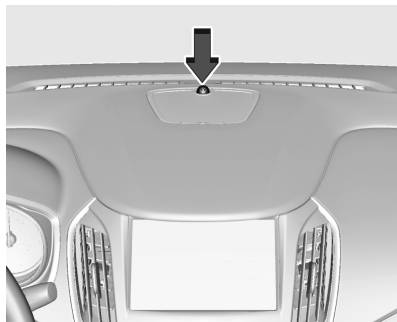

O LED de Status está integrado ao sensor na parte superior do painel de instrumentos.

Status durante os primeiros 30 segundos da ativação do sistema de alarme antifurto:

**LED acende:** teste, retardo para armar.

**LED pisca rapidamente:** portas, tampa do porta-malas ou capô não estão completamente fechados ou falha do sistema.

Status após a ativação do sistema:

**LED pisca lentamente:** sistema armado.

Procure a ajuda de uma concessionária Chevrolet em caso de falhas.

### Desativação

Controle remoto: Destruar o veículo pressionando o botão .

Sistema eletrônico de chave: Destruar o veículo pressionando o botão e puxando a maçaneta em qualquer porta externa desativa o sistema de alarme antifurto.

O sistema não é desativado ao destravar a porta do motorista com a chave ou com o botão de travamento central na porta do passageiro.

### Alarme

Quando ativado, o alarme soa através da buzina de alarme e o pisca-alerta pisca simultaneamente. O número e duração dos sinais de alarme é estipulado por lei.

O sistema de alarme antifurto pode ser desativado apenas pressionando o botão  ou pressionando o interruptor na maçaneta da porta (Sistema eletrônico de chave) ou ligando a ignição.

Um alarme ativado, que não foi interrompido pelo motorista, será indicado pelo pisca-alerta. Ele piscará rapidamente três vezes na próxima vez que o veículo for destravado com o controle remoto. Além disso, será exibida uma mensagem de advertência no Centro de informações do motorista após ligar a ignição.

Consulte *Mensagens do veículo*  
⇨ 102.

## Imobilizador

O sistema está integrado ao interruptor de ignição e verifica se o veículo pode dar a partida com a chave em uso. Se o transponder na chave for reconhecido, o veículo poderá dar partida.

O imobilizador ativa automaticamente após a chave ter sido removida do interruptor de ignição ou quando o motor estiver desligado ao pressionar o botão Start / Stop.

Se o indicador de controle  piscar ou acender quando a ignição estiver ligada, há uma falha no sistema e não se poderá ligar o motor. Desligue a ignição e, em seguida, faça uma nova tentativa de partida.

Se o indicador de controle continuar a piscar ou ficar aceso, tente dar a partida no motor usando a chave sobressalente e procure ajuda de uma Concessionária ou Oficina Autorizada Chevrolet.

### Etiqueta da ANATEL

Veículos sem chave eletrônica



Veículos com chave eletrônica



### Nota

Este equipamento opera em caráter secundário, ou seja, ele não tem proteção contra interferências prejudiciais, mesmo de estações do mesmo tipo, e não pode causar interferência em sistemas que funcionam em caráter primário.

### Nota

O imobilizador não trava as portas. Ao sair do veículo, sempre se deve travá-lo e ativar o sistema de alarme antifurto. Consulte *Sistema central de travamento* ⇨ 14 e *Sistema de alarme antifurto* ⇨ 23. Consulte *Luz do imobilizador* ⇨ 93.

## 26 Chaves, portas e janelas

### Espelhos exteriores

#### Espelhos convexos

O espelho externo convexo contém uma área esférica e reduz os pontos cegos. O formato do espelho faz com que os objetos pareçam menores, o que afetará a capacidade de estimar as distâncias.

#### Perigo

Um espelho convexo pode fazer que coisas, como outros veículos, pareçam estar mais longe do que realmente estão. Se você cortar muito bruscamente para a faixa seguinte, poderá atingir um veículo que esteja próximo. Verifique o espelho retrovisor interno ou olhe por sobre o ombro antes de trocar de faixa.

### Espelhos elétricos

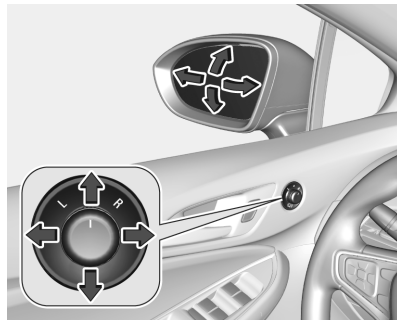

Para ajustar o espelho:

1. Gire o botão de controle para L (esquerda) ou R (direita) para escolher o espelho do lado do motorista ou do passageiro.
2. Mova o botão de controle para cima, para baixo, à direita ou à esquerda para ajustar o espelho.
3. Gire o botão de controle para a posição  para remover a seleção do espelho.

### Espelhos retráteis (Se equipado)





O veículo tem espelhos escamoteáveis. Esses espelhos podem ser dobrados para dentro para evitar danos ao passar pelo lava-jato.

Espelhos escamoteáveis manuais  
Para dobrar os espelhos escamoteáveis manuais, se equipado, puxe o espelho no sentido do veículo. Empurre o espelho para fora para retorná-lo à posição original.

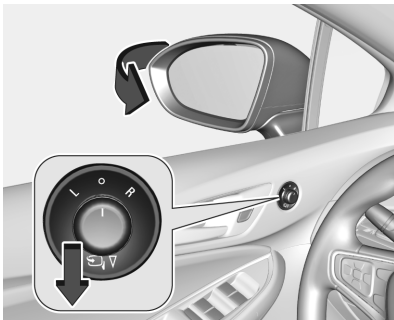
### Espelhos elétricos dobráveis



Para dobrar os espelhos escamoteáveis elétricos, se equipado:

1. Mova o interruptor seletor para **O**.
2. Pressione o botão de controle para  para dobrar os espelhos.
3. Pressione o botão de controle novamente para  para desdobrar os espelhos.

### Perigo

- Mantenha sempre os espelhos regulados adequadamente e use-os ao dirigir para aumentar a visibilidade de objetos e de outros veículos à sua volta. Não dirija com qualquer um dos espelhos retrovisores dobrados.
- Sempre que dobrar ou colocar novamente os espelhos retrovisores externos na posição aberta, recomendamos usar o sistema elétrico interno; esse procedimento garante o posicionamento correto dos espelhos retrovisores quando abertos e evita que os espelhos fiquem frouxos.

### Espelhos aquecidos (Se equipado)



: se equipado, pressione para ligar ou desligar os espelhos laterais aquecidos.

## 28 Chaves, portas e janelas

### Espelhos interiores

#### Espelhos retrovisores internos

Ajuste o espelho retrovisor para ter uma visão clara da área atrás do veículo.

Não pulverize limpavidros diretamente no espelho. Use uma toalha macia umedecida com água.

#### Espelho retrovisor manual

##### Antiofuscamento manual

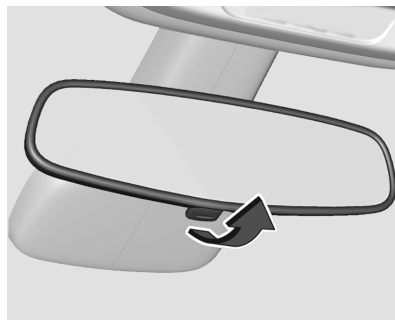

Caso equipado com espelho retrovisor manual, pressione a aba para frente durante o dia e puxe-a para visão noturna para evitar o ofuscamento pelos faróis dos veículos na traseira.

#### Perigo

Sua visão através do espelho pode perder um pouco de nitidez quando ele está ajustado para visão noturna.

Tenha cuidado especial ao usar o espelho retrovisor interno quando ele estiver ajustado para visão noturna.

O espelho retrovisor interno deve ser ajustado antes de dirigir.

A falha em garantir uma visibilidade traseira nítida para dirigir pode resultar em colisão, causando danos ao seu veículo ou ao de outra pessoa e / ou ferimentos.

## Antiofuscamento automático (Se equipado)



Se equipado, o regulador automático de intensidade de luz reduz o brilho dos faróis traseiros. O recurso de regulador de intensidade de luz é ativado após a partida do veículo.

## Vidros

### Janelas

#### Adesivos para para-brisa

Não cole adesivos como dispositivos para pagamento de pedágios ou similares no para-brisa na área do espelho interno. Caso contrário a zona da detecção do sensor e a área de visualização da câmera no espelho poderão ser restringidos.

### Vidros elétricos



#### Perigo

Tome cuidado ao operar os vidros elétricos. Risco de lesão, principalmente para crianças. Se houver crianças sentadas no banco traseiro, ative o sistema de segurança dos vidros elétricos. Tome cuidado ao fechar os vidros. Assegure-se de que não fique nada preso nos vidros durante o movimento deles.

Operado com a ignição na posição Acessórios ou ignição ligada.

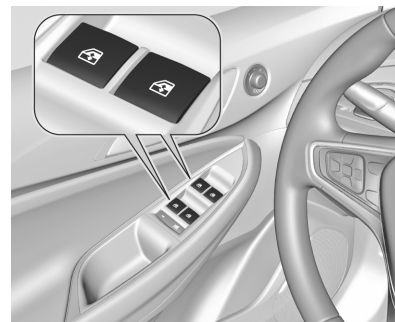

#### Como operar

Opere o interruptor do vidro respectivo, apertando-o para abrir ou puxando-o para fechar.

Pressione ou puxe delicadamente até o primeiro estágio: o vidro sobe ou desce enquanto o interruptor for operado.

Pressione ou puxe com firmeza para o segundo estágio e então solte: o vidro sobe ou desce automaticamente com a função de segurança ativada. Para



## 30 Chaves, portas e janelas

interromper o movimento, opere o interruptor mais uma vez na mesma direção.

### Função de segurança

Se o vidro encontrar alguma resistência acima da metade do percurso durante o fechamento automático, ele será imediatamente interrompido e abrirá novamente.

### Desativação da função de segurança

No caso de dificuldades de fechamento devido ao congelamento, ligue a ignição então empurre o interruptor para o primeiro estágio e segure. O vidro sobe sem a função de segurança ativada.



Para parar o movimento, libere o interruptor.

### Modo de espera na operação

Os vidros elétricos podem ser operados por aprox. 10 minutos após a ignição ser desligada ou até que a porta do motorista seja aberta.

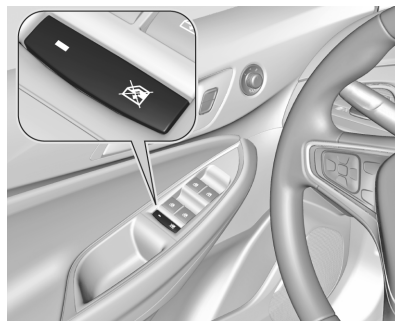
### Sistema de segurança dos vidros traseiros para crianças



Pressione o interruptor  para desativar os vidros elétricos das portas traseiras; o LED acende. Para ativar, pressione  novamente.

### Sobrecarga

Se os comandos dos vidros forem ativados repetidamente em intervalos curtos, o funcionamento do vidro se desativará por um tempo.

### Inicialização dos vidros elétricos

Se o vidro não puder ser fechado automaticamente (por ex. após desconectar a bateria do veículo), será exibida uma mensagem de advertência no Mostrador digital com funções múltiplas.

Consulte *Mensagens do veículo* ⇨ 102.

Ative o sistema eletrônico do vidro como descrito abaixo:

1. Feche as portas.
2. Ligue a ignição.
3. Puxe o interruptor até que o vidro esteja fechado e mantenha puxado por mais dois segundos.
4. Repita o procedimento para cada vidro.

## Desembaçador do vidro traseiro



Operado ao pressionar o botão .

O aquecimento funciona com o motor ligado e é desativado automaticamente depois de um período.

### Cuidado

Não utilize objetos cortantes ou limpadores de vidro abrasivos no vidro traseiro do veículo.

(Continuação)

### Cuidado (Continuação)

Não arranhe ou danifique os fios do desembaçador ao limpar ou trabalhar ao redor do vidro traseiro.

## Pára-sol

Os para-sóis podem ser baixados ou girados para o lado para evitar o ofuscamento.

Se os para-sóis possuem espelhos integrados, as coberturas desses espelhos devem estar fechadas quando dirigindo.

### Perigo

Não coloque o para-sol de forma a bloquear a visibilidade da estrada, do tráfego ou de outros objetos.

## Teto

### Teto solar (Se equipado)

#### Perigo

Tenha cuidado ao operar o teto solar. Risco de lesão, principalmente para crianças. Tenha atenção com as peças móveis ao operá-las. Assegure-se de que não fique nada preso nos vidros durante o movimento deles.

O teto solar pode ser acionado



- com a ignição ligada,
- dentro de 10 minutos após o desligamento da ignição.



Após desligar a ignição, o funcionamento do teto solar será desativado ao abrir qualquer porta.

## 32 Chaves, portas e janelas





### Abrir ou fechar

Pressione  ou  levemente até a primeira trava: o teto solar é aberto ou fechado enquanto o interruptor é operado.

Pressione  ou  firmemente até a segunda trava, depois solte: o teto solar é aberto ou fechado automaticamente com a função de segurança ativada. Para parar o movimento, opere o interruptor uma vez mais.

### Levantar ou fechar

Pressione o  ou : o teto solar é levantado ou fechado automaticamente com a função de segurança ativada.

### Persiana

A persiana é operada manualmente.

Feche ou abra a persiana deslizando-a. Quando o teto solar está aberto, a persiana também está.

### Dicas gerais

#### Funções de segurança

Se o teto solar encontrar resistência durante o fechamento automático, ele será parado imediatamente e aberto novamente.

#### Desativação da função de segurança

Em casos de dificuldade de fechamento, por exemplo, devido a gelo, mantenha o interruptor  pressionado até o primeiro batente.

O teto solar fecha com a função de segurança desativada. Para parar o movimento, libere o interruptor.

### Inicialização após uma perda de energia

Depois de uma falha da bateria, algumas funções do teto solar poderão não estar disponíveis. Faça a inicialização do sistema em uma concessionária ou oficina autorizada Chevrolet.

### Cuidado

- A sujeira e detritos podem se acumular na vedação do teto solar ou no trilho. Isso poderá causar um problema na operação do teto solar, ruído ou obstrução do sistema de drenagem de água. Abra periodicamente o teto solar e remova qualquer obstáculo ou detrito solto. Limpe a vedação do teto solar e a área de vedação

(Continuação)

**Cuidado  
(Continuação)**

usando um pano limpo, sabão suave e água. Não remova a graxa do teto solar.

- Forçar o para-sol para a frente do painel de vidro deslizante poderá causar danos e o teto solar poderá não funcionar adequadamente. Sempre feche o painel de vidro antes de fechar o para-sol.
- Com a proteção fechada, verifique se o teto solar não está levantado ao sair do veículo. Caso esteja levantado, a proteção poderá ser aberta pelo lado de fora do veículo.

## 34 Bancos e dispositivos de segurança

### Bancos e dispositivos de segurança

#### Apoios de cabeça

Apoios de cabeça ..... 34

#### Bancos dianteiros

Posição do assento ..... 36

Ajuste do assento ..... 36

Descanso de braço do assento  
dianteiro ..... 40

#### Bancos traseiros

Assentos traseiros ..... 41

Descanso de braço do assento  
traseiro ..... 41

#### Cintos de segurança

Cintos de segurança ..... 41

Cinto de segurança de três  
pontos ..... 43

Uso do cinto de segurança  
durante a gravidez ..... 44

#### Sistema de airbag

Sistema de airbag ..... 45

Sistema de air bag dianteiro ... 46

Sistema de air bag lateral ..... 48

Sistema de air bag tipo  
cortina ..... 49

Interruptor liga-desliga do  
air bag ..... 50

#### Dispositivos de retenção para crianças

Dispositivos de retenção para  
crianças ..... 51

Locais de instalação de  
dispositivos de retenção para  
crianças ..... 54

Sistemas de proteção para  
crianças ISOFIX ..... 57

Sistemas de proteção para  
crianças ..... 61

### Apoios de cabeça

#### Posição

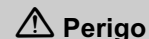

Dirija somente com o apoio de cabeça colocado na posição apropriada.

Em caso de colisão, apoios de cabeça removidos ou ajustados incorretamente poderão resultar em graves ferimentos na cabeça e no pescoço.

Certifique-se de que o apoio de cabeça esteja ajustado antes de dirigir.

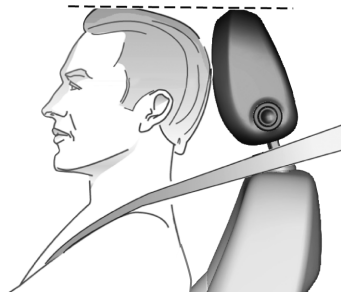

A borda superior do apoio de cabeça deve estar no nível superior da cabeça. Se isso não for possível para pessoas muito altas, ajuste na posição mais alta, e ajuste na posição mais baixa para pessoas baixas.

### **Ajustes**

#### **Apoios de cabeça nos bancos dianteiros**



#### **Ajuste de altura**

Pressione o botão de liberação, ajuste a altura e encaixe.

#### **Apoios de cabeça nos bancos traseiros**

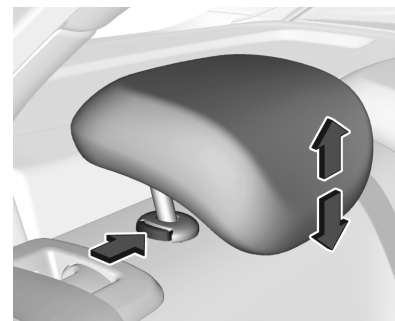

#### **Ajuste de altura**

Puxe o encosto de cabeça para cima ou pressione o botão para soltar e empurrar o encosto de cabeça para baixo.

#### **Desmontar**

Pressione os dois botões, puxe o apoio de cabeça para cima e remova.

## 36 Bancos e dispositivos de segurança

### Bancos dianteiros

#### Posição do assento

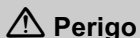

Conduza o veículo somente com o banco ajustado corretamente.

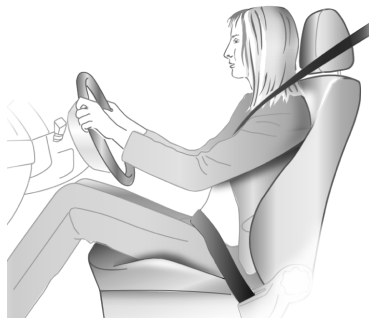

- Sente o mais distante possível para trás contra o encosto. Ajuste a distância entre o banco e os pedais para que suas pernas fiquem levemente dobradas ao pressionar os pedais.

- Sente com os ombros o mais distante possível para trás contra o encosto. Ajuste o ângulo do encosto para poder alcançar facilmente a direção com os braços levemente dobrados. Mantenha o contato entre os ombros e o encosto ao girar a direção. Não incline o encosto muito para trás. Recomendamos um ângulo máximo de cerca de 25°.
- Ajuste a direção. Consulte *Ajuste do volante* ⇨ 77.
- Ajuste a altura do banco alta o bastante para ter um campo de visão nítido em todos os lados e de todos os instrumentos do display.
- Ajuste o apoio de cabeça. Consulte *Apoios de cabeça* ⇨ 34.

### Ajuste do assento

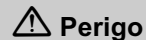

Para permitir o acionamento seguro do airbag, não se sente a menos de 25 cm do volante.

Nunca coloque objetos de qualquer tamanho ou formato sob os bancos dianteiros, pois eles podem interferir no mecanismo de movimentação, em outras partes da estrutura do banco ou em componentes elétricos quando disponíveis, reduzindo ou anulando o desempenho correto desses componentes e dos sistemas de segurança. Ainda assim, caso seja necessário colocar algum objeto sob os bancos dianteiros, é recomendável colocar primeiramente os bancos na posição mais afastada para trás e, assim, facilitar o acesso.

(Continuação)

## Bancos e dispositivos de segurança 37

### Perigo (Continuação)

Não ajuste o assento usando mãos, dedos, pés ou outras partes do corpo embaixo do assento, pois ele tem mecanismo de metal e peças móveis que podem causar ferimentos.

### ⚠ Perigo

Nunca ajuste os bancos ao conduzir, uma vez que poderão mover-se de forma incontrolável.

Sempre que precisar ajustar o banco, certifique-se de sentar confortavelmente e use a alavanca para destravar, ou os botões de ajuste elétricos, quando disponíveis.

(Continuação)

### Perigo (Continuação)

Depois de ajustar a posição dos bancos, tente movê-los para frente e para trás para se certificar de que estejam travados na posição.

Quando estiver ajustando um banco, cuide para não atingir um passageiro ou bagagem.

Mantenha as mãos, dedos, pés e outras partes do corpo longe das áreas de funcionamento do mecanismo de ajuste, trava dos bancos e outros componentes metálicos.

Caso seja necessário pegar algum objeto embaixo do banco do passageiro dianteiro, é recomendável colocar os bancos na posição mais afastada para trás.

### Ajuste manual do banco

Dirija apenas com os bancos e encostos travados.

### Ajuste longitudinal

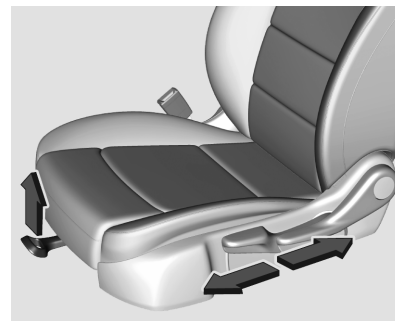

Puxe a alavanca, deslize o banco, solte a alavanca. Tente mover o banco para frente e para trás para certificar-se de que o banco esteja travado na posição.



## 38 Bancos e dispositivos de segurança

### Inclinação do encosto



Puxe a alavanca, ajuste a inclinação e solte a alavanca. Deixe o encosto engatar de forma audível. Tente mover o banco para frente e para trás para certificar-se de que o banco esteja travado na posição.

### Altura dos bancos

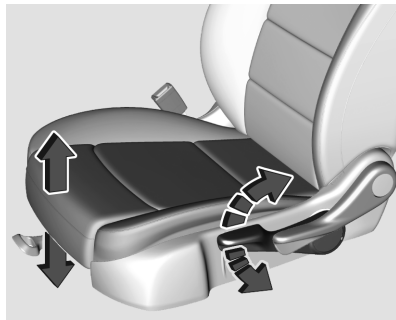

Movimento de ajuste da alavanca:  
para cima: banco mais alto  
para baixo: banco mais baixo

#### Perigo

Sempre que precisar ajustar o banco, certifique-se de estar sentado confortavelmente e use a alavanca ou os botões de ajuste elétricos, quando disponível.

(Continuação)

#### Perigo (Continuação)

Depois de ajustar a posição do banco, tente mover o banco para frente e para trás para certificar-se de que o banco esteja travado na posição.

Quando estiver ajustando um banco, cuide para não atingir um passageiro ou bagagem.

Mantenha as mãos, dedos, pés e outras partes do corpo longe das áreas de operação do mecanismo de ajuste, trava dos bancos e outros componentes metálicos.

### **Ajuste elétrico do banco (se equipado)**

**⚠ Perigo**

Deve se ter cuidado quando operar os bancos elétricos. Há riscos de lesões, particularmente para crianças. Artigos poderão ficar presos.

Risco de ferimentos em pessoas sem vigilância em caso de ajuste elétrico do banco.

Mantenha os olhos atentos nos bancos quando ajustá-los. Os passageiros do veículo devem ser informados conformemente.

### **Ajuste longitudinal**



Mova o interruptor para frente / para trás.

### **Altura dos bancos**

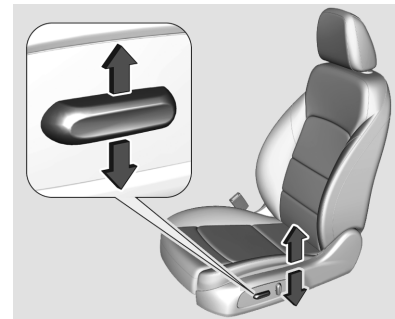

Mova o interruptor para cima / para baixo.

## 40 Bancos e dispositivos de segurança

### Inclinação dos bancos



Mova a frente do interruptor para cima / para baixo.

### Inclinação do encosto



Gire o interruptor para frente / para trás.

### Descanso de braço do assento dianteiro

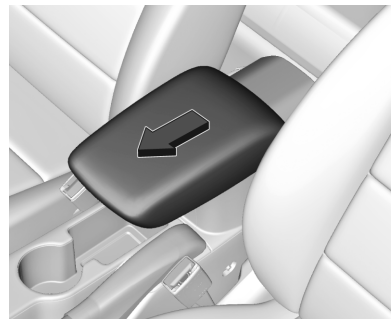

O apoio de braço pode ser deslizado 10 cm para frente. Há um porta-objetos sob o apoio de braço.

## Bancos traseiros

### Assentos traseiros

Ambos os lados do encosto traseiro podem ser dobrados.

Para dobrar os encostos traseiros. Veja extensão do compartimento de carga em *Compartimento de carga*  
↔ 65

### Descanso de braço do assento traseiro



Dobre o apoio de braço para baixo. O apoio de braço contém porta-copos.

#### Perigo

Tenha cuidado ao usar os porta-copos. Uma bebida quente derramada poderá causar ferimentos em você ou nos passageiros. Líquidos derramados podem danificar o acabamento interno e os componentes elétricos.

Não coloque no porta-copos objetos que não sejam copos ou latas. Esses objetos podem ser arremessados em caso de uma parada súbita ou um acidente, podendo causar ferimentos nos passageiros do veículo.

## Cintos de segurança



Os cintos de segurança são travados durante grandes acelerações ou desacelerações do veículo, segurando os ocupantes na posição adequada. Assim o risco de danos é reduzido consideravelmente.

#### Perigo

Afivеле o cinto de segurança antes de cada percurso.

(Continuação)

## 42 Bancos e dispositivos de segurança

### Perigo (Continuação)

Afivèle sempre seu cinto de segurança e verifique se o(s) passageiro(s) também está(ão) protegido(s) corretamente.

Em caso de acidente, os ocupantes que não usam cintos de segurança põem em perigo a vida dos outros ocupantes e a sua própria integridade física.

Cintos de segurança foram projetados para serem utilizados apenas por uma pessoa de cada vez. Consulte *Dispositivos de retenção para crianças* ⇨ 51.

Periodicamente, verifique todas as peças do sistema de cinto quanto a danos, sujeira e funcionalidade correta.

Providencie a substituição dos componentes danificados. Após um acidente, providencie para que cintos e pré-tensionadores de cintos acionados sejam substituídos por uma oficina.

### Nota

Certifique-se de que os cintos não estejam danificados por sapatos, objetos pontiagudos ou desfiados. Os componentes do cinto de segurança devem ser mantido limpos e secos. Se necessário, as superfícies rígidas externas e o cordão do cinto de segurança podem ser limpos suavemente com sabão neutro e água. Certifique-se de que não haja excesso de poeira nem detritos no mecanismo.

Se houver poeira ou detritos no sistema, consulte a concessionária. As peças podem precisar ser trocadas para garantir o funcionamento adequado do sistema.

### Aviso do cinto de segurança

Os bancos dianteiros são equipados com um lembrete do cinto de segurança, indiciando para o banco do motorista como um indicador de controle  no *Velocímetro* ⇨ 85 e para o banco do passageiro no console do teto.

### Limitadores de força do cinto

Nos bancos dianteiros, a tensão sobre o corpo é reduzida pela liberação gradual do cinto durante uma colisão.

### Pré-tensionadores dos cintos de segurança

Em caso de colisão frontal ou traseira de certa gravidade, os cintos de segurança dianteiros são apertados.

### Perigo

O manuseio incorreto (por exemplo, remoção ou montagem dos cintos ou fivelas) pode acionar o pretensionador, o que pode causar ferimentos.

O acionamento dos pré-tensionadores dos cintos de segurança é indicado pelo acendimento contínuo do indicador de controle . Consulte *Luz indicadora do airbag* ⇨ 89.

Pré-tensionadores do cinto acionados devem ser substituídos por uma oficina. Os pré-tensionadores do cinto só podem ser acionados uma vez.

**Nota**

Não prenda ou instale acessórios ou outros objetos que possam interferir com o funcionamento dos pré-tensionadores do cinto de segurança. Não faça alterações nos componentes do pré-tensionador do cinto, pois isso invalidará a validação do veículo.

## Cinto de segurança de três pontos

### Fixação

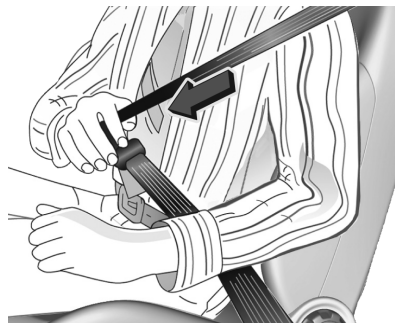

Retire o cinto do retrator, conduza-o pelo corpo, sem torcer, e empurre a lingueta de acoplamento na fivela até que encaixe. Aperte o cinto subabdominal regularmente ao dirigir puxando o cinto diagonal sobre o ombro.

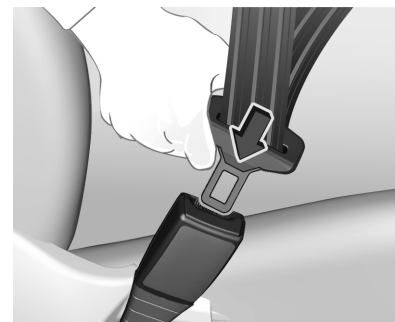

Roupas frouxas ou volumosas impedem que o cinto se ajuste confortavelmente. Não coloque objetos como bolsas ou telefones celulares entre o cinto e o seu corpo.

**⚠ Perigo**

O cinto não deve ficar sobre objetos rígidos ou frágeis que estejam em bolsos de vestuário.

### Destravar

Para liberar o cinto, pressione o botão vermelho na fivela do cinto.

## 44 Bancos e dispositivos de segurança

O cinto de segurança automaticamente volta à posição original. Se for necessário, puxe a fivela do cinto para baixo e depois solte para permitir que o cinto seja completamente recolhido.



Quando o cinto de segurança não estiver em uso, coloque a lingueta como mostra a figura para evitar ruído devido ao contato com o acabamento plástico da coluna.

### Cintos de segurança nos bancos traseiros

O cinto de segurança do banco central traseiro só pode ser puxado para fora do enrolador se o encosto estiver engatado na posição vertical.

### Uso do cinto de segurança durante a gravidez



### Perigo

O cinto subabdominal deve ser posicionado o mais baixo possível através da pélvis para impedir a pressão sobre o abdômen.

## Sistema de airbag

O sistema de airbag consiste em uma série de sistemas individuais.

Quando acionados, os airbags inflam em milissegundos. Eles também esvaziam tão rápido que geralmente não se nota durante a colisão.

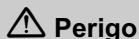

Se manuseados de forma inadequada, os sistemas de air bag podem ser ativados e inflar.

O motorista deve sentar-se o mais para trás possível, sem comprometer o controle do veículo. Se estiver sentado muito próximo ao air bag, ele poderá causar ferimentos fatais ou graves quando inflado.

Para uma proteção máxima em todos os tipos de colisões, todos os ocupantes, incluindo o motorista, sempre deverão usar

(Continuação)

### Perigo (Continuação)

cintos de segurança para minimizar o risco de ferimentos fatais ou graves em caso de acidente. Não sente ou se encoste desnecessariamente próximo ao airbag enquanto o veículo estiver em movimento.

O airbag poderá causar arranhões na face ou no corpo, ferimentos devido a óculos quebrados ou queimaduras ao inflar se for acionado.

### Nota

Os sistemas eletrônicos dos airbags e dos tensionadores encontram-se na área do console central. Não colocar objetos magnéticos nessa área.

Não se deve colar nada nas tampas dos airbags e nem cobri-las com outros materiais.

Cada airbag é acionado uma só vez. Substitua os airbags acionados em uma Concessionária Chevrolet.

Não faça alterações nos componentes do sistema do airbag, pois isso invalidará a aprovação do veículo. Remova a direção, o painel de instrumentos, todas as partes do revestimento, as vedações da porta, as maçanetas e os bancos em uma Concessionária Chevrolet.

Quando os airbags inflam, os gases aquecidos podem causar queimaduras.



Nunca deixe que crianças, bebês, gestantes, idosos e deficientes sentem no banco dianteiro do passageiro equipado com airbags. Não dirija com um bebê conforto instalado nesse banco. Em caso de acidente, o impacto do air bag inflado poderá causar ferimentos na face ou morte.



## 46 Bancos e dispositivos de segurança

### Cuidado

Se o veículo colidir com lombadas ou objetos em estradas sem asfalto ou calçadas, os airbags poderão ser ativados. Dirija lentamente sobre superfícies que não foram projetadas para o tráfego de veículos para evitar a ativação acidental do airbag.

Consulte *Luz indicadora do airbag*  
⇒ 89.

### Dispositivo de retenção para crianças no banco do passageiro dianteiro com sistema de air bag.



NUNCA use um dispositivo de retenção para crianças em um banco protegido por um AIR BAG ATIVO na frente dele, podem ocorrer MORTE ou FERIMENTOS GRAVES à CRIANÇA.

Por motivos de segurança, o dispositivo de retenção para crianças virado para a frente só deve ser usado de acordo com as instruções e as restrições da tabela.

A etiqueta do air bag está localizada nos dois lados do para-sol do passageiro. Consulte Desativação do air bag.

### Sistema de air bag dianteiro

O sistema de airbags dianteiros consiste em um airbag no volante e um no painel de instrumentos do lado do passageiro. Eles podem ser identificados pela palavra **AIRBAG**.

O sistema de airbag dianteiro é acionado em caso de acidente de certa gravidade na área descrita. A ignição deve estar ligada.

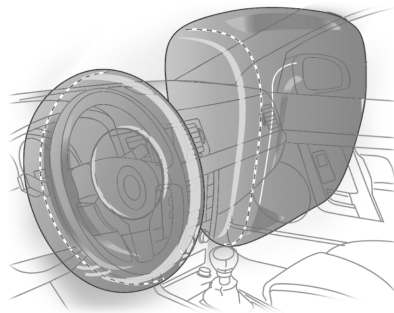

Os airbags dianteiros são dispositivos de segurança complementares que, em conjunto com os cintos de segurança, aumentam a proteção dos passageiros dianteiros em uma colisão frontal com desaceleração muito abrupta. Sua função é proteger a cabeça e o tórax de impacto violento contra o volante ou painel de instrumentos em acidentes nos quais os cintos de segurança não seriam suficientes para evitar lesões graves e / ou morte.

O sistema de airbag não acionará em uma colisão frontal de gravidade inferior, em que o cinto de segurança é suficiente para proteger os passageiros, nem nas colisões das partes laterais e traseiras, em capotamentos, derrapadas e outras situações em que o ocupante não é projetado à frente de forma intensa.

É importante enfatizar que a velocidade do veículo e a desaceleração imposta aos ocupantes são os fatores determinantes para o acionamento do airbag.

Um módulo eletrônico gerencia a ativação do sistema.

Sendo necessária, a ignição dos geradores de gás e inflagem dos airbags será acionada, acolchoando o contato do ocupante dianteiro com o volante e com o painel de instrumentos.

O som gerado pelo sistema de ativação dos airbags, através do gerador de gases, não é prejudicial ao sistema auditivo humano.

**⚠ Perigo**

A proteção máxima só é obtida quando o banco está na posição adequada, consulte Posição do banco em *Posição do assento* ⇨ 36. Mantenha a área onde o airbag infla livre de obstruções. Ajuste o cinto de segurança corretamente e prenda-o adequadamente. Só assim o airbag poderá fornecer proteção.

**Recomendações importantes**

- Não mantenha nenhum tipo de objeto entre o airbag e os ocupantes dos bancos, pois caso as bolsas inflam estes objetos podem ser lançados contra os ocupantes causando ferimentos.
- Não instale acessórios não originais no volante ou no painel de instrumentos, pois poderão interferir no curso do airbag quando inflar, evitando a operação do sistema ou

## 48 Bancos e dispositivos de segurança

mesmo sendo lançados contra os ocupantes causando ferimentos.

- Nunca altere os componentes do sistema do airbag. O manuseio incorreto pode fazer com que o airbag infle inadvertidamente causando ferimentos no motorista e no passageiro.
- O sistema eletrônico que controla o airbag se localiza no console dianteiro. Para evitar falhas, nenhum objeto imantado deve ser colocado nas proximidades do console.
- No caso de veículos expostos a enchentes, procure a assistência de uma Concessionária Chevrolet.
- A desmontagem do volante e do painel de instrumentos somente deverá ser executada em uma Concessionária Chevrolet.

- O airbag foi projetado para disparar apenas uma vez. Depois de disparado, ele deverá ser substituído imediatamente em uma Concessionária Chevrolet.
- Não carregue nem mantenha nenhum objeto em sua boca enquanto estiver dirigindo. No caso do airbag inflar, o risco de uma lesão ou acidente fatal aumenta consideravelmente.
- Ao vender o veículo para um novo dono, informe-o de que o veículo está adaptado com sistema de airbag e de que as instruções deste manual devem ser lidas e seguidas.
- Desmontar um veículo com airbag não inflado pode ser muito perigoso. Ao descartar um veículo, procure a assistência de uma Concessionária Chevrolet.

### Sistema de air bag lateral



O sistema de airbags laterais consiste em um airbag em cada encosto do banco dianteiro. Isso pode ser identificado pela palavra AIRBAG.

O sistema de air bag lateral é acionado em caso de impacto lateral de certa gravidade. A ignição deve estar ligada.



O risco de ferimento na parte superior do corpo e na pelve, em caso de impacto lateral, é consideravelmente reduzido.

### **Cuidado**

- Não instale coberturas de banco.
- Não substitua o revestimento original por outro tipo de tecido, incluindo couro, nem instale coberturas protetoras nos bancos e no caso de

(Continuação)

### **Cuidado (Continuação)**

substituição ou danos, procure ajuda de uma Concessionária Chevrolet.

- Não coloque seu corpo ou qualquer objeto (incluindo travesseiros) entre os bancos dianteiros e as portas. Os passageiros dos bancos dianteiros não devem apoiar-se ou dormir nas portas. Sempre sente no centro do banco.
- Sempre use seu cinto de segurança.

### **⚠ Perigo**

Mantenha a área onde o airbag infla livre de obstruções.

### **⚠ Perigo**

Crianças sentadas bem próximas a um Airbag lateral podem ser vítimas de lesões fatais se o Airbag acionar, especialmente se a cabeça, pescoço ou peitoral da criança estiver próxima ao airbag na hora do impacto.

Nunca deixe seu filho apoiado na porta ou próximo do módulo do airbag lateral.

### **Sistema de air bag tipo cortina**

O sistema de airbag "cortina" consiste em um airbag na estrutura do teto em cada lado. Ele pode ser identificado pela palavra AIRBAG nas colunas do teto.

O sistema de air bag "cortina" é acionado em caso de impacto na lateral de certa gravidade. A ignição deve estar ligada.

## 50 Bancos e dispositivos de segurança

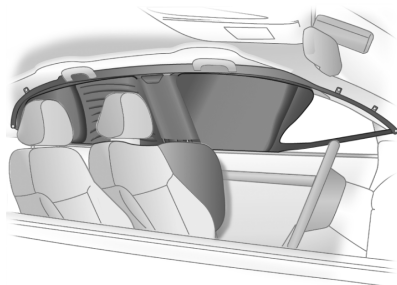

O risco de ferimento na cabeça, em caso de impacto lateral, é consideravelmente reduzido.

### Perigo

- Não fique próximo da zona de acionamento do airbag (nem coloque objetos, incluindo almofadas).
- Use os ganchos localizados sobre as portas somente para pendurar roupas leves.

(Continuação)

### Perigo (Continuação)

- Não coloque objetos dentro dos bolsos de roupas penduradas.
- Não segure nos ganchos auxiliares (sobre as portas) enquanto o veículo estiver sendo conduzido.
- Sempre afivele o cinto de segurança.
- Não se encoste (nem durma apoiado) nas portas dianteiras nem traseiras. Sempre sente-se na parte central do banco.

### Interruptor liga-desliga do air bag

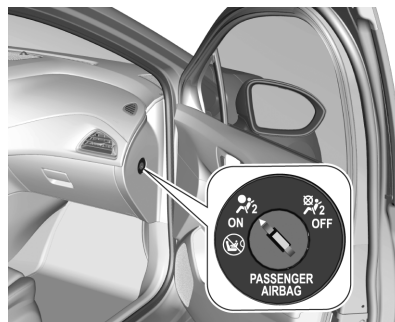

O sistema de airbag dianteiro do banco do passageiro dianteiro deverá ser desativado se for necessário utilizar um dispositivo de retenção para crianças neste assento. Os sistemas de airbag de “cortina” e lateral, os

pré-tensionadores e todo o sistema de airbag do motorista permanecerão ativos.



O sistema de airbag do passageiro pode ser desativado a partir de uma trava no painel de instrumentos, visível quando a porta dianteira do passageiro está aberta.

Use a chave do veículo para escolher a posição:

OFF  (Desligado) o airbag do passageiro dianteiro será desativado e não inflará no caso de uma colisão. O indicador de controle OFF  (Desligado)

acende-se continuamente. O dispositivo de retenção para crianças pode ser instalado de acordo com o quadro Locais de instalação de dispositivos de retenção para crianças.

ON  (ligado) o airbag do passageiro dianteiro está ativo. Nenhum dispositivo de retenção para crianças pode ser instalado.

Altere a posição do interruptor apenas quando o veículo estiver parado e a ignição estiver desligada.



Enquanto o indicador de controle ON  estiver aceso, os sistemas de airbag do banco do passageiro dianteiro inflarão em caso de colisão.

Se os dois indicadores acenderem ao mesmo tempo ou se nenhum indicador acender, há uma falha no sistema. Conserte a causa da falha em uma concessionária Chevrolet imediatamente.

### Perigo

Ative o sistema de airbag do passageiro dianteiro quando um adulto estiver no banco do passageiro dianteiro.

Caso contrário, há um risco de ferimento ou morte à pessoa que usar este banco com o air bag do passageiro dianteiro desativado.

## Dispositivos de retenção para crianças

### Dispositivos de retenção para crianças

Os banco traseiros são o melhor local para prender um dispositivo de retenção para crianças. Bebês e crianças devem estar adequadamente contidos por sistemas de retenção, nos termos deste manual.

Os quadris de um bebê são muito pequenos e um cinto de segurança comum não permanecerá no local correto, conforme necessário. Em vez disso, há a possibilidade de que o cinto de segurança permaneça no abdômen do bebê, forçando-o diretamente, e isso pode causar ferimentos graves em caso de colisão.

## 52 Bancos e dispositivos de segurança

### Classificação dos dispositivos de retenção para crianças

Para fins de referência, os dispositivos de retenção para crianças disponíveis no mercado são classificados com base no peso da criança. Observe cuidadosamente as instruções de instalação e uso fornecidas pelo fabricante do dispositivo de retenção para crianças.

Grupo	Classe de peso
Grupo 0	Até 10 kg (22 lb.)
Grupo 0+	Até 13 kg (28 lb.)
Grupo I	9 a 18 kg (20 a 39 lb.)
Grupo II	15 a 25 kg (34 a 55 lb.)
Grupo III	22 a 36 kg (49 a 79 lb.)

A

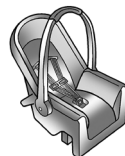

B

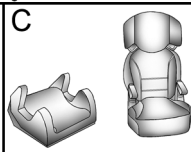

C

a) Grupo 0 e 0+ (Bebê conforto)

#### Perigo

Não coloque o bebê conforto em um banco com o airbag dianteiro do passageiro ativado, caso contrário, em caso de colisão, o airbag poderá causar ferimentos graves à criança, pois a cabeça dela estaria muito próxima dele ao ser acionado.



b) Grupo I (Cadeira de criança)

c) Grupos II e III (Assento de elevação)

#### Nota

Para escolher o dispositivo de retenção para crianças correto, é importante considerar a altura da criança, além da idade e do peso.

A General Motors recomenda usar o dispositivo de retenção para crianças original da GM.



**Nota**

Antes de adquirir um dispositivo de retenção para crianças, verifique se ele é adequado para o cinto de segurança e para o banco.

**⚠ Atenção**

- Ao carregar uma criança, siga os procedimentos de transporte infantil estabelecidos pelas leis locais.

(Continuação)

**Atenção  
(Continuação)**

- Em alguns países, o uso de dispositivos de retenção para crianças é proibido em certos bancos.
- Certifique-se de que o dispositivo de retenção para crianças esteja instalado adequadamente. Se a cadeirinha de criança não estiver presa adequadamente, o risco de ferimentos sérios em caso de colisão aumenta.
- Não prenda nem coloque objetos ou outros materiais no dispositivo de retenção para crianças.
- Não deixe nenhum objeto solto no veículo. Durante um impacto, esse objeto pode causar ferimentos aos ocupantes.

(Continuação)

**Atenção  
(Continuação)**

- Depois de remover a criança do veículo, mantenha o dispositivo de retenção para crianças preso com o cinto de segurança ou ISOFIX, para evitar que ele seja lançado para frente em caso de frenagem súbita.
- Se não for necessário manter o dispositivo de retenção para crianças no banco traseiro, remova-o do veículo e guarde-o.
- Depois de um acidente, é necessário substituir o dispositivo de retenção para crianças, pois ele deverá ter sofrido danos não visíveis.



## **54 Bancos e dispositivos de segurança**

---

### **Nota**

Certifique-se de que o dispositivo de retenção para crianças:

- Esteja de acordo com as instruções fornecidas pelo fabricante do dispositivo de retenção para crianças.
- Tenha a etiqueta de aprovação de cumprimento das regulamentações de segurança em termos de leis locais.
- Seja adequado ao veículo.

### **Locais de instalação de dispositivos de retenção para crianças**

Opções admissíveis para a fixação do dispositivo de retenção para crianças com um cinto de segurança de três pontos.

## Bancos e dispositivos de segurança 55

Classe de peso e idade	No banco do passageiro dianteiro		Nos bancos laterais traseiros	No banco central traseiro
	Airbag ativado	Air bag desativado		
Grupo 0: até 10 kg ou cerca de 10 meses	X	U (1,2)	U	U
Grupo 0+: até 13 kg ou cerca de 2 anos	X	U (1,2)	U	U
Grupo I: de 9 a 18 kg ou cerca de 8 meses a 4 anos	X	U (1,2)	U / L (3)	X
Grupo II: de 15 a 25 kg ou cerca de 3 a 7 anos	U (1,2)	X	U / L (3)	X
Grupo III: de 22 a 36 kg ou cerca de 6 a 12 anos	U (1,2)	X	U / L (3)	X

**U:** adequação universal em conjunto com um cinto de segurança de três pontos.

**L:** Adequado para alguns dispositivos de retenção para crianças das categorias 'veículo específico', 'restrito' ou 'semi-universal'. O dispositivo de retenção para crianças deve ser aprovado para o tipo específico de veículo (consulte a lista de tipo de veículo do dispositivo de retenção para crianças).

**X:** nenhum dispositivo de retenção para crianças é permitido nesse local e nessa classe de peso.

**(1)** mova o banco para a frente o quanto for necessário e ajuste a inclinação do encosto o quanto for necessário para a posição vertical para garantir que o cinto corra para a frente a partir do ponto de ancoragem superior.

**(2)** mova o ajuste de altura para cima o quanto for necessário e ajuste a inclinação do encosto o quanto for necessário para a posição vertical para garantir que o cinto esteja firme no lado da fivela.

**(3)** ajuste o respectivo apoio de cabeça ou remova-o se necessário.

## 56 Bancos e dispositivos de segurança

### Perigo

ADVERTÊNCIA-RISCO GRAVE  
NUNCA use um dispositivo de retenção para crianças em um banco protegido por um AIR BAG ATIVO na frente dela, podem ocorrer FERIMENTOS FATAIS ou GRAVES à CRIANÇA.

#### Nota

As disposições estabelecidas por leis se sobrepõe à disposições deste Manual.

### Perigo

Nunca use um único cinto de segurança para um adulto e uma criança. Durante um impacto, o cinto de segurança provavelmente exercerá muita pressão na criança, causando ferimentos graves ou fatais.

(Continuação)

### Perigo (Continuação)

Nunca deixe que duas crianças compartilhem o mesmo cinto de segurança. Ambas podem sofrer ferimentos graves em uma colisão.



### Perigo

Bebês e crianças nunca devem ser carregados no colo de outro ocupante.

(Continuação)

### Perigo (Continuação)

Apesar de um bebê não pesar muito, ele será tão pesado durante uma colisão que será impossível segurá-lo, mesmo se o ocupante estiver com o cinto de segurança afivelado.

### Crianças mais velhas

Uso correto do cinto de segurança.



Para verificar se uma criança pode usar um cinto de três pontos, certifique-se de que os joelhos da

criança dobram-se confortavelmente na borda do banco, o cinto transversal passa entre o pescoço e o braço da criança, e o cinto subabdominal está o mais baixo possível sobre os quadris.

**⚠ Perigo**

- Estatísticas de acidentes mostram que as crianças estarão mais seguras se estiverem no banco traseiro e usando o cinto de segurança de forma adequada.
- Crianças sem cinto de segurança podem ser jogadas para fora em um acidente.
- Sempre que uma criança estiver sentada, o cinto subabdominal deverá estar em posição baixa, tocando as coxas da criança. Em um acidente, é aplicada força do cinto nos ossos pélvicos da criança.



**⚠ Perigo**

Essa imagem mostra uma criança sentada em um banco com cinto de três pontos usado incorretamente.

Se uma criança usar o cinto dessa forma, poderá sofrer ferimentos e risco de acidente fatal em uma colisão.

## Sistemas de proteção para crianças ISOFIX

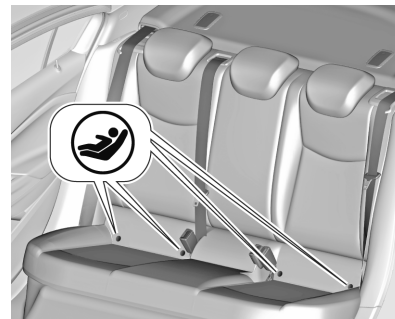

Este veículo é equipado com os suportes de montagem ISOFIX para instalação do dispositivo de retenção para crianças.

Os suportes de montagem ISOFIX estão localizados entre o encosto traseiro e o banco traseiro e eles são identificados pela etiqueta / botão .

Não é possível instalar mais de dois dispositivos de retenção para crianças ISOFIX no banco traseiro ao mesmo tempo.

## 58 Bancos e dispositivos de segurança

---

### Instruções para fixar dispositivos de retenção para crianças na ancoragem ISOFIX:

1. Posicione o dispositivo de retenção para crianças na frente do banco em que será instalado.
2. Trave o os ganchos ISOFIX do dispositivo de retenção na ancoragem ISOFIX do veículo segundo as instruções do fabricante do dispositivo de retenção para crianças.
3. Verifique se o dispositivo de retenção está totalmente fechado no banco do veículo.
4. Um tirante superior ou uma perna de apoio deve ser usado além dos suportes de montagem ISOFIX.

Ao usar suportes de montagem ISOFIX para montagem de assento, sistemas de dispositivo de retenção para crianças aprovados universalmente para ISOFIX podem ser usados.

### Locais de instalação de dispositivos de retenção para crianças ISOFIX

Opções admissíveis para encaixar um dispositivo de retenção para crianças ISOFIX com os suportes ISOFIX.

## Bancos e dispositivos de segurança 59

Classe de peso e idade	Classe de tamanho	Fixação	Passageiro dianteiro	Posições laterais do banco traseiro	Posição central do banco traseiro
Grupo 0: até 10 kg ou cerca de 10 meses	G	ISO/L2	X	X	X
	F	ISO/L1	X	X	X
	E	ISO/R1	X	IL (1)	X
Grupo 0+: até 13 kg ou cerca de 2 anos	E	ISO/R1	X	IL (1)	X
	D	ISO/R2	X	IL (1)	X
	C	ISO/R3	X	IL (1)	X
Grupo I: de 9 a 18 kg ou cerca de 8 meses a 4 anos	D	ISO/R2	X	IL (1,2)	X
	C	ISO/R3	X	IL (1,2)	X
	B	ISO/F2	X	IL, IUF (1,2)	X
	B1	ISO/F2X	X	IL, IUF (1,2)	X
	A	ISO/F3	X	IL, IUF (1,2)	X
Grupo II: de 15 a 25 kg ou cerca de 3 a 7 anos			X	IL (1,2)	X
Grupo III: de 22 a 36 kg ou cerca de 6 a 12 anos			X	IL (1,2)	X

## 60 Bancos e dispositivos de segurança

Classe de peso e idade	Classe de tamanho	Fixação	Passageiro dianteiro	Posições laterais do banco traseiro	Posição central do banco traseiro
<p><b>IL:</b> Adequado para dispositivo de retenção ISOFIX das categorias "veículo específico", "restrito" ou "semiuniversal". O dispositivo de retenção para crianças ISOFIX deve ser aprovado para o tipo específico de veículo (consulte a lista de tipo de veículo do dispositivo de retenção para crianças).</p> <p><b>IUF:</b> Adequado para dispositivo de retenção para crianças ISOFIX voltados para a frente da categoria universal aprovado para uso nessa classe de peso.</p> <p><b>X:</b> Não há dispositivo de retenção para crianças ISOFIX aprovado para essa classe de peso.</p> <p><b>(1):</b> Mova o respectivo banco dianteiro para a frente do dispositivo de retenção para crianças o quanto for necessário.</p> <p><b>(2)</b> Ajuste o respectivo apoio de cabeça ou remova-o se necessário.</p>					

### Dispositivo do banco e classe de tamanho ISOFIX

**A-ISO / F3:** dispositivo de retenção para crianças voltado para frente para crianças de tamanho máximo na classe de peso de 9 a 18 kg.

**B-ISO / F2:** dispositivo de retenção para crianças voltado para frente para crianças menores na classe de peso de 9 a 18 kg.

**B1-ISO / F2X:** dispositivo de retenção para crianças voltado para frente para crianças menores na classe de peso de 9 a 18 kg.

**C-ISO / R3:** dispositivo de retenção para crianças voltado para trás para crianças de tamanho máximo na classe de peso de até 18 kg.

**D-ISO / R2:** dispositivo de retenção para crianças voltado para trás para crianças menores na classe de peso de até 18 kg.

**E-ISO / R1:** dispositivo de retenção para crianças voltado para trás para crianças mais novas na classe de peso de até 13 kg.

**F-ISO / L1:** dispositivo de retenção para crianças virado para o lado esquerdo (berço de transporte).

**G-ISO / L2:** dispositivo de retenção para crianças virado para o lado direito (berço de transporte).

## Sistemas de proteção para crianças

### Pontos de ancoragem do veículo TOP TETHER

Os pontos de ancoragem TOP TETHER para dispositivos de retenção para crianças se localizam na parte traseira na segunda linha de encostos dos bancos (modelo hatch) ou no compartimento atrás dos apoios de cabeça (modelo sedan), sempre alinhados com os bancos traseiros e identificados com o símbolo .

#### Nota

Use somente os pontos de ancoragem TOP TETHER para fixar dispositivos de retenção para crianças.

### Modelo Hatch

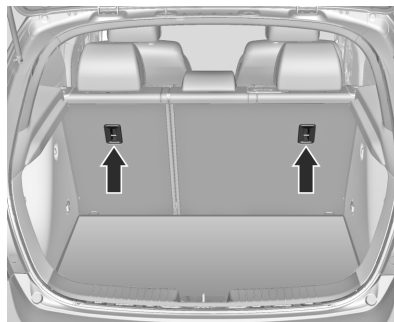

### Modelo Sedan



### Instruções para fixar dispositivos de retenção para crianças na ancoragem TOP TETHER:

1. Levante a vedação protetora (se aplicável) da ancoragem TOP TETHER para prender os ganchos TOP TETHER do dispositivo de retenção para crianças.
2. Trave o dispositivo de retenção para crianças com ganchos TOP TETHER na ancoragem TOP TETHER do veículo segundo as instruções do fabricante do dispositivo de retenção para crianças.
3. Verifique se o dispositivo de retenção para crianças está totalmente fechado no banco do veículo.



## 62 Compartimentos de carga

### Compartimentos de carga

#### Porta-objetos

Compartimentos de armazenamento .....	62
Porta-luvas .....	63
Porta-copos .....	63
Compartimento dianteiro .....	64
Compartimento do descanso de braço .....	64
Armazenamento do console central .....	65

#### Locais para bagagem / carga

Compartimento de carga .....	65
------------------------------	----

#### Compartimento de carga

Cobertura do compartimento de carga .....	67
Cobertura do armazenamento do assoalho traseiro (Se equipado) .....	68
Triângulo de advertência .....	69
Extintor de incêndio .....	69

### Informações sobre disposição de cargas no veículo

Informações sobre como carregar o veículo .....	70
---	----

### Porta-objetos

#### Compartimentos de armazenamento

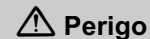

Não armazene objetos pesados ou cortantes nos compartimentos de carga. Em uma colisão, esses objetos poderão fazer com que a tampa se abra e resultar em ferimentos.

## Porta-luvas



O porta-luvas deve estar fechado durante a condução.

### Perigo

Para reduzir o risco de ferimentos em um acidente ou em uma parada brusca, sempre mantenha a porta do porta-luvas fechada enquanto dirige.

## Porta-copos

### Perigo

Não coloque copos sem tampa cheios de líquido quente no porta-copos enquanto o veículo estiver em movimento. Se o líquido derramar você pode se queimar e isto poderá levar à perda de controle do veículo.

Para reduzir o risco de ferimentos em caso de uma parada brusca ou uma colisão, não coloque garrafas, copos, latas etc. sem tampa ou soltos no porta-copos enquanto o veículo estiver em movimento.



Existe um porta-copos em cada porta.

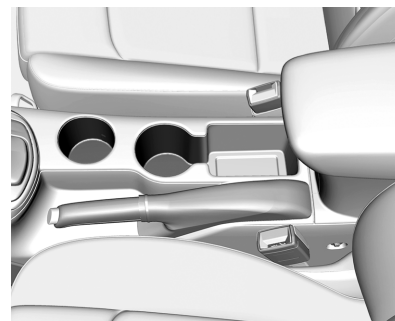

Os porta-copos estão localizados no console central.

## 64 Compartimentos de carga



Porta-copos adicionais estão localizados no apoio de braço traseiro. Dobre o apoio de braço para baixo.

### Compartimento dianteiro

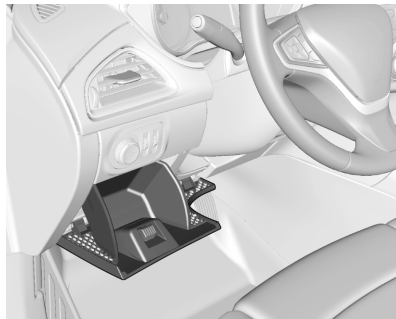

Um porta-objetos está localizado ao lado do volante.

### Compartimento do descanso de braço

Porta-objetos sob o apoio de braço dianteiro

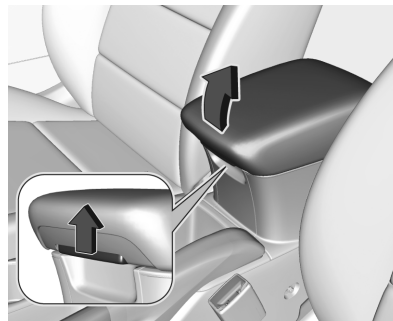

Pressione o botão para dobrar o apoio de braço. O apoio de braço deve estar na posição mais traseira.

## Armazenamento do console central

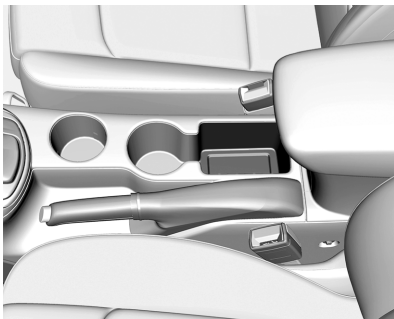

Porta-objetos no console central.

## Locais para bagagem / carga

### Compartimento de carga

O encosto do banco traseiro pode ser inteiro ou dividido em duas partes. O encosto pode ser rebatido para baixo.

#### Perigo

Nunca permita que os passageiros se sentem sobre os encostos dos bancos dobrados enquanto o veículo está em movimento, pois essa não é uma posição para sentar adequada e os cintos de segurança não estão disponíveis para uso. Isto poderá levar a ferimentos ou morte no caso de um acidente ou parada brusca. Objetos transportados sobre os encostos dos bancos dobrados não deverão se estender acima da parte superior dos bancos

(Continuação)

#### **Perigo (Continuação)**

dianteiros. Isto poderá fazer com que a carga deslize para frente e cause ferimentos ou danos durante paradas bruscas.

### Extensão do compartimento de carga

#### Perigo

Rebater o banco traseiro com os cintos de segurança ainda presos às fivelas pode danificar o banco ou os cintos. Desafivele sempre os cintos de segurança e retorne-os à sua posição de armazenamento antes de dobrar um banco traseiro.

- Mantenha o prendedor pressionado para empurrar os apoios de cabeça para baixo.
- Dobre o apoio para os braços.

## 66 Compartimentos de carga

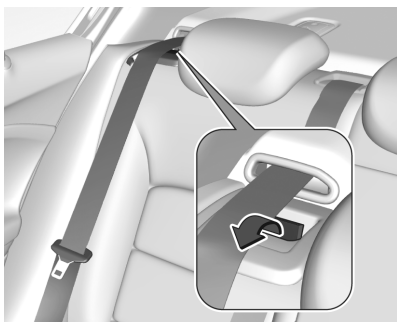

- Passe os cintos de segurança dos bancos externos pelos suportes laterais para protegê-los de danos. Ao rebater os encostos, puxe os cintos de segurança junto com eles.
- Puxe a alavanca de desengate em um ou nos dois lados e rebata os encostos sobre os assentos.

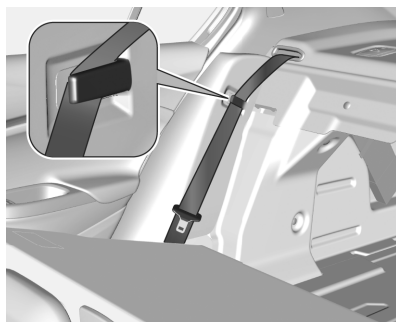

- Tire o cinto de segurança da guia do encosto e coloque-o atrás do retentor como mostrado na ilustração.

Para levantar, levante os encostos e leve-os à posição vertical até ouvir um som de encaixe.

Certifique-se de que os cintos de segurança dos bancos externos estejam posicionados nas guias correspondentes.

Empurre os encostos para a frente novamente para garantir que os bancos estejam colocados na posição certa.

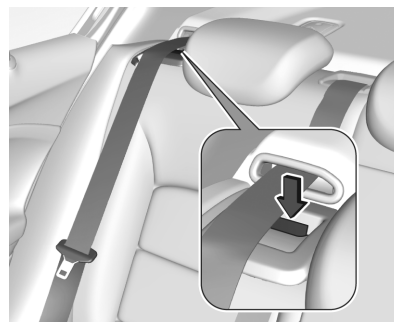

Os encostos estão encaixados adequadamente quando as marcas vermelhas de ambos os lados perto da alavanca de desengate não estiverem mais visíveis.

### Perigo

Ao levantar, certifique-se de que os encostos estejam travados com segurança no lugar antes de dirigir. Se não fizer isso pode resultar em lesões pessoais ou danos à carga ou ao veículo no caso de uma frenagem forte ou uma colisão.

**⚠ Perigo**

Um cinto de segurança na posição incorreta ou preso incorretamente não fornece proteção em caso de colisão. O usuário do cinto de segurança pode ser machucado gravemente. Depois de dobrar o encosto do banco traseiro, tenha certeza de que os cintos de segurança estejam na posição correta.



O cinto de segurança do banco central pode ser travado quando o encosto é levantado muito rapidamente. Para destravar o retrator, empurre o cinto de segurança ou puxe-o aproximadamente 20 mm e depois libere-o.

Se os cintos de segurança laterais não forem enrolados automaticamente, insira todos os cintos de segurança na abertura existente.

Mantenha o banco na posição travada quando não estiver em uso.

## Compartimento de carga

### Cobertura do compartimento de carga

**⚠ Perigo**

Não coloque quaisquer objetos na tampa. Objetos na tampa podem causar ferimentos graves ou morte em caso de parada repentina.

## 68 Compartimentos de carga

### Modelo Hatch

#### Remoção

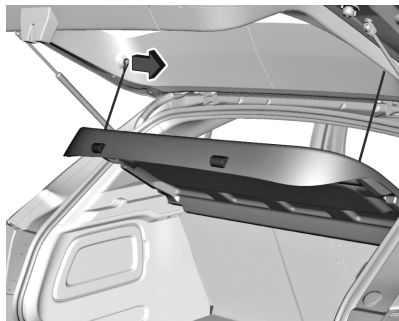

Afrouxe as cintas de fixação da tampa do compartimento de carga.

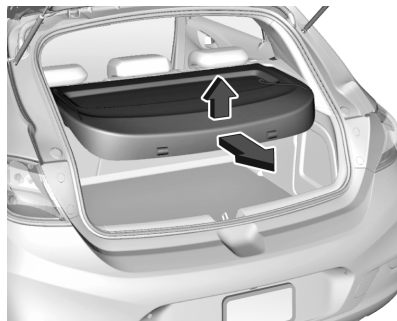

Levante a tampa na parte traseira e empurre-a para cima na parte da frente.

Remova a tampa.

#### Instalação

Engate a tampa nas guias laterais e acople as tiras de retenção à tampa do compartimento de carga.

### Cobertura do armazenamento do assoalho traseiro (Se equipado)

#### Cobertura do assoalho traseiro

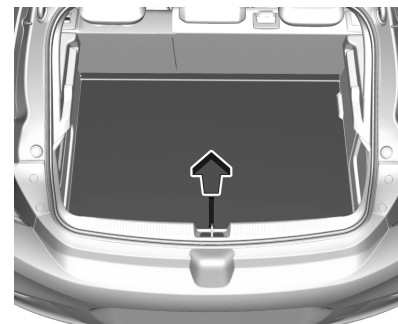

A cobertura do assoalho traseiro pode ser removida.

Levante a cobertura e puxe-a para cima para removê-la.

## Triângulo de advertência

### Modelo Sedan

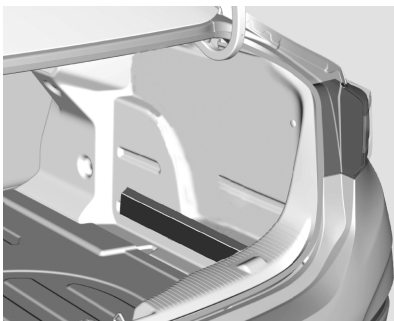

O triângulo de segurança está localizado no compartimento de carga.

### Modelo Hatch

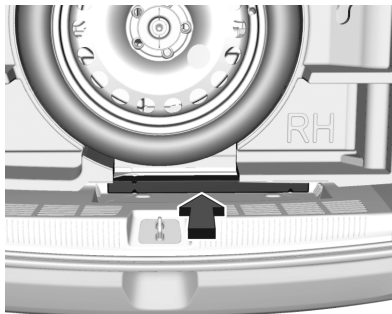

Guarde o triângulo de advertência no recesso na frente da tampa do compartimento de carga.

### Extintor de incêndio

De acordo com a Resolução da CONTRAN nº 556/2015, Lei nº 9.503 / 1997, o extintor de incêndio não é item obrigatório.

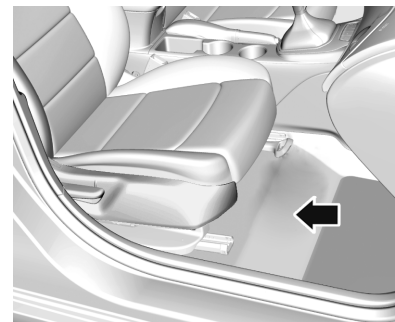

O veículo tem uma localização correta para instalar o extintor de incêndio, abaixo do banco dianteiro do passageiro, sob o carpete do piso. O extintor de incêndio e as presilhas de suporte podem ser adquiridas e instaladas em concessionárias Chevrolet.



## 70 Compartimentos de carga

### Informações sobre disposição de cargas no veículo

### Informações sobre como carregar o veículo

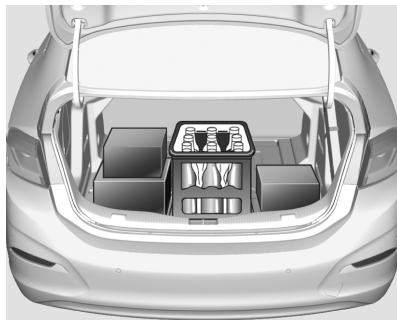

- Objetos pesados dentro do compartimento de carga devem ser acondicionados contra o encosto do banco traseiro. Certifique-se de que os encostos estejam seguramente presos. Se os objetos podem

ser empilhados, os objetos mais pesados devem ser colocados por baixo.

- Use os ganchos nas paredes laterais do compartimento de carga para pendurar sacolas.
- Prenda os objetos dentro do compartimento de carga para evitar escorregamentos.
- Não coloque quaisquer objetos na tampa do compartimento de carga ou no painel de instrumentos e não cubra o sensor na parte superior do painel de instrumentos.
- A carga não deverá obstruir a operação dos pedais, o freio de estacionamento e a alavanca seletora de marchas, nem impedir a liberdade de movimentos do motorista. Não coloque objetos soltos no interior do veículo.
- Não dirija com o compartimento de carga aberto.

#### Perigo

Sempre se certifique de que a carga do veículo esteja acondicionada de forma segura. De outra forma os objetos podem ser lançados no interior do veículo e causar ferimentos, morte ou danos à carga ou ao carro.

- A carga útil é a diferença entre o peso bruto permitido do veículo e o peso em ordem de marcha.

## **Comandos e controles**

### **Visão geral do painel de instrumentos**

Visão geral do painel de instrumentos ..... 73

### **Controles**

Ajuste do volante ..... 77

Controles do Volante (Se equipado) ..... 77

Buzina ..... 78

Limpador / lavador do pára-brisa ..... 78

Limpador / lavador da janela traseira (Se equipado) ..... 81

Temperatura externa (Se equipado) ..... 82

Bússola (Se equipado) ..... 82

Relógio ..... 83

Tomadas elétricas ..... 83

Carregamento sem fio (Se equipado) ..... 84

### **Luzes de advertência, medidores e indicadores**

Velocímetro ..... 85

Odômetro ..... 85

Tacômetro ..... 86

Indicador de combustível ..... 87

Indicadores de controle ..... 87

Indicador de temperatura de refrigeração do motor ..... 87

Visor de manutenção ..... 88

Luz de seta ..... 88

Avisos do cinto de segurança ..... 89

Luz indicadora do airbag ..... 89

Luz indicadora de airbag ligado-desligado ..... 90

Luz indicadora do sistema de carga ..... 90

Luz indicadora de funcionamento incorreto ..... 90

Luz de advertência do sistema de freio e embreagem ..... 91

Luz de advertência do Sistema Antitravamento do Freio (ABS) ..... 91

Luz de Assistência à manutenção na faixa (LKA) (Se equipado) ..... 91

Luz de advertência do alerta de colisão dianteira (FCA) (Se equipado) ..... 91

Indicador de pedestre à frente (Se equipado) ..... 92

Luz do controle eletrônico de estabilidade (ESC) desligada (Se equipado) ..... 92

Luz de advertência / Indicador do sistema de controle de tração / controle de estabilidade eletrônica (Se equipado) ..... 92

Luz do sistema de controle de tração (TCS) desligada (Se equipado) ..... 92

Luz do sistema de monitoramento da pressão dos pneus ..... 92

Luz de pressão de óleo do motor ..... 93

Luz de advertência de nível de combustível baixo ..... 93

Luz do imobilizador ..... 93

Luz de farol alto ligado ..... 94

Luz do farol para neblina dianteiro (Se equipado) ..... 94

Luz indicadora da lanterna de neblina ..... 94

Avisos de luzes ligadas ..... 94

Luz indicadora do controle de velocidade de cruzeiro ..... 94

Luz de abertura de porta ..... 94

## 72 Comandos e controles

---

### Visores de informações

Centro de informações do  
motorista (Driver Information  
Center - DIC) ..... 95

### Mensagens do veículo

Mensagens do veículo ..... 102  
Avisos sonoros de  
advertência ..... 103  
Mensagens de voltagem da  
bateria e carga ..... 104

### Personalização do veículo

Personalização do veículo .... 104

## Visão geral do painel de instrumentos

### Modelo A



## 74 Comandos e controles

- |   |   |   |
|---|---|---|
| 1. <i>Luz de seta</i> ⇨ 88  | 12. <i>Luz de advertência do sistema de freio e embreagem</i> ⇨ 91  | 24. <i>Luz do farol para neblina dianteiro (Se equipado)</i> ⇨ 94               |
| 2. <i>Tacômetro</i> ⇨ 86  | 13. <i>Luz de advertência do alerta de colisão dianteira (FCA) (Se equipado)</i> ⇨ 91   | 25. <i>Avisos de luzes ligadas</i> ⇨ 94   |
| 3. <i>Luz indicadora de funcionamento incorreto</i> ⇨ 90  | 14. <i>Luz de advertência / Indicador do sistema de controle de tração / controle de estabilidade eletrônica (Se equipado)</i> ⇨ 92 | 26. <i>Assistência para farol alto. Consulte Luz de farol alto ligado</i> ⇨ 94. |
| 4. <i>Luz de pressão de óleo do motor</i> ⇨ 93  | 15. <i>Indicador de combustível</i> ⇨ 87  | 27. <i>Velocímetro</i> ⇨ 85   |
| 5. <i>Luz indicadora do sistema de carga</i> ⇨ 90   | 16. <i>Indicador de temperatura de refrigeração do motor</i> ⇨ 87   | 28. <i>Luz de abertura de porta</i> ⇨ 94  |
| 6. <i>Avisos do cinto de segurança</i> ⇨ 89   | 17. <i>Centro de informações do motorista (Driver Information Center - DIC)</i> ⇨ 95  | 29. <i>Bússola (Se equipado)</i> ⇨ 82   |
| 7. <i>Luz indicadora do controle de velocidade de cruzeiro</i> ⇨ 94                                     | 18. <i>Assistente de permanência na faixa (LKA) (Se equipado)</i> ⇨ 213   |   |
| 8. <i>Luz de advertência do Sistema Antitravamento do Freio (ABS)</i> ⇨ 91                              | 19. <i>Luz de farol alto ligado</i> ⇨ 94  |   |
| 9. <i>Sistema Stop / Start (desligamento e partida do motor automático em paradas do veículo)</i> ⇨ 175 | 20. <i>Sistema de monitoramento da pressão do pneu</i> ⇨ 263  |   |
| 10. <i>Luz do controle eletrônico de estabilidade (ESC) desligada (Se equipado)</i> ⇨ 92                | 21. <i>Luz do imobilizador</i> ⇨ 93   |   |
| 11. <i>Luz do sistema de controle de tração (TCS) desligada (Se equipado)</i> ⇨ 92                      | 22. <i>Luz indicadora do airbag</i> ⇨ 89  |   |
|   | 23. <i>Luz indicadora da lanterna de neblina</i> ⇨ 94   |   |

Modelo B





## 76 Comandos e controles

- |  |  |  |
|--|--|--|
| 1. Luz de seta ⇨ 88  | 11. Luz de advertência / Indicador do sistema de controle de tração / controle de estabilidade eletrônico (Se equipado) ⇨ 92 | 21. Luz de abertura de porta ⇨ 94                                |
| 2. Tacômetro ⇨ 86  | 12. Luz de pressão de óleo do motor ⇨ 93   | 22. Luz indicadora do sistema de carga ⇨ 90                      |
| 3. Sistema Stop / Start (desligamento e partida do motor automático em paradas do veículo) ⇨ 175 | 13. Luz do imobilizador ⇨ 93   | 23. Luz indicadora do airbag ⇨ 89                                |
| 4. Sistema de monitoramento da pressão do pneu ⇨ 263   | 14. Assistência para farol alto. Consulte Luz de farol alto ligado ⇨ 94.   | 24. Assistente de permanência na faixa (LKA) (Se equipado) ⇨ 213 |
| 5. Luz de advertência do Sistema Antitravamento do Freio (ABS) ⇨ 91                              | 15. Indicador de combustível ⇨ 87  | 25. Velocímetro ⇨ 85   |
| 6. Avisos de luzes ligadas ⇨ 94  | 16. Luz de farol alto ligado ⇨ 94  | 26. Luz de advertência do sistema de freio e embreagem ⇨ 91      |
| 7. Luz do farol para neblina dianteiro (Se equipado) ⇨ 94  | 17. Indicador de temperatura de refrigeração do motor ⇨ 87   | 27. Luz indicadora de funcionamento incorreto ⇨ 90               |
| 8. Luz indicadora da lanterna de neblina ⇨ 94  | 18. Centro de informações do motorista (Driver Information Center - DIC) ⇨ 95  | 28. Avisos do cinto de segurança ⇨ 89                            |
| 9. Luz do sistema de controle de tração (TCS) desligada (Se equipado) ⇨ 92                       | 19. Luz indicadora do controle de velocidade de cruzeiro ⇨ 94  | 29. Bússola (Se equipado) ⇨ 82                                   |
| 10. Luz do controle eletrônico de estabilidade (ESC) desligada (Se equipado) ⇨ 92                | 20. Luz de advertência do alerta de colisão dianteira (FCA) (Se equipado) ⇨ 91   |  |

## Indicadores de controle no console do teto



 2 : Interruptor liga-desliga do air bag ⇨ 50

 2 : Luz de lembrete do cinto de segurança do passageiro. Consulte Avisos do cinto de segurança ⇨ 89.

## Controles

### Ajuste do volante



Destrave a alavanca, ajuste o volante e trave-a novamente, e assegure-se de que esteja totalmente travada.

Regule o volante apenas quando o veículo estiver parado e a coluna de direção destravada.

### Controles do Volante (Se equipado)

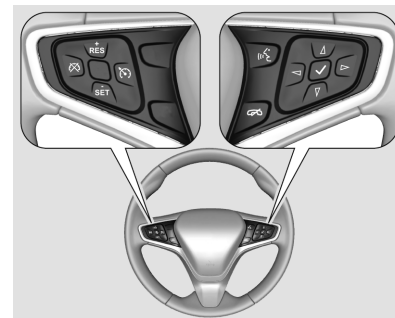

Centro de informações do motorista, alguns sistemas de assistência ao motorista, sistema de Conforto e conveniência e um telefone celular conectado podem ser operados pelos comandos no volante.

Consulte *Centro de informações do motorista (Driver Information Center - DIC)* ⇨ 95.



## 78 Comandos e controles

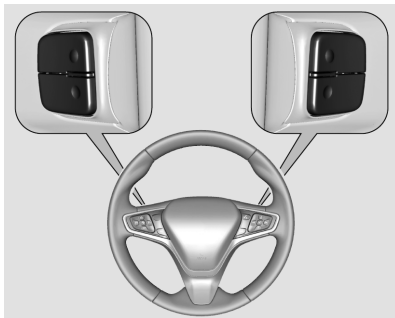

Na parte de trás do volante, há botões (se equipados) para controlar o volume do sistema de conforto e conveniência e para selecionar as estações favoritas do rádio.

Informações sobre o sistema de Conforto e conveniência estão disponíveis no manual do sistema Conforto e conveniência.

### Buzina

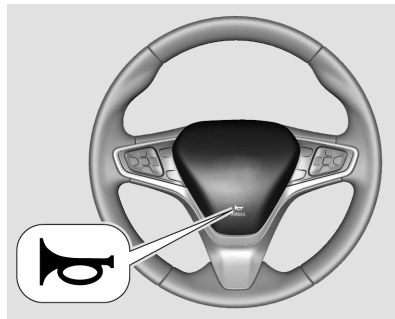

Pressione o ponto  no centro do volante.

### Limpador / lavador do pára-brisa

#### Limpador do para-brisa

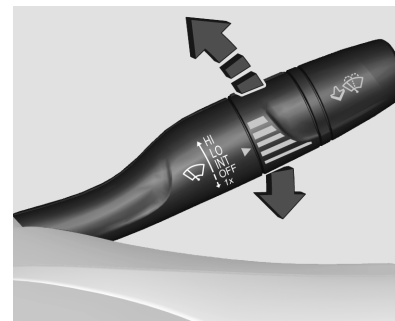

**HI** : Rápido

**LO** : Lento

**INT** : Limpa-vidro temporizado.

**OFF** : Desligado

Para uma passagem única quando o limpador do para-brisa está desativado, pressione a alavanca para baixo para a posição 1x.

Desligue em lavadores de carro.

### Intervalo ajustável do limpador



Alavanca do limpavidros na posição **INT**.

Gire o botão de ajuste para ajustar o intervalo de tempo desejado para o limpador:

**Intervalo longo** : Gire o botão de ajuste para baixo.

**Intervalo curto** : Gire o botão de ajuste para cima.

### Limpador do para-brisa com sensor de chuva (se equipado)

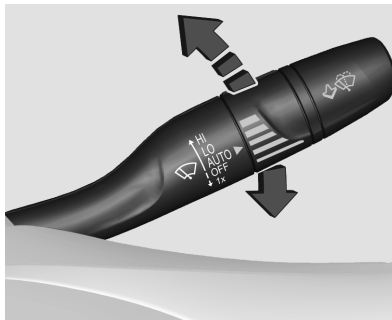

**HI** : Rápido

**LO** : Lento

**AUTO** : Limpeza automática com sensor de chuva.

**OFF** : Desligado

Na posição **AUTO**, o sensor de chuva detecta a quantidade de água no para-brisa e regula automaticamente a frequência do limpador.

Para uma passagem única quando o limpador do para-brisa está desativado, pressione a alavanca para baixo para a posição 1x.

Desligue em lavadores de carro.

### Sensibilidade ajustável do sensor de chuva



Alavanca do limpavidros na posição **AUTO**.

Gire o botão de ajuste para ajustar a sensibilidade:

**Baixa sensibilidade** : gire o botão de ajuste para baixo

## 80 Comandos e controles

**Alta sensibilidade** : gire o botão de ajuste para cima



Mantenha o sensor livre de poeira, sujeira e gelo.

### Lavador do para-brisa



Puxe a alavanca. O fluido do lavador é borrifado no para-brisa e os limpadores se movem algumas vezes.

Consulte *Fluido do lavador* ⇨ 234.

#### Cuidado

Uma visão pouco nítida para o motorista pode levar a um acidente, resultando em ferimentos e em danos ao veículo ou outra propriedade.

(Continuação)

#### Cuidado (Continuação)

Não ligue os limpadores do para-brisa quando ele estiver seco ou obstruído, com lama, com neve ou com gelo. Utilizar os limpadores em um para-brisa obstruído poderá danificar as palhetas e o motor do limpador e o vidro.

Verifique se as palhetas não estão congeladas aos vidros antes de ligar em clima frio. O funcionamento do limpador quando a palheta está congelada poderá danificar o motor do limpador.

Não opere o lavador do para-brisa continuamente mais que alguns segundos ou se o tanque de fluido do lavador estiver vazio. Isso poderá fazer com que o motor do lavador superaqueça.

## Limpa-vidro / lavador da janela traseira (Se equipado)

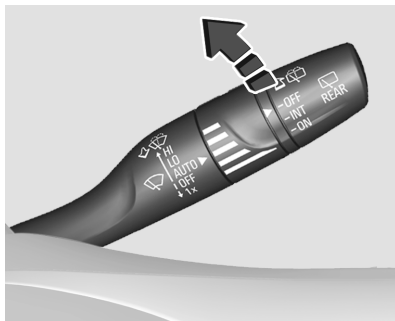

O limpador do vidro traseiro só opera com a ignição ligada ou modo de acessórios.

Gire o botão de ajuste para ajustar a posição desejada.

**OFF** : Desligado

**INT** : Limpa-vidro temporizado.

**ON** : Ligado

### Nota

- Evite usar o limpador do vidro traseiro a seco ou sem acionar o lavador.
- Desligue em lavadores de carro.

Para um único ciclo quando o limpador do para-brisa está desligado, empurre a alavanca. O fluido do lavador será borrifado no para-brisa e o limpador limpará algumas vezes.

### Limpa-vidro traseiro automático quando a marcha à ré está ativa (se equipado)

O lavador do vidro traseiro é acionado automaticamente quando o lavador do para-brisa é ativado e a marcha à ré é engatada.

A ativação ou desativação desta função pode ser alterada no menu **Definições** ou **Configurações**. Consulte *Personalização do veículo* ⇨ 104.

## Lavador do vidro traseiro (se equipado)

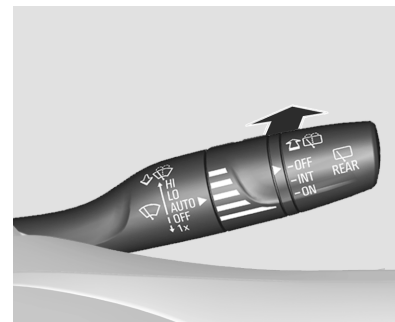

Empurre a alavanca em direção ao painel de instrumentos.

O fluido do lavador é borrifado no vidro traseiro e o limpador se move algumas vezes.

### Cuidado

- Não esguiche fluido do lavador no vidro traseiro em clima frio.

(Continuação)

## 82 Comandos e controles

### Cuidado (Continuação)

- Aqueça o vidro traseiro antes de operar o lavador do vidro.
- O fluido do lavador pode formar gelo no vidro traseiro e obstruir sua visibilidade.

### Cuidado

- Não opere o lavador do vidro da tampa do compartimento de carga continuamente por mais que alguns segundos ou se o tanque de fluido do lavador estiver vazio. Isso poderá fazer com que o motor do lavador superaqueça.
- **ESTA SITUAÇÃO NÃO É COBERTA PELA GARANTIA.**

### Nota

O sistema do lavador do vidro traseiro é desativado quando o nível de fluido está baixo.

### Temperatura externa (Se equipado)

Uma queda da temperatura é indicada imediatamente e uma elevação após um curto período.

Se a temperatura externa cair para 3 °C, uma mensagem de advertência é exibida no Centro de informações do motorista.

### Perigo

Pode já haver gelo na estrada, apesar de o visor indicar alguns graus acima dos 0 °C.

### Bússola (Se equipado)

As informações da bússola são exibidas no Centro de Informação do Motorista por uma seta de direção e a orientação global (norte, leste, sul, oeste). As informações da

bússola serão exibidas de acordo com o idioma selecionado no sistema de Conforto e conveniência.

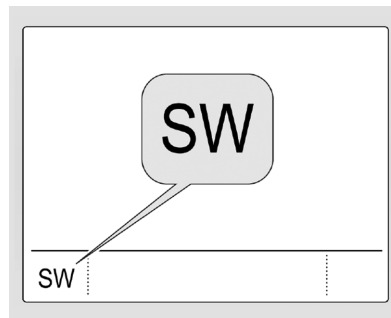

A bússola recebe a direção e outras informações da antena do Sistema de posicionamento global (GPS), do sistema de Controle eletrônico de estabilidade e das informações da velocidade do veículo.

O sistema da bússola é projetado para operar por um certo número de quilômetros ou mudanças de direção antes de precisar de sinal dos satélites do GPS. Se a bússola

exibir CAL, conduza o veículo por uma área aberta até que ele possa receber um sinal de GPS.

O sistema da bússola determinará automaticamente quando um sinal do GPS for restaurado e fornecerá uma orientação novamente.

-- é indicado quando o sinal do GPS não está disponível.

## Relógio

A data e hora para o relógio podem ser ajustadas usando o Sistema de conforto e conveniência. Consulte "Data / hora" em "Sistema", em Configurações no Sistema de conforto e conveniência.

## Tomadas elétricas

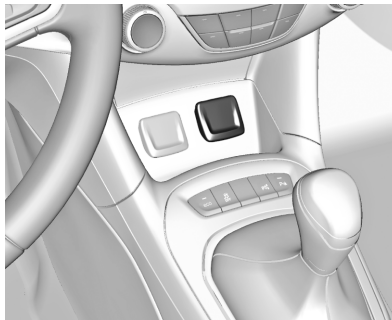

Uma tomada de energia de 12 volts está localizada no console dianteiro. Dobre a tampa para cima.

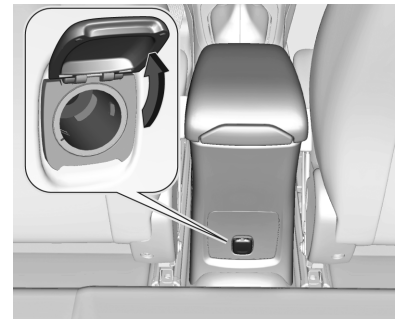

Uma tomada de energia de 12 volts está localizada no console traseiro. Dobre a tampa para cima.

Não exceda o consumo máximo de energia de 120 Watts.

As tomadas são desativadas com a ignição desligada. Adicionalmente, as tomadas são desativadas no caso de baixa tensão da bateria.

## 84 Comandos e controles

### Cuidado

Não conecte qualquer acessório de transferência de corrente, por exemplo, carregadores elétricos ou baterias.

Não danifique os soquetes usando plugues inadequados.

### Carregamento sem fio (Se equipado)

O veículo pode ter um compartimento de carregamento sem fio no console central.

O sistema carrega sem fio um dispositivo móvel compatível com Qi.

Para verificar a compatibilidade do telefone ou de outro dispositivo, consulte a Concessionária ou Oficina Autorizada Chevrolet para obter mais detalhes.

### ⚠ Perigo

O carregamento por indução pode afetar a operação de marca-passos ou outros dispositivos médicos. Se aplicável, consulte um médico antes de usar o dispositivo de carregamento por indução.

Para carregar um dispositivo, a ignição deve estar ligada ou em modo de acessórios (ACC).

### ⚠ Perigo

Remova todos os objetos do bolso de carregamento antes de carregar o seu dispositivo móvel. Objetos de metal, como moedas, chaves, anéis e cliques de papel, entre o telefone e o carregador ficarão muito quentes. Se ocorrer esta situação, tenha cuidado ao manusear estes objetos para evitar queimaduras.

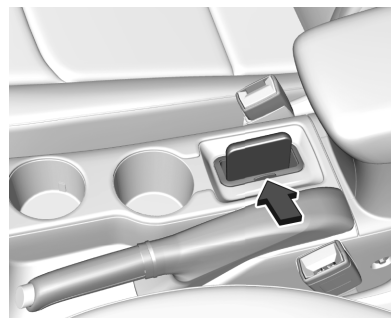

Para carregar um telefone celular:

1. Remova todos os objetos do compartimento de carregamento. O sistema pode não carregar se houver qualquer outro objeto no bolso de carregamento.
2. Com a tela do dispositivo móvel voltada para o lado do motorista, insira lentamente o dispositivo no compartimento de carregamento até que ⚡ apareça na tela do sistema de conforto e conveniência. Isto

indica que o dispositivo móvel está posicionado adequadamente e carregando.

**Nota**

Se o dispositivo móvel não carregar adequadamente, tente remover a capa ou posicione-o de forma diferente dentro do compartimento de carregamento. Verifique se o celular é compatível e se tem os acessórios necessários.

**Nota**

Durante o carregamento, mantenha o ar-condicionado LIGADO para refrigerar o módulo de carregamento sem fio e evitar superaquecimento.

**Nota**

Caso  pisque em verde / amarelo no visor do Sistema de conforto e conveniência, isso indica que o sistema de carga sem fio entrou no modo de proteção devido à temperatura. Remova o dispositivo do compartimento de carga e ligue o sistema de ar condicionado por alguns minutos para resfriar o módulo de carga sem fio. Caso

o sintoma persista, procure ajuda em uma Concessionária ou Oficina Autorizada Chevrolet.



**Nota**

Este equipamento opera em caráter secundário, ou seja, não tem proteção contra interferência nociva, mesmo de estações do mesmo tipo, e não pode causar interferência em sistemas que funcionem em caráter primário.

## Luzes de advertência, medidores e indicadores

### Velocímetro



Indica a velocidade do veículo.

### Odômetro

A distância total registrada é exibida em km.



## 86 Comandos e controles

### Odômetro parcial

A distância registrada desde o último reinício é exibida na página do computador de bordo. Dois odômetros parciais podem ser selecionados para trechos diferentes.

### Painel de instrumentos (Modelo A)

A Página de informações **/i\** será exibida quando o veículo for ligado. Use os Controles do Volante para selecionar **Percurso 1 (Odômetro parcial 1)** ou **Percurso 2 (Odômetro parcial 2)**. Cada odômetro parcial pode ser reiniciado separadamente pressionando **✓** no volante por alguns segundos na respectiva página.

### Painel de instrumentos (Modelo B)

Selecione a página de informações **i** no menu principal. Escolha a página **Percurso A (Odômetro parcial A)** ou **Percurso B (Odômetro parcial B)** pressionando **▽** no volante.

Cada odômetro parcial pode ser reiniciado separadamente quando a ignição estiver ligada: selecione a respectiva página, pressione **✓**. Confirme pressionando **✓**.

Para veículos sem controles do volante, pressione **MENU** na alavanca da seta para selecionar a página de informações **/i\**. Gire a rodinha de ajuste na alavanca da seta e selecione **Percurso A (Odômetro parcial A)** ou **Percurso B (Odômetro parcial B)**. Para reiniciar separadamente cada odômetro parcial, aperte **SET / CLR** na alavanca da seta por alguns segundos na respectiva página.

Consulte *Centro de informações do motorista (Driver Information Center - DIC)* ⇨ 95.

### Tacômetro



Exibe a velocidade do motor.

Dirija com o motor em baixa rotação, o máximo possível, para cada marcha tanto quanto possível.

#### Cuidado

Se o ponteiro estiver na zona vermelha de alerta, a rotação máxima permitida do motor foi ultrapassada. Risco de danos ao motor.

## Indicador de combustível

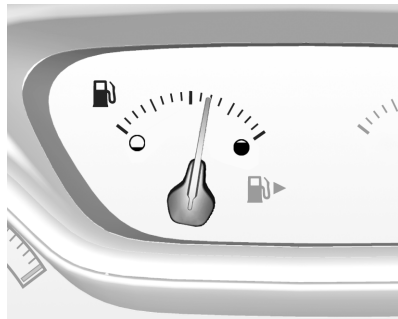

Exibe o nível do tanque de combustível.

O indicador do controle  acende se o nível do tanque estiver baixo. Reabastecer o veículo imediatamente se piscar.

Nunca deixe o tanque vazio.

Devido ao combustível que sobra no tanque, a quantidade total de enchimento pode ser menor que a capacidade especificada do tanque.

### Perigo

Antes de abastecer o tanque, pare o veículo e desligue o motor.

## Indicadores de controle

Os indicadores de controle descritos não estão presentes em todos os veículos. A descrição se aplica a todas as versões de instrumentos. Ao ligar a ignição, a maioria dos indicadores de controle acenderá brevemente como teste de funcionalidade.

As cores do indicador de controle significam:

**Vermelho** : perigo, lembrete importante

**Amarelo** : aviso, informação, falha

**Verde** : confirmação da ativação

**Azul** : confirmação da ativação

**Branco** : confirmação da ativação

## Indicador de temperatura de refrigeração do motor

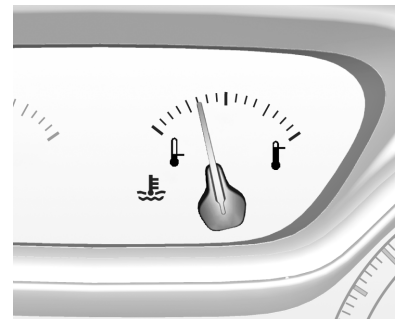

Exibe a temperatura do líquido de arrefecimento.

**área esquerda** : temperatura de operação do motor ainda não alcançada

**área central** : temperatura normal de operação

**área direita** : temperatura muito alta

## 88 Comandos e controles

### Cuidado

Se a temperatura do líquido de arrefecimento do motor estiver demasiadamente elevada, pare o veículo e desligue o motor. Perigo para o motor. Verifique o nível do líquido de arrefecimento.

### Visor de manutenção

O sistema da vida útil do óleo do motor informa quando o óleo e o filtro devem ser trocados. Baseado nas condições de direção, o intervalo informado de troca do óleo do motor e do filtro pode variar consideravelmente.

O menu de tempo restante da vida útil do óleo é exibido no Centro de informações do motorista.



Selecione o **i Vehicle Information Menu (Menu de informações do veículo)** pressionando o botão ◀ ou o ▶ no volante.

Pressione ▲ ou ▼ no volante para selecionar **Remaining Oil Life (Vida útil do óleo)**.

A duração do tempo restante da vida útil do óleo é indicada em %.

#### Restaurar

Pressione o botão ✓ para redefinir o sistema de vida útil do óleo do motor e, então, confirme

pressionando ✓. Para algumas versões, a ignição deve estar ligada mas o motor não deve estar funcionando, para outras versões, é necessário que o motor esteja funcionando.

O sistema deve ser reiniciado cada vez que o óleo do motor for trocado para permitir o funcionamento adequado. Procure a assistência de uma oficina.

#### Próxima manutenção

Quando o sistema tiver calculado que a vida útil do óleo do motor diminuiu, **Change Engine Oil Soon (Troque o óleo do motor em breve)** aparece no Centro de informações do motorista. Troque o óleo do motor e o filtro em uma oficina dentro de uma semana ou 500 km (o que acontecer primeiro).

#### Luz de seta

↔ pisca em verde

Pisca enquanto os sinalizadores de direção estão ligados e / ou quando o pisca-alerta está ligado.

Se o indicador de controle piscar rapidamente, isso indica falha em uma luz do sinalizador de direção ou em um fusível associado.

Consulte *Substituição de lâmpadas* ⇨ 241, *Fusíveis* ⇨ 254 e *Sinais de seta e de mudança de faixa* ⇨ 112.

## Avisos do cinto de segurança

### Luz do Aviso do Cinto de Segurança do Motorista



Ao dar a partida no veículo essa luz pisca e um aviso sonoro pode ser acionado para lembrar ao motorista de afivelar o cinto de segurança. Em seguida, a luz permanecerá acesa até que o cinto de segurança seja afivelado. Este ciclo poderá continuar diversas vezes se o motorista permanecer ou retirar o cinto de segurança enquanto o veículo estiver se movendo.

Se o cinto de segurança do motorista estiver afivelado, não se ativam nem a luz nem o aviso sonoro.

### Luz de lembrete do cinto de segurança do passageiro



Quando é dada partida no veículo essa luz pisca e um aviso sonoro pode ser acionado para lembrar aos passageiros de afivelar o cinto de segurança. Em seguida, a luz permanecerá acesa até que o cinto de segurança seja afivelado. Este ciclo continua diversas vezes se o passageiro permanecer ou retirar o cinto de segurança enquanto o veículo estiver se movendo.

Se o cinto de segurança do passageiro estiver afivelado, então o aviso sonoro não soará e a luz também não acenderá.

A luz de advertência do cinto de segurança do passageiro dianteiro poderá acender e o aviso sonoro poderá soar caso seja colocado um objeto no banco, como uma pasta, bolsa, saco de supermercado,

laptop ou outro aparelho eletrônico. Para apagar a luz de advertência e o aviso sonoro, remova o objeto do banco ou afivele o cinto de segurança.

### Luz indicadora do airbag

acende em vermelho.

Esta luz mostra se há um problema elétrico com o sistema do air bag e os seus componentes ou pré-tensionadores (se equipado). Para obter mais informações sobre o sistema de airbag, consulte *Sistema de airbag* ⇨ 45.

A luz indicadora do airbag se acende por vários segundos ao dar a partida no veículo. Se a luz não acender nesse momento, conserte o sistema de airbag imediatamente.



**Perigo**

Caso a luz indicadora do airbag permaneça acesa após dar a partida no veículo ou se acenda

(Continuação)

## 90 Comandos e controles

### Perigo (Continuação)

durante a condução, isso significa que o sistema de airbag pode não estar funcionando corretamente. Os airbags do veículo podem não inflar em caso de colisão, ou podem até mesmo inflar sem haver colisão. Para ajudar a evitar ferimentos, providencie imediatamente o reparo do veículo.

No caso do desdobramento dos airbags ou pré-tensionadores dos cintos de segurança, o indicador de controle acenderá continuamente.

Caso haja algum problema com o sistema de airbag, também poderá aparecer uma mensagem do centro de informação do motorista. Consulte *Mensagens do veículo* ⇨ 102.

### Perigo

Conserte imediatamente a causa da falha em uma Concessionária Chevrolet.

### Luz indicadora de airbag ligado-desligado

ON  — acende em amarelo.

O airbag do passageiro dianteiro é ativado.

OFF  — acende em amarelo.

O airbag do passageiro dianteiro está desativado.

Consulte *Interruptor liga-desliga do air bag* ⇨ 50.

### Luz indicadora do sistema de carga

 acende em vermelho

Acende ao acionar a ignição e apaga logo após a partida do motor.

Se acender enquanto o motor estiver funcionando, pare o veículo e desligue o motor. A bateria não está carregando. O resfriamento do motor pode ser interrompido. Procure assistência de uma concessionária Chevrolet.

### Luz indicadora de funcionamento incorreto

 acende em amarelo

A luz indicadora de falhas liga quando o veículo detecta uma falha no sistema de controle de emissões ou em sensores eletrônicos importantes.

Se a luz indicadora de falhas estiver piscando, poderão ocorrer danos no conversor catalítico. Reduzir a velocidade do motor pode evitar danos ao conversor catalítico e fazer com que a luz indicadora de falha pare de piscar.

Se a luz indicadora de falha estiver acesa ao dirigir o veículo, o veículo necessita de manutenção em uma concessionária Chevrolet.

## Luz de advertência do sistema de freio e embreagem

 acende em vermelho.

Acende, com o freio de estacionamento desacionado, se o nível do fluido de freio / embreagem está muito baixo ou se houver um defeito no sistema.

### Perigo

Se a luz de advertência do sistema de freio acender, verifique o nível do fluido de freios e entre em contato com uma Concessionária ou Oficina Autorizada Chevrolet.

Se o nível do fluido de freios no reservatório estiver baixo, não dirija o veículo.

Isso poderá significar que os freios não estão funcionando corretamente. Dirigir com os

(Continuação)

### Perigo (Continuação)

freios em má condição poderá causar ferimentos e danificar o veículo e outra propriedade.

Acende após a ignição ser ligada se o freio de estacionamento for acionado.

## Luz de advertência do Sistema Antitravamento do Freio (ABS)

 acende em amarelo.

Acende por alguns segundos após a ignição ser ligada. O sistema está pronto para operar quando o indicador do controle desligar.

Se o indicador do controle não apagar após alguns segundos ou se acender durante a condução, existe um defeito no ABS. O sistema de freio permanece operacional mas sem a regulagem do ABS.

Consulte *Sistema Antitravamento do Freio (ABS)* ⇨ 186.

## Luz de Assistência à manutenção na faixa (LKA) (Se equipado)

 Acende verde ou amarelo ou pisca em amarelo.

### Acende em verde

O sistema está ligado e pronto para funcionar.

### Acende em amarelo

O sistema se aproxima da marcação de faixa detectada sem usar as setas naquela direção.

### Pisca em amarelo

O sistema reconhece que ocorreu saída significativa da faixa.

Consulte *Assistente de permanência na faixa (LKA) (Se equipado)* ⇨ 213.

## Luz de advertência do alerta de colisão dianteira (FCA) (Se equipado)

 Acende verde ou amarelo.

## 92 Comandos e controles

### Acende em verde

Um veículo à frente foi detectado na mesma faixa.

### acende em amarelo

A distância para um veículo em movimento precedente fica muito pequena ou quando se aproximar de outro veículo muito rapidamente.

### Indicador de pedestre à frente (Se equipado)

 acende em amarelo.

Acende em amarelo quando um pedestre próximo é detectado diretamente à frente do veículo.

### Luz do controle eletrônico de estabilidade (ESC) desligada (Se equipado)

 acende em amarelo.

Acende quando o sistema está desativado.

Consulte *Controle eletrônico de estabilidade (ESC) (Se equipado)* ⇨ 189.

### Luz de advertência / Indicador do sistema de controle de tração / controle de estabilidade eletrônica (Se equipado)

 acende ou pisca em amarelo.

#### Acende

Há uma falha no sistema.

É possível continuar dirigindo. Porém, a estabilidade da direção pode deteriorar dependendo das condições da superfície da estrada.

Repare a causa da falha em uma Concessionária ou Oficina Autorizada Chevrolet.

#### Pisca

O sistema está ativamente ocupado.

O rendimento do motor pode ser reduzido e o veículo pode ser freado automaticamente com uma graduação baixa.

Consulte as seguintes a seguir para obter informações importantes:

- *Sistema de controle de tração (TCS) (Se equipado)* ⇨ 188.
- *Controle eletrônico de estabilidade (ESC) (Se equipado)* ⇨ 189.

### Luz do sistema de controle de tração (TCS) desligada (Se equipado)

 acende em amarelo.

Acende quando o sistema está desativado.

Consulte *Sistema de controle de tração (TCS) (Se equipado)* ⇨ 188.

### Luz do sistema de monitoramento da pressão dos pneus

 acende ou pisca em amarelo.

### Acende

Perda de pressão nos pneus. Pare imediatamente e verifique a pressão dos pneus.

### Pisca

Avaria no sistema ou pneu montado sem sensor de pressão (p. ex. roda reserva). Após 60-90 segundos o indicador de controle acende continuamente. Consulte uma oficina.

Conserte a causa da falha em uma Concessionária Chevrolet.

### Luz de pressão de óleo do motor

 acende em vermelho

Acende quando a ignição é acionada e apaga em alguns segundos após a partida do motor. Se permanecer ligado, consulte uma concessionária Chevrolet.

O indicador de controle poderá piscar quando o motor estiver aquecendo em marcha lenta, mas deverá apagar quando as rotações

do motor aumentarem. Se o indicador de controle acender quando o veículo estiver sendo conduzido, pare o veículo assim que possível e desligue o motor. O sistema de lubrificação pode estar interrompido e causar danos ao veículo e travamento das rodas.

### Perigo

Se as rodas estiverem travando com o veículo em movimento, pressione o pedal da embreagem, coloque a alavanca de câmbio em neutro para transmissão manual ou na posição N para transmissão automática e desligue a ignição. Será necessária uma força maior para frear o veículo e mover a direção. Consulte uma Concessionária Chevrolet.

### Luz de advertência de nível de combustível baixo

 acende ou pisca em amarelo

Acende quando o nível do tanque de combustível está muito baixo.

Pisca quando o combustível for usado. Reabasteça imediatamente. Nunca deixe o tanque vazio.

### Cuidado

Não deixe que o veículo fique sem combustível. Isso pode danificar o conversor catalítico.

### Luz do imobilizador

 pisca em amarelo.

Se o indicador continuar aceso ou piscando quando a ignição estiver ligada, existe uma falha no sistema. O motor não pode ser ligado.

Conserte a causa da falha em uma Concessionária Chevrolet.



## 94 Comandos e controles

### Luz de farol alto ligado

 acende em azul.

Acende quando o farol alto está acesos ou durante o lampejar do farol alto.

### Assistente de farol alto (se equipado)

 acende em verde.

A assistência para farol alto está ativada.

### Luz do farol para neblina dianteiro (Se equipado)

 acende em verde

Aceso quando os faróis de neblina dianteiros estão ligados.

Consulte *Lâmpadas para neblina dianteiras (Se equipado)* ⇨ 113.

### Luz indicadora da lanterna de neblina

 acende em amarelo.

Aceso quando a luz de neblina traseira está ligada.

Consulte *Lâmpadas para neblina traseiras (Se equipado)* ⇨ 113.

### Avisos de luzes ligadas

 acende em verde

Acesa quando as luzes externas estão acesas.

Consulte *Controles de luzes externas* ⇨ 107.

### Luz indicadora do controle de velocidade de cruzeiro

 acende em branco

O sistema está ligado.

### Acende em verde

O controle de velocidade de cruzeiro está ativo.

Consulte *Controle de velocidade de cruzeiro (Se equipado)* ⇨ 202.

### Luz de abertura de porta

 acende.

Acende quando uma porta é aberta ou tampa do motor é aberta.

## Visores de informações

### Centro de informações do motorista (Driver Information Center - DIC)

O Centro de informações do Motorista está localizado no painel de instrumentos.

Dependendo da versão e do painel de instrumentos, o Centro de Informações do Motorista está disponível como visor de nível médio ou visor de nível superior.

O Centro de Informações do Motorista indica dependendo do equipamento:

- Odômetro geral e parcial
- Informações do veículo
- Informações de combustível / odômetro parcial
- Informações de consumo de combustível
- Mensagens do veículo e de advertência

- Informações de áudio e do sistema de Conforto e conveniência
- Informações do telefone
- Definições do veículo

#### Modelo A

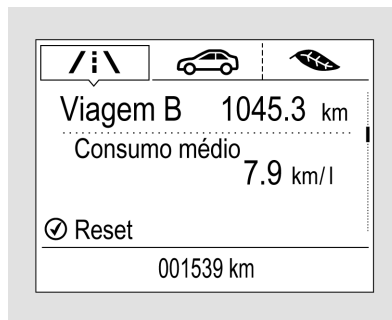

Para selecionar as páginas de menu do modelo A, use os botões no lado direito do volante (se equipado) ou aperte **MENU** na alavanca da seta. Os símbolos do menu principal são indicados na linha superior do visor:

- **Páginas de percurso**

- **Páginas do veículo**
- **Páginas ECO**

Algumas das funções exibidas diferem entre o veículo parado e em movimento e algumas funções são ativas somente quando o veículo está em movimento.

Consulte *Personalização do veículo* ⇨ 104.

#### Modelo B

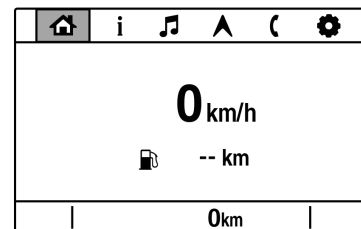

As páginas do menu são indicadas pressionando ◀ ou ▶ no volante. Pressione △ ou ▽ para navegar

## 96 Comandos e controles

nas opções, ou pressione ✓ para acessar o menu de cada página, se disponível. As páginas de menu selecionáveis são:

- 🏠 Home (Início)
- ⓘ Info (Informação)
- 🎵 Áudio
- ▲ Navigation (Navegação)
- ☎ Phone (Telefone)
- ⚙ Options (Opções)

Algumas das funções exibidas diferem entre o veículo parado e em movimento e algumas funções são ativas somente quando o veículo está em movimento.

Consulte *Mensagens do veículo* ⇨ 102.

### Seleção de menus e funções

Os menus e funções podem ser selecionados pelos botões no lado direito do volante.



Pressione ◀ ou ▶ para acessar as páginas de menu. Pressione △ ou ▽ para navegar entre subpáginas.

Pressione ✓ para selecionar e confirmar a seleção.

Pressione △ ou ▽ para selecionar funções ou configurar um valor numérico, se solicitado.

Pressione ✓ para selecionar e confirmar a função.

Quando uma página do menu principal for selecionada, esta seleção permanece armazenada até que outra página do menu

principal seja selecionada. As sub-páginas são alteradas pressionando △ ou ▽.

Mensagens do veículo e de manutenção aparecem no Centro de Informações do Motorista se solicitado. Confirme as mensagens pressionando ✓. Consulte *Mensagens do veículo* ⇨ 102.

Em veículos sem controles do volante, é possível selecionar os menus e funções pelos botões na alavanca da seta.



Pressione **MENU** para alternar entre os menus principais ou voltar de um submenu para o menu de nível superior seguinte.

Gire a rodinha de ajuste para selecionar um submenu do menu principal ou para definir um valor numérico.

Pressione **SET / CLR** para selecionar e confirmar a função.

Mensagens do veículo e de manutenção aparecem no Centro de Informações do Motorista se solicitado. Confirme as mensagens pressionando **SET / CLR**. Consulte *Mensagens do veículo* ⇨ 102.

### Menu de informações

A lista a seguir contém todas as páginas possíveis do Menu de informações. Algumas podem não estar disponíveis para o seu veículo em particular. Dependendo do visor, algumas funções são simbolizadas.

Gire a rodinha de ajuste ou pressione  $\Delta$  ou  $\nabla$  para selecionar uma página.

- Odômetro parcial 1/A e 2/B, Consumo médio de combustível
- Velocidade média
- Velocidade
- Autonomia
- Consumo instantâneo de combustível
- Vida útil do óleo.
- Pressão dos pneus
- Cronômetro
- Distância do veículo à frente
- Maiores consumidores
- Tendência de consumo
- Índice ECO
- Assistência ao condutor
- Tensão da bateria

### Modelo A

As páginas **Remaining Oil Life (Vida útil do óleo.)** e **Tire Pressure (Pressão dos pneus)** são exibidas no **Options Menu (Menu opções)** . Selecione pressionando **MENU**.

As páginas **Top Consumers (Maiores consumidores)**, **Economy Trend (Tendência econômica)** e **Eco index (Índice ECO)** são exibidas no **ECO Information Menu (Menu de informações ECO)** . Selecione pressionando **MENU**.

### Odômetro parcial 1/A e 2/B.

O odômetro parcial exibe a distância atual desde uma certa redefinição.

Para reiniciar no modelo A, pressione  $\checkmark$  por alguns segundos.

Para reiniciar no modelo B, pressione  $\checkmark$  e confirme com  $\checkmark$  no volante da seta (se equipado) ou pressione **SET / CLR** na alavanca da seta por alguns segundos

A página de informações do odômetro parcial 1/A e 2/B pode ser reiniciada separadamente enquanto o respectivo visor está ativo.

## 98 Comandos e controles

### Consumo médio de combustível

Exibição do consumo médio.  
A medida pode ser reiniciada a qualquer momento e começa com o valor padrão.

Para reiniciar no modelo A, pressione ✓ por alguns segundos; no modelo B, pressione ✓ e confirme com ✓ no volante da seta (se equipado) ou pressione **SET / CLR** na alavanca da seta por alguns segundos.

### Velocidade média

Exibição da velocidade média.  
A medição pode ser reinicializada a qualquer momento.

Para reiniciar no modelo A, pressione ✓ por alguns segundos, no modelo B, pressione ✓ e confirme com ✓.

### Velocidade

Visor digital da velocidade instantânea.

### Autonomia

O intervalo é calculado a partir dos níveis atuais de combustível e de consumo. A tela exibe valores médios.

Após o reabastecimento, o intervalo é atualizado automaticamente depois de um breve intervalo de tempo.

Quando o nível do tanque de combustível estiver baixo, uma mensagem aparece no visor e o indicador de controle  no indicador de combustível acende.

Quando o tanque de combustível tiver que ser reabastecido imediatamente, uma mensagem de aviso aparece e permanece no visor. Adicionalmente, o indicador do controle  do indicador de nível de combustível pisca.

Consulte *Indicador de combustível* ⇨ 87.

### Consumo instantâneo de combustível

Exibição do consumo instantâneo.

### Vida útil do óleo

Indica uma estimativa da vida útil restante do óleo. O número em porcentagem significa o restante de vida útil atual do óleo.

Consulte *Visor de manutenção* ⇨ 88.

### Pressão dos pneus

Verifica a pressão dos pneus de todas as rodas durante a direção.

Consulte *Luz do sistema de monitoramento da pressão dos pneus* ⇨ 92.

### Cronômetro (se equipado)

Para sair do menu, pressione ✓, escolha Start Timer (Iniciar cronômetro), Reset (Redefinir) ou Exit (Sair).

### Distância do veículo à frente

Exibe a distância em segundos de um veículo se movendo à frente.

Consulte *Luz de advertência do alerta de colisão dianteira (FCA) (Se equipado)* ⇨ 91.

### **Maiores consumidores**

A lista dos itens de conforto atualmente ligados que mais consomem é exibida em ordem decrescente. A potencial economia de combustível é indicada.

Durante condições esporádicas de condução, o motor pode ativar o desembaçador do vidro traseiro automaticamente. Neste caso, o desembaçador do vidro traseiro é indicado como um dos maiores consumidores, sem a ativação pelo motorista.

### **Tendência de consumo**

Exibe o desenvolvimento do consumo médio em uma distância de 50 km. Os segmentos preenchidos exibem o consumo em etapas de 5 km e mostra o efeito da topografia ou do comportamento de condução no consumo de combustível.

### **Índice econômico**

O consumo de combustível atual é indicado em escala econômica. Para condução econômica, adapte

o estilo de condução para manter o indicador na área Eco. Indicador fora da área Eco significa maior consumo de combustível.

Simultaneamente o valor da média de consumo é indicado.

### **Assistência ao condutor**

Exibe os estados de todos os sistemas de segurança ativos.

### **Tensão da bateria**

Exibe a voltagem atual medida da bateria.

### **Menu de áudio**

O menu de áudio permite navegar pelas músicas, selecionar os favoritos ou alterar a fonte de áudio.

Consulte o manual do sistema de Conforto e conveniência.

### **Menu do telefone**

O menu do telefone permite o gerenciamento e realização de chamadas telefônicas, rolagem pela agenda telefônica e operação viva-voz do telefone.

Consulte o manual do sistema de Conforto e conveniência.

### **Menu navegação (se equipado)**

O menu navegação permite a orientação rodoviária.

Consulte o manual do sistema de Conforto e conveniência.

### **Menu de opções**

A lista a seguir contém todas as páginas possíveis do Menu de opções. Algumas podem não estar disponíveis para o seu veículo em particular. Dependendo do visor, algumas funções são simbolizadas.

Gire a rodinha de ajuste na alavanca da seta ou pressione  $\triangle$  ou  $\nabla$  no controle do volante (se equipado) para selecionar a página e seguir as instruções presentes nos submenus:

- Unidades
- Páginas de informações
- Opções da página inicial (Modelo B)
- Aviso de velocidade

## 100 Comandos e controles

- Carga do pneu

### Unidades

Veículo com controle do volante:  
pressione ✓ na exibição das unidades. Selecione unidades imperial, metric (métrica) ou North American (Norte-americana) pressionando ▽. Confirme pressionando ✓.

Veículo sem controle de volante:  
pressione **SET / CLR** na alavanca da seta durante a exibição das unidades. Para selecionar unidades métricas ou imperiais, gire a rodinha de ajuste. Confirme pressionando **SET / CLR**.

### Páginas de informações (se equipado)

Pressione ✓ enquanto as páginas de informações são exibidas. Uma lista de todos os itens do menu de informações é exibida. Selecione as funções a serem exibidas na página de informações pressionando ✓. As páginas selecionadas tem um ✓ na caixa de seleção. As funções

não visíveis têm a caixa de seleção em branco. Consulte o **Info Menu (Menu de informações)** acima.

### Aviso de velocidade

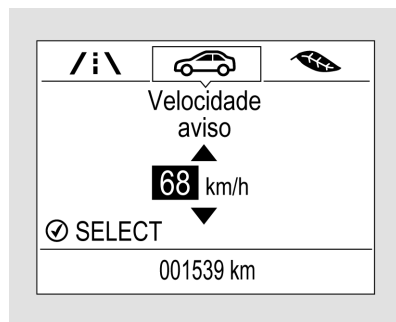

A função de advertência de velocidade é ativada quando uma determinada velocidade é atingida.

Veículos com controles de volante, para definir o aviso de velocidade, pressione ✓ durante a exibição da página.

Pressione ✓ para acessar a opção On (Ligado) ou Off (Desligado), pressione ✓ para acessar

a configuração de velocidade. Pressione △ ou ▽ para ajustar a velocidade do alerta. Selecione Ok e confirme com ✓ para confirmar, selecione cancel (cancelar) e confirme ✓ ou pressione ◀ para voltar ao menu anterior.

Veículos sem controle de volante: para definir o aviso de velocidade, pressione **SET / CLR** na alavanca da seta durante a exibição da página. Gire a rodinha de ajuste para selecionar e ajustar a velocidade. Depois de ajustada a velocidade, pressione **SET / CLR** na alavanca da seta durante a exibição dessa página para desativar esse recurso.

Se o limite de velocidade selecionado for excedido, uma advertência será exibida com uma campainha.

### **Carga do pneu**

A categoria de pressão dos pneus, de acordo com a pressão real de enchimento dos pneus, pode ser selecionada.

Pressione ✓ para selecionar Tire Load (Carga do pneu), pressione ✓ para acessar o menu, pressione △ ou ▽ para selecionar uma categoria Light, Eco ou Max. Pressione ✓ para confirmar a categoria. Pressione ◀ para voltar ou seleccione Exit (Sair) pressionando ✓.

### **Tela do Conforto e Conveniência**

O visor do Conforto e Conveniência fica localizado no painel de instrumentos.

Dependendo do veículo, a configuração terá um visor colorido com funcionalidade de tela sensível ao toque.

Os visores de informações podem indicar:

- Horário. Consulte *Relógio* ⇨ 83.
- Temperatura externa. Consulte *Temperatura externa (Se equipado)* ⇨ 82.
- Data. Consulte *Data em Relógio* ⇨ 83.
- Sistema de Conforto e conveniência, consulte a descrição no manual do sistema de Conforto e conveniência.
- Indicação da câmera de ré. Consulte *Câmera de ré (RVC) (Se equipado)* ⇨ 191.
- Indicação de instruções do Sistema auxiliar de estacionamento.
- Navegação, consulte a descrição no manual do sistema de Conforto e conveniência.
- Mensagens do Sistema. Consulte *Mensagens do veículo* ⇨ 102.

- Configurações para personalização do veículo. Consulte *Personalização do veículo* ⇨ 104.

### **Modo manobrista (se equipado)**

Algumas funções do Centro de Informações do Motorista e do Visor de informações podem ser limitadas para alguns motoristas. (Ex: Desbloqueio do porta-malas e partida remota)

A ativação ou desativação do modo manobrista pode ser configurada no menu Configurações no menu de personalização do veículo.

Consulte *Personalização do veículo* ⇨ 104.



## 102 Comandos e controles

### Mensagens do veículo

No visor médio (Modelo A) e no visor superior (Modelo B), pressione ✓ no volante (se equipado) para confirmar a mensagem.



Veículos sem controles de volante: pressione **SET / CLR** na alavanca da seta para confirmar a mensagem



#### Mensagens do veículo e de manutenção

As mensagens do veículo são visualizadas como texto. Siga as instruções dadas nas mensagens.

O sistema exibe mensagens relacionadas aos seguintes tópicos:

- Mensagens de manutenção
- Níveis dos fluidos
- Sistema de alarme anti-roubo
- Freios
- Sistemas de tração
- Sistemas de controle de condução
- Sistemas de assistência ao motorista
- Controle de velocidade de cruzeiro
- Alerta de colisão frontal
- Frenagem automática dianteira
- Frenagem para pedestres na dianteira
- Sistemas auxiliares de estacionamento
- Iluminação, substituição de lâmpadas
- Alerta de ponto cego lateral
- Assistente de permanência na faixa
- Compartimento de carga, Tapa do compartimento de carga
- Controle remoto
- Sistema de chave eletrônica
- Partida sem a chave
- Cintos de segurança
- Sistemas de airbag
- Motor e transmissão

- Pressão dos pneus
- Estado da bateria do veículo
- Sistema de parada-partida

### **Mensagens no visor de informações**

Algumas mensagens importantes podem aparecer adicionalmente no visor de informações. Pressione o botão multifunções para confirmar a mensagem. Algumas mensagens aparecem apenas por alguns segundos.

<b>Cuidado</b>
O veículo ou o motor podem ser danificados gravemente caso continue dirigindo com a mensagem e/ou código no Mostrador digital com funções múltiplas acesa. Entre em contato imediatamente com uma Concessionária ou Oficina Autorizada Chevrolet.

### **Avisos sonoros de advertência**

#### **Quando ligar o motor ou enquanto dirige**

Apenas um alerta sonoro soará por vez.

O alerta sonoro sobre os cintos de segurança não afivelados tem prioridade sobre qualquer outro.

- Se o cinto de segurança não estiver preso.
- Se uma das portas ou o porta-malas não estiver totalmente fechado ao ligar.
- Se uma certa velocidade for excedida quando o freio de estacionamento for aplicado.
- Se aproximar de um veículo à frente muito rapidamente.
- Se a velocidade programada ou o limite de velocidade for excedido.

- Se aparecer uma mensagem no Centro de informações do motorista.
- Se a chave eletrônica não estiver no compartimento de passageiros.
- Se o auxiliar de estacionamento detectar um objeto.
- Se ocorrer uma mudança de faixa não intencional.

#### **Quando o veículo estiver estacionado e/ou a porta do motorista for aberta**

- Quando a chave está na ignição.
- Com as luzes exteriores ligadas.

#### **Durante um Autostop**

- Se a porta do motorista estiver aberta.
- Se alguma condição para um Autostart não for cumprida.

## 104 Comandos e controles

### Mensagens de voltagem da bateria e carga

Quando a voltagem da bateria do veículo estiver baixa, uma mensagem de advertência aparecerá no Centro de informações do motorista.

1. Desligue todos os consumidores de eletricidade que não são necessários para a condução segura, por exemplo, o desembaçador do vidro traseiro ou outros grandes consumidores.
2. Carregue a bateria do veículo dirigindo continuamente por um tempo ou usando um dispositivo de carga.

A mensagem de advertência desaparecerá após o motor ter sido ligado duas vezes sem queda de voltagem.

Se a bateria do veículo não puder ser recarregada, faça o conserto em uma oficina.

### Personalização do veículo

O comportamento do veículo pode ser personalizado alterando as configurações no visor de informações.

Dependendo do equipamento e dos regulamentos específicos do país, algumas das funções descritas abaixo podem não estar disponíveis.

Algumas funções são exibidas ou ativas somente quando o motor está ligado.

#### Configurações pessoais

Pressione , toque em **Settings (Configurações)** e então **Vehicle (Veículo)** na tela sensível ao toque.

As seguintes configurações podem ser alteradas nos menus correspondentes:

#### Veículo

- **Lembrete dos bancos traseiros:** Ativa ou desativa a função de lembrete de crianças, ou objetos, deixados no banco traseiro. Esta função aciona um lembrete no painel de instrumentos quando alguma das portas traseiras é aberta antes ou durante um ciclo de ignição.
- **Climatização e qualidade do ar**
  - Velocidade do ventilador automática:** Modifica o nível do fluxo de ar do Sistema de ventilação e ar condicionado na cabine no modo automático.
  - Desembaçamento traseiro automático:** Ativa o desembaçador do vidro traseiro automaticamente.

- **Assist. estacionam. / Det. colisão**

**Assistente de estacionamento**

Ativa ou desativa a Sistema auxiliar de estacionamento ultrassônico. A ativação pode ser selecionada com ou sem o acoplamento do reboque.

**Alerta de ponto cego lateral (se equipado):** ativa ou desativa o alerta de ponto cego lateral

**Sistema de colisão dianteira:** ativa ou desativa o alerta de colisão dianteira (FCA) e frenagem automática (FAB). A configuração Desligar desativa todas as funções FCA e FAB. Com a configuração Alertar e Frear, FCA e FAB ficam ambos disponíveis.

A configuração Alertar desativa a FAB. Toque em Desligar, Alertar ou Alertar e Frear.

**Deteção de pedestre à frente:** ativa ou desativa o sistema de frenagem de pedestre à frente (FPB). Toque em Desligar, Alertar ou Alertar e Frear.

**Símbolo de advertência da câmera traseira do sistema auxiliar de estacionamento:** Ativa ou desativa o símbolo de advertência da câmera traseira do sistema auxiliar de estacionamento.

- **Conforto e conveniência**

**Volume do aviso sonoro:** Altera o volume dos avisos sonoros.

**Limpadores com sensor de chuva (se equipados):** ativa ou desativa os limpadores automáticos com sensor de chuva.

**Limpador automático em marcha à ré (se equipado):** Ativa ou desativa a ligação automática do limpador do vidro traseiro quando a marcha à ré é engatada. Essa função funcionará corretamente apenas quando o limpador dianteiro estiver ligado.

- **Iluminação**

**Luzes do localizador do veículo:** Ativa ou desativa a Iluminação de entrada.

**Luzes de saída:** Ativa ou desativa e altera a duração das luzes de saída.

- **Travas das portas**

**Travamento automático das portas:** Ativa ou desativa o travamento automático das portas após ligar a ignição.

- **Travamento, destravamento e partida remotos**

**Luz de destravamento remoto:** Ativa ou desativa o piscar indicador do sinalizador de advertência ao destravar.

**Resposta de travamento remoto (se equipado):** altera o tipo de resposta fornecida ao travar o veículo.

**Destravamento de portas remoto:** Altera a configuração para destravar apenas a porta do motorista ou todo o veículo ao destravar.

## 106 Comandos e controles

**Retrramento remoto de portas destravadas:** Ativa ou desativa a função de retramento automático após destravar sem abrir o veículo.

**Operação remota dos vidros:** Ativa ou desativa a operação dos vidros elétricos com o controle remoto.

**Destrramento de portas passivo (se equipado):** Altera a configuração para destravar apenas a porta do motorista ou todo o veículo ao destravar.

**Travamento de portas passivo (se equipado):** Ativa ou desativa a função de travamento passivo. Esta função trava automaticamente o veículo após alguns segundos se todas as portas tiverem sido fechadas e uma chave eletrônica tiver sido removida do veículo.

**Alerta de chave remota deixada no veículo (se equipado):** Ativa ou desativa o aviso sonoro quando a chave permanecer no veículo.

- **Modo manobrista:** Digite a senha para travar. Digite uma senha de quatro dígitos e confirme a senha para ativar. O Modo manobrista desativa várias funções no Sistema de conforto e conveniência e na personalização do veículo. Digite novamente a senha para desativar o modo manobrista.

## Iluminação

### Iluminação externa

Controles de luzes externas .....	107
Controle de luz automático (Se equipado) .....	108
Interruptor de luz alta / baixa do farol dianteiro .....	108
Lampejador dos faróis .....	111
Ajuste de alcance do farol (Se equipado) .....	111
Luzes de funcionamento diurno (DRL) .....	111
Luzes de pisca-alerta .....	112
Sinais de seta e de mudança de faixa .....	112
Lâmpadas para neblina dianteiras (Se equipado) ....	113
Lâmpadas para neblina traseiras (Se equipado) ....	113
Luzes de marcha à ré .....	113
Coberturas de luzes obscurecidas .....	113

### Iluminação interna

Controle de iluminação do painel de instrumentos .....	114
--	-----

Luzes do compartimento de carga .....	114
Lâmpadas de cortesia .....	114
Lâmpadas de leitura (Se equipado) .....	115
Luzes do porta-luvas .....	115
Luzes do quebra-sol .....	115

### Recursos de iluminação

Iluminação de entrada .....	116
Iluminação de saída .....	116
Proteção de energia da bateria .....	116

## Iluminação externa

### Controles de luzes externas

#### Controle das luzes de lanterna



Gire o interruptor das luzes:

**AUTO (se equipado)** : Controle automático de iluminação: o farol baixo é ligado e desligado automaticamente dependendo das condições de luminosidade externas.

## 108 Iluminação

☉ : Ativação ou desativação do comando automático de faróis.  
O controle volta para AUTOMÁTICO.

☰☑ : Luzes de posição

☰☑ : Faróis

Consulte *Lâmpadas para neblina dianteiras (Se equipado)* ⇨ 113 e *Lâmpadas para neblina traseiras (Se equipado)* ⇨ 113.

O estado atual do controle automático de iluminação é exibido no centro de informações do motorista.

Ao ligar a ignição, o controle automático das luzes está ativo.

Quando os faróis estão ligados, ☰☑ acende. Indicador de controle ☰☑.

### Luzes traseiras

As luzes traseiras são acesas junto com os faróis e as luzes de posição.

### Controle de luz automático (Se equipado)



Quando a função de controle automático das luzes está ligada e o motor está a trabalhar, o sistema alterna entre luzes de circulação diurna e faróis que dependem automaticamente das condições de luminosidade e da informação dada pelo sistema do sensor de chuva.

Consulte *Luzes de funcionamento diurno (DRL)* ⇨ 111.

### Ativação automática dos faróis

Em más condições de luminosidade, os faróis são ligados.

### Interruptor de luz alta / baixa do farol dianteiro

#### Farol alto



Empurre a alavanca para alternar entre farol alto e baixo.

Puxe ou empurre a alavanca para desativar o farol alto.

**⚠ Perigo**

Sempre alterne os faróis altos para baixos quando se aproximar de veículos na direção contrária ou quando outros veículos se aproximarem. Os faróis altos podem cegar temporariamente outros motoristas, o que pode resultar em uma colisão.

**Assistência para farol alto (se equipado)**

Este sistema acende e apaga os faróis altos de acordo com as condições do trânsito circundante.

O sistema acende os faróis altos quando está suficientemente escuro e não há outros veículos presentes.

Esta luz  acende no painel de instrumentos quando o sistema IntelliBeam é ativado.

**Ativação**

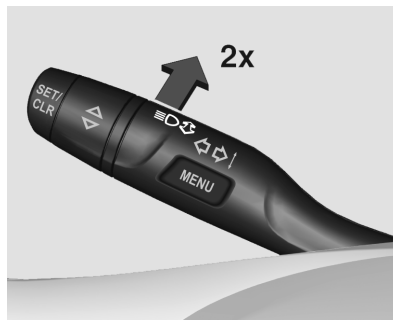

**Alavanca indicadora com botão MENU**



Ative a assistência para farol alto empurrando a alavanca indicadora duas vezes.

**Alavanca indicadora com botão **



Para ativar o sistema IntelliBeam, pressione  na alavanca da seta quando estiver escuro do lado de fora e o controle das luzes externas estiver em AUTO ou . A luz azul indicadora de farol alto aceso é exibida no painel de instrumentos quando os faróis altos estão acesos.



O sistema só ativa os faróis altos durante condução acima de 40 km / h (25 mph).



## 110 Iluminação

Há um sensor, próximo à parte central superior do para-brisa, que controla automaticamente o sistema. Mantenha essa área do para-brisa livre de detritos para que o sistema apresente o melhor desempenho possível.

Sob o controle automático, os faróis altos permanecerão acesos até que ocorra uma das situações a seguir:

- O sistema detecta os faróis de um veículo se aproximando.
- O sistema detecta as lanternas traseiras de um veículo à frente.
- As luzes do lado de fora são suficientemente claras, de forma que o uso dos faróis altos não é necessário.
- A velocidade do veículo fica abaixo dos 20 km/h (12 mph).
- O sistema IntelliBeam é desativado por meio do botão na alavanca da seta. Se isso ocorrer, pressione  na alavanca da seta, com o controle das luzes externas na posição AUTO ou , para

reativar o sistema IntelliBeam. A luz do painel de instrumentos acenderá para indicar que o sistema IntelliBeam foi reativado.

É possível que os faróis altos não apaguem automaticamente se o sistema não for capaz de detectar as luzes de outro veículo nos seguintes casos:

- As luzes do outro veículo estão ausentes, danificadas, obstruídas ou não são, de outro modo, detectáveis.
- As luzes do outro veículo estão cobertas por sujeira, neve e/ou salpicos normais da estrada.
- As luzes do outro veículo não podem ser detectadas devido a emissões intensas de gases do escapamento, fumaça, neblina, neve, salpicos normais da estrada, névoa ou outras obstruções suspensas no ar.
- O para-brisa do veículo está sujo, rachado ou obstruído por algo que bloqueie o alcance do sensor de iluminação.

- O veículo está carregado de maneira que a parte dianteira aponta para cima, fazendo com que a mira do sensor de iluminação fique alta, impossibilitando a detecção de faróis e lanternas traseiras.
- O veículo está sendo conduzido em estradas sinuosas ou montanhosas.

É possível que seja necessário desativar o sistema IntelliBeam na presença de qualquer uma das condições anteriores.

### Nota

A Assistência para farol alto não poderá ser ativada se as luzes de neblina dianteiras ou traseiras estiverem ativadas.

### Comutador de farol alto / baixo

Empurre a alavanca da seta em direção à frente do veículo e solte-a, para acender os faróis altos. Para retornar para faróis baixos, empurre a alavanca novamente ou puxe-a em sua direção e solte.

Esta luz indicadora se acende no painel de instrumentos quando os faróis altos estão acesos.

### **Lampejador dos faróis**

O recurso do Lampejador de farol alto funciona com os faróis baixos ou as luzes de funcionamento diurno (DRL) acesos ou apagados.

Para piscar os faróis altos, puxe brevemente a alavanca da seta e, em seguida, solte-a temporariamente.

### **Lampejador dos faróis**

Para ativar o lampejador de farol alto, puxe a alavanca.

## **Ajuste de alcance do farol (Se equipado)**

### **Ajuste do alcance dos faróis manual**



Para adaptar o alcance do farol à carga do veículo e evitar ofuscamento: gire a roda  para a posição necessária.

- 0** : assentos dianteiros ocupados
- 1** : todos os assentos ocupados
- 2** : todos os assentos ocupados e o compartimento de carga cheio

**3** : assento do motorista ocupado e o compartimento de carga cheio.

## **Luzes de funcionamento diurno (DRL)**

As luzes para condução diurna aumentam a visibilidade do veículo durante o dia.

Elas são ligadas automaticamente durante o dia quando o motor estiver ligado.

O sistema alterna entre as luzes de condução diurnas e os faróis automaticamente, dependendo das condições de luminosidade. Consulte *Controle de luz automático (Se equipado)* ⇨ 108.

## 112 Iluminação

### Luzes de pisca-alerta



Acionado com o botão .

No caso de um acidente com utilização do air bag, o pisca-alerta é ativado automaticamente.

### Sinais de seta e de mudança de faixa



**Alavanca para cima** : Luzes indicadoras dos sinalizadores de direção direitas

**Alavanca para baixo** : Luzes indicadoras dos sinalizadores de direção esquerdas

Se a alavanca for deslocada para lá do ponto de resistência, o indicador de mudança de direção fica ligado continuamente. Quando o volante

voltar à posição inicial, o indicador de mudança de direção apagar-se-á automaticamente.

Para piscar três vezes, como ao trocar de pista, pressione a alavanca até sentir resistência e solte-a.

Mova a alavanca para o ponto de resistência e segure-a para indicação por mais tempo.

Desligue as Luzes indicadoras dos sinalizadores de direção manualmente movendo a alavanca para a posição original.

## Lâmpadas para neblina dianteiras (Se equipado)



Acionado com o botão .

Interruptor das luzes na posição AUTO: ligar as luzes de neblina dianteiras ligará as luzes de posição automaticamente.

### Nota

Para operar os faróis de neblina, a ignição deverá estar ligada e as luzes de posição, ou os faróis, acesos.

## Lâmpadas para neblina traseiras (Se equipado)



Acionado com o botão .

Interruptor das luzes na posição AUTO: a luz de neblina traseira só será ativada com o farol, ou a luz de neblina dianteira, ativada.

Controle das luzes externas na posição : as lanternas de neblina somente são ligadas com as luzes de neblina dianteiras.

A lanterna de neblina do veículo é desativada quando estiver com reboque ou quando um plugue for

ligado na tomada, por exemplo, quando um suporte para bicicleta for usado.

## Luzes de marcha à ré

A luz de ré acende quando a ignição está ligada e a marcha à ré é selecionada.

## Coberturas de luzes obscurecidas

A parte interna do compartimento das luzes pode embaçar brevemente em condições de tempo molhado e frio, em chuva pesada ou após a lavagem.

O embaçamento desaparece rapidamente por si mesmo; para ajudar, acenda os faróis.

## 114 Iluminação

### Iluminação interna

#### Controle de iluminação do painel de instrumentos



O brilho das luzes a seguir pode ser ajustado quando as luzes exteriores estiverem ligadas:

- Iluminação do painel de instrumentos
- Visor de informação
- Interruptores acesos e elementos de operação acesos

Gire a rodinha  e segure até que o brilho desejado seja obtido.

Em veículos com sensor de luminosidade, o brilho só pode ser ajustado quando as luzes externas estiverem ligadas e o sensor de luminosidade detectar condições noturnas.

#### Luzes do compartimento de carga

Acende quando a tampa do porta-malas está aberta e desliga automaticamente quando a tampa é fechada.

#### Lâmpadas de cortesia

Durante a entrada e a saída do veículo, as luzes de cortesia dianteiras e traseiras acendem automaticamente e desligam após um tempo. Consulte uso do interruptor basculante.

#### Nota

No caso de um acidente com utilização do air bag, as luzes de cortesia são acesas automaticamente.

#### Luz de cortesia dianteira



Uso do interruptor basculante:

**Posição**  : ligar e desligar automaticamente



**pressione**  : ligado

**pressione**  : desligado

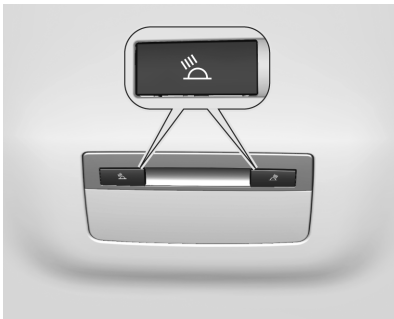
### Luz de cortesia traseira





Acende junto com a luz de cortesia dianteira dependendo da posição do interruptor basculante.

Pressione  ou  (se equipados) para ligar manualmente.

### Lâmpadas de leitura (Se equipado)



Operado com os botões  e  nas luzes de cortesia dianteiras e traseiras.

#### Perigo

Evite utilizar as luzes internas ao dirigir no escuro.  
Um compartimento de passageiro iluminado reduz a visibilidade no escuro e poderá causar uma colisão.

### Luzes do porta-luvas

A luz é ligada quando o porta-luvas é aberto e desliga quando ele é fechado.

### Luzes do quebra-sol

Acende quando a tampa é aberta.

## 116 Iluminação

### Recursos de iluminação

#### Iluminação de entrada

#### Iluminação de boas vindas

As luzes internas se acendem por um tempo curto ao destravar o veículo com o controle remoto do rádio.

As luzes desligam imediatamente quando a ignição é ligada.

As seguintes luzes serão ligadas adicionalmente ao abrir a porta do motorista:

- todos os interruptores
- luzes do painel de instrumentos
- Mostrador digital com funções múltiplas

#### Iluminação de saída

As seguintes luzes acenderão se a ignição for desligada:

- Luzes internas

- Luz do painel de controle (apenas quando estiver escuro)

Elas desligarão automaticamente após um tempo e serão ativadas novamente se a porta do motorista for aberta.

#### Proteção de energia da bateria

#### Função estado de carga da bateria do veículo

A função garante a maior vida útil da bateria do veículo através de um gerador com saída de energia controlável e distribuição de energia otimizada.

Para evitar descarga da bateria do veículo ao conduzir, os seguintes sistemas são reduzidos automaticamente em dois estágios e finalmente desligados:

- Desembaçador do vidro traseiro (se equipado)
- Aquecedor auxiliar (se equipado)
- Ventoinha

No segundo estágio, uma mensagem que confirma a ativação da proteção contra descarga da bateria do veículo será exibida no centro de informações do motorista.

#### Desligando as luzes elétricas

Para evitar a descarga da bateria do veículo quando a ignição está desligada, algumas das luzes internas são desligadas automaticamente após algum tempo.

## Sistema de conforto e conveniência

### Introdução

Conforto e Conveniência . . . . .	117
Visão geral . . . . .	118
Controles do Volante . . . . .	120
Uso do sistema . . . . .	121

### Rádio

Rádio AM-FM . . . . .	123
Recepção do rádio . . . . .	125

### Reprodutores de áudio

Como evitar dispositivos de mídia não confiáveis . . . . .	126
Porta USB . . . . .	126
Áudio Bluetooth . . . . .	129

### Telefone

Bluetooth (Visão geral) . . . . .	130
Bluetooth (Como fazer o pareamento e usar o telefone) . . . . .	131
Apple CarPlay e Android Auto . . . . .	137

### Configurações

Ajustes . . . . .	138
-------------------	-----

### Marcas registradas e Contratos de licença

Acordos de licença e marcas registradas . . . . .	142
Acordos de licença e marcas registradas . . . . .	143

## Introdução

### Conforto e Conveniência

Leia as páginas a seguir para se familiarizar com os recursos do sistema de conforto e conveniência.

#### Atenção

Retirar os olhos da estrada por muito tempo ou com muita frequência ao usar qualquer recurso do sistema de Conforto e conveniência pode causar um acidente. Você ou outras pessoas podem sofrer ferimentos ou a morte. Não preste atenção prolongada a tarefas do sistema de Conforto e conveniência enquanto dirige. Limite os olhares aos visores do veículo e concentre a atenção ao dirigir. Use os comandos de voz sempre que possível.



## 118 Sistema de conforto e conveniência

O sistema de Conforto e conveniência tem recursos incorporados destinados a ajudar a evitar distrações ao desativar alguns recursos durante a condução. Esses recursos poderão estar esmaecidos quando estiverem indisponíveis. Muitos recursos do sistema de Conforto e conveniência também estão disponíveis no painel de instrumentos e nos controles do volante.

Antes da condução:

- Familiarize-se com a operação do sistema, com os controles na pilha central e com o visor do Sistema de conforto e conveniência.
- Configure o áudio predefinindo estações favoritas, Ajuste do som aparece na tela.
- Configure antes os números do telefone celular e dispositivo móvel para que possam ser chamados facilmente

pressionando um único controle ou usando um único comando de voz.

### Visão geral

#### Auxílio ao cliente

É possível obter ajuda para o pareamento de Bluetooth, outras interfaces com dispositivos móveis e suporte à operação do sistema de conforto e conveniência.





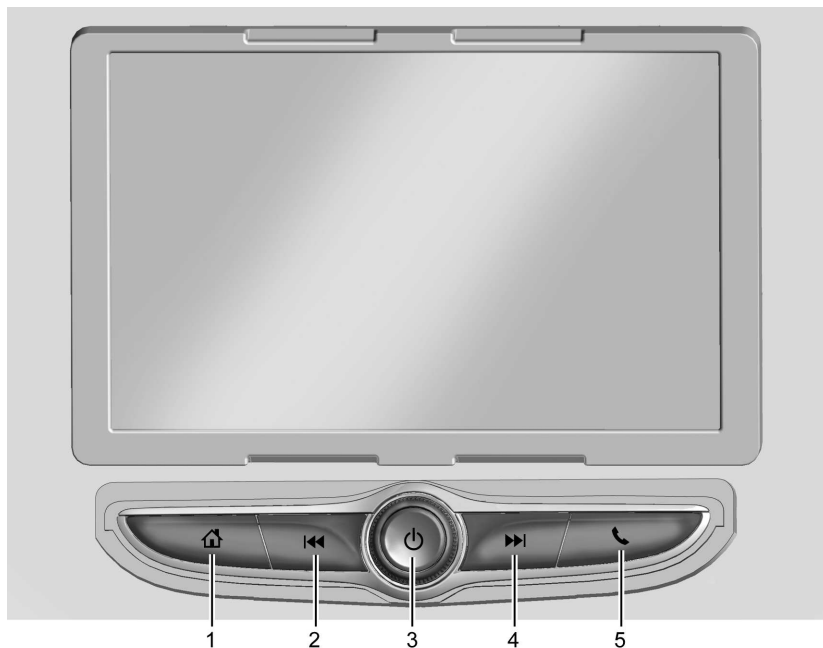

Contamos com especialistas disponíveis ao ligar para o Atendimento ao cliente.

#### Sistema de conforto e conveniência

O Sistema de conforto e conveniência é controlado pela tela do sistema de conforto e conveniência, pelos controles no console central e pelos controles do volante.

## Sistema de conforto e conveniência 119



1. :
  - Pressione para ir para a Página inicial.
2. :
  - Rádio: Pressione e solte para procurar o canal ou estação anterior mais forte.
  - USB / Música / Imagens: pressione para acessar o conteúdo anterior. Mantenha pressionado para retroceder rapidamente.
3. :
  - Quando desligado, pressione  para ligar o sistema. Para desligar, mantenha pressionado.
  - Quando ligado, pressione  para ativar o mudo e exibir uma mensagem de status. Pressione  novamente para desativar mudo do sistema.
  - Gire para aumentar ou diminuir o volume.

## 120 Sistema de conforto e conveniência

### 4. ►►:

- Rádio: Pressione e solte para procurar o próximo canal ou estação mais forte.
- USB / Música / Imagens: pressione para acessar o próximo conteúdo.

Mantenha pressionado para avançar rápido.

### 5. ☎:

- Pressione e solte para acessar a tela do telefone, atender uma chamada ou acessar a tela inicial do dispositivo.

### Controles do Volante

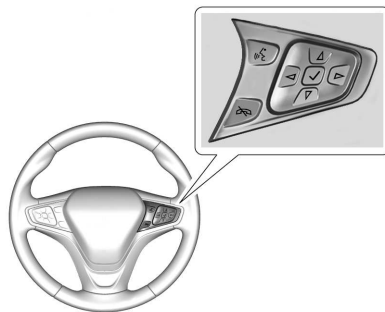

☎ : Pressione para atender ligações e iniciar o reconhecimento de voz com seu dispositivo móvel Bluetooth conectado.

🗑️ : Pressione para rejeitar uma chamada ou encerrar a ligação atual. Pressione para desativar ou ativar a função mudo do sistema de Conforto e conveniência quando não estiver em uma chamada.

△ ou ▽ : Pressione para subir ou descer pela lista, ou na tela principal pressione para alternar entre as páginas de informações dos diversos aplicativos.

◀ ou ▶ : Pressione para alternar entre as zonas de exibição interativas no conjunto de instrumentos.

✓ : Pressione para selecionar um item de menu.

Pressione e mantenha pressionado para zerar os valores em algumas telas, ou na tela principal para reinicializar as páginas de informações para a configuração original.

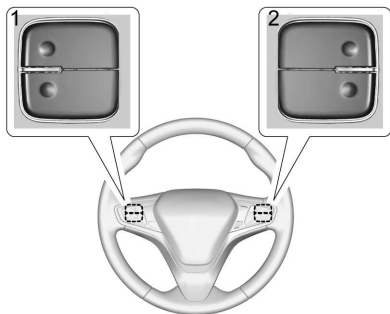

Os botões de favorito e volume encontram-se na parte de trás do volante.

1. Favorito: Quando em uma fonte de rádio, pressione para selecionar o favorito anterior ou o próximo. Quando em uma fonte de mídia, pressione para selecionar a faixa favorita anterior ou a próxima.
2. Volume: Pressione para aumentar ou diminuir o volume.

## Uso do sistema

### Áudio

Toque no ícone Áudio para exibir a página da fonte de áudio ativa. Exemplos de fontes disponíveis são AM, FM, MyMedia (Minha Mídia), USB e Bluetooth.

### Telefone

Ícone Telefone para exibir a página inicial do telefone. Consulte *Bluetooth (Visão geral)* ⇨ 130 ou *Bluetooth (Como fazer o pareamento e usar o telefone)* ⇨ 131.

### Configurações

Toque no ícone Configurações para exibir o menu Configurações. Consulte *Ajustes* ⇨ 138.

### Apple CarPlay

Toque no ícone Apple CarPlay para ativar o Apple CarPlay (se equipado) depois que um dispositivo suportado for conectado. Consulte *Apple CarPlay e Android Auto* ⇨ 137.

### Android Auto

Toque no ícone Android Auto para ativar o Android Auto (se equipado) depois que um dispositivo suportado for conectado. Consulte *Apple CarPlay e Android Auto* ⇨ 137.

### Barra de atalho

A barra de atalho fica na parte inferior do visor. Ela mostra até quatro aplicativos.

### Gestos de conforto e conveniência

Use os gestos de dedo a seguir para controlar o Sistema de conforto e conveniência.

## 122 Sistema de conforto e conveniência

### Tocar / Encostar

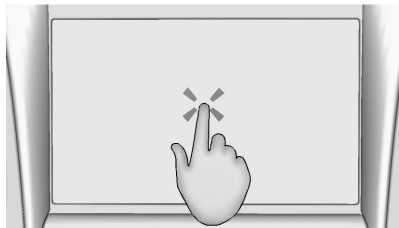

A opção Toçar / bater é usada para selecionar um ícone ou uma opção, ativar um aplicativo ou alterar a localidade em um mapa.

### Tocar e manter pressionado

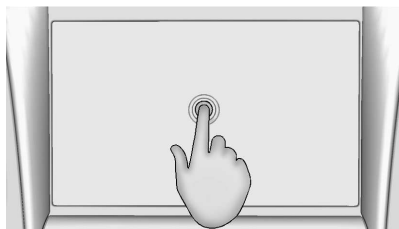

A função Toçar e manter pressionado pode ser usada para iniciar outro gesto ou para mover ou excluir um aplicativo.

### Arrastar

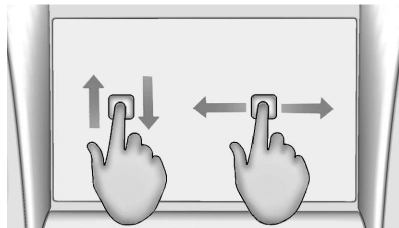

A função Arrastar é usada para mover aplicativos na página inicial ou para aplicar panorâmica no mapa. Para arrastar o item, ele deve ser mantido pressionado e movido ao longo da tela para o novo local. Isso pode ser feito para cima, para baixo, à direita ou à esquerda.

### Deslocar

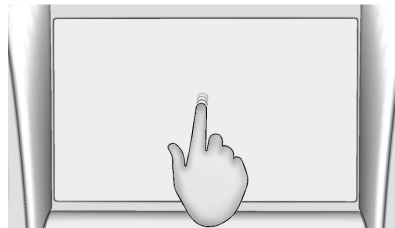

A função Deslocar é usada para mover itens uma curta distância em uma lista ou um mapa. Para deslocar, mantenha pressionado e mova o item selecionado para cima ou para baixo até para um novo local.

### Passar ou deslizar

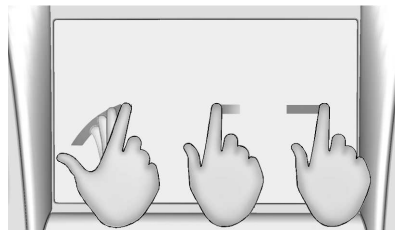

A função Passar ou deslizar é usada para percorrer uma lista, aplicar panorâmica no mapa ou alterar exibições de página. Faça isso colocando um dedo no visor e movendo-o rapidamente para cima e para baixo ou para a direita e para a esquerda.

### **Limpeza das superfícies de alto brilho e dos visores de informações do veículo e do rádio**

Para veículos com superfícies de alto brilho ou visores, use um pano de microfibra para limpá-las. Antes de limpar a superfície com o pano de microfibra, use uma escova de cerdas macias para remover a sujeira que poderia arranhar a superfície. A seguir, use o pano de microfibra para limpar suavemente. Nunca use limpadores de vidros ou solventes. Periodicamente, lave o pano de microfibra à mão separadamente usando sabão neutro. Não use alvejante nem amaciante. Enxágue cuidadosamente e seque ao ar livre antes do próximo uso.

## **Rádio**

### **Rádio AM-FM**

#### **Reprodução do rádio**

A partir da Página inicial, toque no ícone Áudio para exibir a página da fonte de áudio ativa. Escolha uma das três fontes usadas mais recentemente listadas no lado esquerdo do visor ou toque no ícone Mais > para exibir uma lista das fontes disponíveis. Exemplos de fontes disponíveis são AM, FM, MyMedia (Minha Mídia), USB, AUX (AUXILIAR) e Bluetooth.

#### **Menu de som do Sistema de conforto e conveniência**

A partir de qualquer página principal da fonte de áudio, toque em Som para exibir o seguinte:

**Equalizador** : Toque para ajustar Grave, Médio, Agudo e Surround (se equipado) usando as opções na tela do sistema de conforto e conveniência.

#### **Fade / Balance**

**(Intensidade / Balanço)** : Toque para ajustar usando os controle no visor do sistema de conforto e conveniência ou tocando / arrastando a mira.

### **Encontrando uma estação**

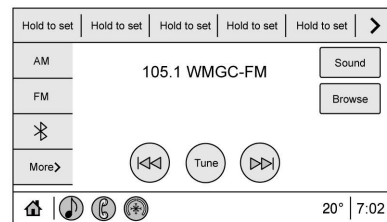

#### **Procurando uma estação**



A partir da opção AM, FM, toque em <<< ou >>> no visor do sistema de conforto e conveniência para buscar a estação ou canal mais forte anterior ou próxima.

## 124 Sistema de conforto e conveniência

### Navegar estações



Na tela AM, FM, toque em Navegar  para listar todas as estações ou canais disponíveis. Navegue para cima e para baixo por todas as estações rolando a lista. Toque na estação ou canal desejado para ouvi-lo. Toque em  para salvar a estação ou canal como favorito.

Se equipado, toque em Atualizar lista de estações para atualizar as estações ativas na sua área.

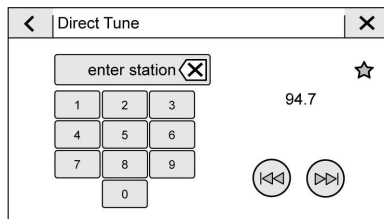
### Sintonização direta



Acesse Sintonização direta tocando no ícone Sintonizar no visor do sistema de conforto e conveniência para buscar AM, FM e acessar o teclado.

Navegue para cima e para baixo em todas as frequências usando  ou . Insira diretamente uma estação ou canal usando o teclado. Quando uma nova estação ou canal é inserido, suas informações são exibidas à direita. Essas informações são atualizadas com cada nova frequência válida.

O teclado desativa entradas que não contribuem para uma frequência válida e coloca uma casa decimal automaticamente no número da frequência.

Toque em (X) para excluir um número de cada vez. Toque e segure (X) para excluir todos os números.

Uma estação AM ou FM válida é sintonizada automaticamente na nova frequência, mas não fecha a tela de sintonização direta.

As setas de sintonização do lado direito do visor de Sintonização direta sintonizam a lista completa de estações, uma estação por vez, a cada toque. Manter pressionado avança rapidamente pelas estações.

### Categorias AM, FM

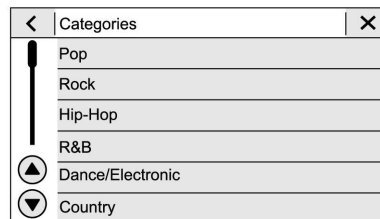

No visor da tela AM, FM, toque em Categorias na parte de cima do menu Navegar  para acessar a lista de categorias. A lista contém nomes associados com as estações AM ou FM. Toque em um nome de categoria para exibir uma lista das respectivas estações ou canais. Tocar em uma estação ou canal da lista sintoniza o rádio nessa estação ou canal.

### **Armazenando estações de rádio favoritas**

As Favoritas são mostradas na parte de cima da tela.

**Estações AM, FM :** Mantenha uma predefinição pressionada para armazenar a estação ou canal atual como uma favorito. Toque em um favorito salvo para recuperar uma estação favorita.

As Favoritas também podem ser armazenadas tocando em ☆ em uma lista de estações. Isto vai destacá-la, indicando que agora está salva como uma favorita.

O número de favoritos exibidos é ajustado automaticamente por padrão, mas pode ser ajustado manualmente em Configurações na aba Sistema em Favoritos e, em seguida, em Set Number of Audio Favorites (Definir número de favoritos de áudio). Também pode ser ajustado nas Configurações na aba Aplicativos em Áudio e então

Set Number of Audio Favorites (Definir número de favoritos de áudio).

### **Recepção do rádio**

Se houver interferência ou estática no rádio, desligue os dispositivos eletrônicos das tomadas elétricas para acessórios.

#### **FM**

Sinais de FM atingem apenas aproximadamente 16 a 65 km. Embora o rádio possua um circuito eletrônico embutido que opera automaticamente para reduzir interferência, pode ocorrer alguma estática, especialmente perto de prédios altos ou montanhas, fazendo com que o som aumente e diminua.

#### **AM**

O alcance da maioria das estações AM é maior que a de FM, especialmente à noite. O alcance maior pode fazer com que uma estação cause interferência em outra. Também pode ocorrer estática quando fenômenos como tempestades e cabos de energia interferem na recepção de rádio. Quando isso ocorrer, tente reduzir o agudo no rádio.

#### **Uso de dispositivos móveis**

O uso de dispositivos móveis, como fazer ou receber chamadas, carregamento ou apenas estar com o dispositivo ligado, pode causar interferência estática no rádio. Caso isso aconteça, desconecte o dispositivo ou desligue-o.



## 126 Sistema de conforto e conveniência

### Reprodutores de áudio

#### Como evitar dispositivos de mídia não confiáveis

Ao usar dispositivos de mídia, como dispositivos USB e dispositivos móveis, leve em consideração a fonte. Dispositivos de mídia não confiáveis podem conter arquivos que afetam a operação ou o desempenho do sistema. Evitar usar se o conteúdo ou a origem não for confiável.

#### Porta USB

O áudio armazenado em um dispositivo USB pode ser ouvido.

Este veículo possui uma porta USB no console dianteiro. Essa porta é para dados e carregamento.

#### Como reproduzir de um USB

Um dispositivo de armazenamento em massa USB pode ser conectado à porta USB.

Extensões de áudio compatíveis com o USB:

- MP3
- MP4
- M4A
- M4B
- AAC
- 3GP
- WAV

#### Minha biblioteca de mídia

O Minha Mídia só está disponível quando mais de um dispositivo indexado é conectado. Isto permite acesso a conteúdo de todas as fontes de mídia indexadas. O Minha Mídia será exibido como uma fonte disponível na página Fonte.

#### Reprodutor de MP3 USB e dispositivos USB

Os reprodutores MP3 USB e os dispositivos USB devem estar em conformidade com a especificação USB Mass Storage Class (USB MSC).

Para reproduzir um dispositivo USB:

1. Conecte o USB.
2. Toque em Áudio na Página inicial.
3. Toque em Mais > e então toque no dispositivo USB.

Ao reproduzir uma fonte USB ativa, use:

▷ : Toque para reproduzir a fonte de mídia atual.

|| : Toque para pausar a reprodução da fonte de mídia atual.

⏮:

- Toque para procurar o início da faixa atual ou anterior.
- Toque e mantenha pressionado para retroceder rapidamente na reprodução. Solte para retornar à velocidade de reprodução. O tempo decorrido é exibido.

⏭:

- Toque para procurar a próxima faixa.

- Toque e mantenha pressionado para avançar rapidamente na reprodução. Solte para retornar à velocidade de reprodução. O tempo decorrido é exibido.

**Músicas aleatórias :** Toque no ícone aleatório para reproduzir música em ordem aleatória.

#### **Menu de som USB**

Consulte "Menu Som do sistema de conforto e conveniência" em *Rádio AM-FM* ⇨ 123.

#### **Menu de navegação do USB**

Quando for exibida uma lista de músicas, álbuns, artistas ou outros tipos de mídia, as setas para cima e para baixo e A-Z aparecem no lado esquerdo. Selecione A-Z para visualizar uma tela que mostrará todas as letras do alfabeto e selecione a letra desejada.

Toque nas setas para cima ou para baixo para mover a lista para cima ou para baixo.

Toque em Navegar  e o seguinte poderá ser exibido:

#### **Listas de reprodução:**

1. Toque para visualizar as playlists armazenadas no USB.
2. Toque em lista de reprodução para visualizar uma lista de Todas as músicas nessa lista de reprodução.
3. Toque em uma música na lista para iniciar a reprodução.

As extensões da lista de reprodução compatíveis são m3u, pls.

#### **Artistas:**

1. Toque para visualizar a lista de artistas armazenada no USB.
2. Toque em um nome de artista para visualizar uma lista de todos os álbuns daquele artista.
3. Para selecionar uma música, toque em Todas as músicas ou em um álbum e, em seguida, toque em uma música na lista.

#### **Músicas:**

1. Toque para exibir uma lista de Todas as músicas no USB.
2. Para iniciar a reprodução, toque em uma música na lista.

#### **Álbuns:**

1. Toque para visualizar os álbuns armazenados no USB.
2. Toque no álbum para visualizar uma lista de Todas as músicas no álbum.
3. Toque em uma música na lista para iniciar a reprodução.

#### **Gêneros:**

1. Toque para visualizar os gêneros no USB.
2. Toque em um gênero para exibir uma lista de artistas.
3. Toque em um artista para exibir os álbuns desse artista.
4. Toque em um álbum para exibir as músicas desse álbum.
5. Toque em uma música para iniciar a reprodução.

## 128 Sistema de conforto e conveniência

### **iTunes Radio (Rádio iTunes) :**

Toque para ver o Rádio iTunes no iPhone para obter uma lista de estações.

### **Compilations (Compilações) :**

Toque para visualizar as Coletâneas no USB.

### **Compositores:**

1. Selecione para visualizar os compositores armazenadas no USB.
2. Toque em um Compositor para visualizar uma lista de álbuns desse compositor.
3. Toque em um álbum ou Todas as músicas para exibir uma lista de músicas.
4. Toque em uma música na lista para iniciar a reprodução.

### **Pastas:**

1. Toque para visualizar as pastas do USB.
2. Toque em uma pasta para exibir uma lista de todos os arquivos.

3. Toque em um arquivo na lista para iniciar a reprodução.

**Podcasts :** Toque para visualizar os podcasts no USB e obter uma lista dos episódios do podcast.

### **Livros de áudio:**

1. Toque para visualizar os livros de áudio armazenados no USB.
2. Toque em um audiolivro para obter uma lista dos capítulos.
3. Toque em um capítulo na lista para iniciar a reprodução.

### **Sistema e nomenclatura de arquivos**

Sistemas de arquivos suportados pelo USB:

- FAT32
- NTFS
- HFS+

As músicas, os artistas, os álbuns e os gêneros são retirados das informações da música no arquivo e só são exibidos se estiverem presentes. O rádio exibe o nome do

arquivo como o nome da faixa se as informações da música não estiverem disponíveis.

### **Dispositivos compatíveis da Apple**

Para visualizar os dispositivos compatíveis, consulte a concessionária.

### **Como armazenar e recuperar favoritos de mídia**

Para armazenar favoritos de mídia, toque em Navegar  para exibir uma lista de tipos de mídia.

Toque em uma das seguintes opções de Navegação para salvar um favorito:

**Playlists :** Toque em  ao lado de qualquer lista de reprodução para armazená-la como favorita. Toque em um favorito salvo para recuperar uma lista de reprodução favorita. A primeira música da lista de reprodução começa a tocar.

**Artistas** : Toque em ☆ ao lado de qualquer artista para armazená-lo como favorito. Toque em um favorito salvo para recuperar um artista favorito. A primeira música da lista do artista começa a tocar.

**Músicas** : Toque em ☆ ao lado de qualquer música para armazená-la como favorita. Toque em um favorito salvo para recuperar uma música favorita.

**Álbuns** : Toque em ☆ ao lado de qualquer álbum para armazená-lo como favorito. Toque em um favorito salvo para recuperar um álbum favorito. A primeira música do álbum começa a tocar.

**Gêneros** : Toque em ☆ ao lado de qualquer gênero para armazená-lo como favorito. Toque em um favorito salvo para recuperar um gênero favorito. A primeira música do gênero começa a tocar.

**Podcasts** : Toque em ☆ ao lado de qualquer podcast para armazená-lo como favorito. Toque em um favorito salvo para recuperar um podcast favorito. O podcast começa a ser reproduzido.

**Livros de áudio** : Toque em ☆ ao lado de qualquer audiolivro para armazená-lo como favorito. Toque em um favorito salvo para recuperar um audiolivro favorito. O primeiro capítulo do audiolivro começa a tocar.

### Reprodução e silenciamento de mídia

A reprodução do USB será pausada se o sistema for silenciado. Se o controle de silenciamento do volante for pressionado novamente, a reprodução continuará.

Se a fonte for alterada durante o silenciamento, a reprodução continuará e o áudio voltará.

## Áudio Bluetooth

Poderá ser reproduzida música a partir de um dispositivo Bluetooth pareado. Consulte *Bluetooth (Visão geral)* ⇨ 130 ou *Bluetooth (Como fazer o pareamento e usar o telefone)* ⇨ 131 para obter mais informações sobre como emparelhar um dispositivo.

A seleção do volume e da música pode ser controlada por meio dos controles de conforto e conveniência ou do dispositivo móvel. Se o Bluetooth estiver selecionado e nenhum som audível, verifique a configuração de volume no seu dispositivo móvel e no Sistema de conforto e conveniência.

A música pode ser iniciada tocando em Bluetooth na lista de fontes recentes, à esquerda do visor, ou tocando em Mais > e então no dispositivo Bluetooth.

## 130 Sistema de conforto e conveniência

Para reproduzir música via Bluetooth:

1. Ligue o dispositivo e emparelhe-o para conectá-lo.
2. Quando estiver pareado, toque em **Áudio** da Página inicial, e depois em **Bluetooth** na lista de fontes recentes na esquerda do visor.

### Menu Som do Bluetooth

Consulte "Menu Som do sistema de conforto e conveniência" em *Rádio AM-FM* ⇨ 123.

### Gerenciar dispositivos Bluetooth

A partir da Página inicial:

1. Toque em **Áudio**.
2. Toque em **Mais** >.
3. Toque em **Bluetooth**.
4. Toque em **Dispositiv.** para adicionar ou excluir dispositivos.

Ao tocar em **Bluetooth**, o sistema pode não ser capaz de iniciar o leitor de áudio no dispositivo conectado para começar

a reprodução. Quando o veículo não está se movendo, use o dispositivo móvel para iniciar a reprodução.

Cada dispositivo abre o reprodutor de forma diferente. Ao selecionar **Bluetooth** como fonte, o sistema poderá exibir pausa no visor. Pressione **play** (reproduzir) no dispositivo ou toque em  no visor para iniciar a reprodução.

A função **Navegar** será fornecida quando suportada pelo dispositivo Bluetooth. Este conteúdo de mídia não será parte do modo de fonte **Minha Mídia**.

Alguns smartphones suportam o envio de informações de música Bluetooth para exibição no sistema. Quando o sistema recebe essas informações, ele verifica se há alguma disponível para exibição. Para obter mais informações sobre recursos compatíveis do Bluetooth, entre em contato com a concessionária.

## Telefone

### Bluetooth (Visão geral)

O sistema compatível com Bluetooth pode interagir com dispositivos móveis, permitindo:

- Fazer e receber chamadas no modo "hands-free".
- Compartilhar a agenda ou lista de contatos do dispositivo com o veículo.

Para minimizar a distração do motorista, antes de dirigir e com o veículo estacionado:

- Familiarize-se com os recursos do dispositivo móvel. Organize a agenda e as listas de contatos com clareza e exclua entradas duplicadas ou que são usadas raramente. Se possível, programe a discagem rápida ou outros atalhos.
- Revise os controles e o funcionamento do sistema de Conforto e conveniência.

- Pareie o dispositivo móvel com o veículo. O sistema pode não funcionar com todos os dispositivos móveis. Consulte "Pareamento" adiante nesta seção.

Veículos equipados com sistema Bluetooth podem usar um dispositivo móvel com capacidade Bluetooth com um perfil viva-voz para fazer e receber chamadas. O sistema de Conforto e conveniência e o reconhecimento de voz são usados para controlar o sistema. O sistema pode ser usado enquanto a ignição está ligada ou em ACC / ACCESSORY. O alcance do sistema Bluetooth pode ser de até 9,1 m. Nem todos os dispositivos móveis suportam todas as funções e nem todos os dispositivos móveis funcionam com o sistema Bluetooth. Entre em contato com a concessionária para obter mais informações sobre os dispositivos móveis compatíveis.

### **Controles**

Use os controles do console central e do volante para operar o sistema Bluetooth.

### **Controles do volante de direção**

 : Pressione para atender ligações e iniciar o reconhecimento de voz com seu dispositivo móvel Bluetooth conectado.

 : Pressione para encerrar uma chamada, rejeitar uma chamada ou cancelar uma operação. Pressione para desativar ou ativar a função mudo do sistema de Conforto e conveniência quando não estiver em uma chamada.

### **Controles do sistema de conforto e conveniência**

Para informações sobre como navegar pelo sistema de menus usando os controles do sistema de Conforto e conveniência, consulte *Visão geral* ⇨ 118.

### **Sistema de áudio**

Ao usar o sistema do dispositivo móvel Bluetooth, o som é emitido nos alto-falantes do sistema de áudio dianteiro do veículo e substitui o sistema de áudio. O nível de volume durante uma chamada do dispositivo móvel pode ser ajustada pressionando os controles do volante ou o controle de volume do console central. O nível do volume ajustado permanece na memória para chamadas posteriores. O volume não pode ser abaixado além de um determinado nível.

### **Bluetooth (Como fazer o pareamento e usar o telefone)**

#### **Pareamento**

Um dispositivo móvel compatível com Bluetooth deve estar emparelhado com o sistema Bluetooth e, a seguir, conectado ao veículo antes que possa ser usado. Consulte o guia do usuário do

## 132 Sistema de conforto e conveniência

fabricante do dispositivo móvel para ver as funções de Bluetooth antes de emparelhar o dispositivo.

### Informações de emparelhamento

- Se não houver dispositivo móvel conectado, a página principal do telefone na tela do sistema de conforto e conveniência exibirá a opção Conectar telefone. Toque nesta opção para conectar. Outra forma de conectar é tocar na aba Telefones na parte superior direita da tela e então em Adicionar telefone.
- Um smartphone Bluetooth compatível com música pode ser emparelhado com um veículo como smartphone e como reproduzidor de música ao mesmo tempo.
- Até 10 dispositivos podem ser emparelhados com o sistema Bluetooth.
- O processo de emparelhamento é desativado quando o veículo está em movimento.

- O emparelhamento só precisa ser concluído uma vez, a não ser que tenham sido feitas alterações nas informações de emparelhamento ou se o celular for excluído do sistema.
- Se diversos telefones celulares emparelhados estiverem ao alcance do sistema, ele conectará ao telefone pareado que estiver definido como Primeiro a se conectar. Se não houver telefone celular definido como Primeiro a se conectar, ele se vinculará ao telefone que foi usado por último. Para vincular a um outro telefone celular emparelhado, consulte "Como vincular um telefone diferente" adiante nesta seção.

### Como emparelhar um telefone

1. Certifique-se de que o Bluetooth esteja ativado no telefone celular antes de começar o processo de pareamento.

2. Toque no ícone Telefone na Página inicial ou no ícone do telefone na barra de atalho na parte inferior da tela.
3. Toque em Phones (Telefones) na parte superior da tela do sistema de conforto e conveniência. Também há a opção Telefones conectados no meio da tela Telefone que é um atalho para o menu Lista de telefones.
4. Toque em Add Phone (Adicionar telefone).
5. Selecione o nome do veículo exibido na lista de Configurações Bluetooth de seu telefone.
6. Siga as instruções no telefone celular para confirmar o código de seis dígitos exibido na tela do sistema de conforto e conveniência e toque em Parear. O código no telefone celular e na tela do sistema de conforto e conveniência deverão ser confirmados para fazer o pareamento.

7. Inicie o processo de emparelhamento no celular que será emparelhado com o veículo. Consulte o guia do usuário do fabricante do telefone celular para obter informações sobre este processo. Quando o telefone celular estiver pareado, ele aparecerá em Conectado.
8. Se o veículo não aparecer no seu telefone celular, há algumas formas de iniciar o processo de pareamento.
  - Desligue o celular e ligue novamente.
  - Volte para o começo dos menus Telefone na tela do sistema de conforto e conveniência e reinicie o processo de pareamento.
  - Reinicie o telefone celular, mas este passo deve ser feito como último recurso.
9. Se o telefone celular solicitar que aceite a conexão ou que permita o download da agenda telefônica, toque em Sempre

aceitar e permitir. A agenda telefônica poderá não estar disponível se não for aceito.

10. Repita as etapas 1 a 8 para emparelhar telefones celulares adicionais.

#### **Telefones celulares Primeiro a se conectar pareados**

Se diversos telefones celulares pareados estiverem ao alcance do sistema, ele conectará ao telefone pareado que estiver definido como Primeiro a se conectar. Para ativar um telefone celular pareado como Primeiro a se conectar:

1. Certifique-se de que o telefone celular esteja ligado.
2. Toque em Configurações, depois em Sistema.
3. Toque em Telefones para acessar todos os telefones celulares e dispositivos móveis pareados e conectados.
4. Toque no ícone de informações à direita do telefone celular para abrir o menu de configurações do telefone.

5. Toque na opção Primeiro a se conectar para ativar a configuração para aquele dispositivo.

Telefones celulares e dispositivos móveis podem ser adicionados, removidos, conectados e desconectados. Um sub-menu aparecerá sempre que uma solicitação for feita para adicionar ou gerenciar telefones celulares e dispositivos móveis.

#### **Telefone secundário**

Um telefone celular pode ser ativado como Telefone secundário tocando no ícone de informações à direita do nome do telefone celular pareado para abrir o menu de configurações do telefone. Se um telefone celular estiver ativado como Telefone secundário, ele pode conectar ao mesmo tempo que outro dispositivo móvel Bluetooth. Fazendo isso, o Telefone secundário será etiquetado como Chamadas recebidas. Isto significa que o dispositivo móvel só pode receber chamadas. A agenda de endereços de um telefone



## 134 Sistema de conforto e conveniência

secundário não estará disponível e as chamadas realizadas por viva-voz não podem ser feitas usando este telefone.

Se necessário, toque no telefone secundário na lista de Telefones para levá-lo para a função de Chamar e receber. Esta função possibilita fazer chamadas das listas de Contatos e Recentes.

### Como listar todos os telefones pareados e conectados

1. Toque no ícone Telefone na Página inicial ou no ícone do telefone na barra de atalho na parte inferior da tela.
2. Toque em Phones (Telefones).

### Desconexão de um telefone conectado

1. Toque no ícone Telefone na Página inicial.
2. Toque em Phones (Telefones).

3. Toque no ícone Informações ao lado do telefone celular ou dispositivo móvel conectado para exibir a tela de informações do dispositivo móvel ou celular.

4. Toque em Desconectar.

### Como excluir um telefone emparelhado

1. Toque no ícone Telefone na Página inicial ou no ícone do telefone na barra de atalho na parte inferior da tela.
2. Toque em Phones (Telefones).
3. Toque no ícone Informações ao lado do telefone celular conectado para exibir a tela de informações do dispositivo móvel ou celular.
4. Toque em Esquecer dispositivo.

### Como vincular um telefone diferente

Para vincular a outro telefone celular, o novo telefone celular deve estar no veículo e emparelhado com o sistema Bluetooth.

1. Toque no ícone Telefone na Página inicial ou no ícone do telefone na barra de atalho na parte inferior da tela.
2. Toque em Phones (Telefones).
3. Toque no o novo telefone celular ao qual vincular na lista de telefones não conectados. Consulte Telefones celulares Primeiro a se conectar pareados *Bluetooth (Visão geral)* ⇨ 130 ou *Bluetooth (Como fazer o pareamento e usar o telefone)* ⇨ 131 para obter mais informações sobre como configurar o dispositivo como Primeiro a se conectar ou Telefone secundário.

### **Alternância entre os modos Telefone e Handsfree (Viva-voz)**

Para alternar entre modo aparelho ou viva-voz:

- Enquanto a chamada ativa estiver em viva-voz, toque na opção Aparelho da tela para alternar para o modo aparelho.

O ícone Mudo não está disponível nem funcional enquanto o modo aparelho estiver ativo.

- Enquanto a chamada ativa estiver em Telefone, toque na opção Aparelho para alternar para o modo Viva-voz.

### **Como fazer uma chamada usando Contatos e Chamadas recentes**

É possível fazer chamadas pelo sistema Bluetooth usando informações de contato do celular pessoal para todos os telefones celulares compatíveis com o recurso Agenda. Familiarize-se com as configurações e a operação

do telefone celular. Verifique se o celular é compatível com esse recurso.

O menu Contatos acessa a agenda armazenada no celular.

O menu Recents (Recentes) acessa a lista de chamadas recentes do seu celular.

Para fazer uma chamada usando o menu Contatos:

1. Toque no ícone Telefone na Página inicial.
2. Toque em Contatos.
3. A lista Contatos pode ser acessada usando o primeiro caractere. Toque em A-Z na tela do sistema de conforto e conveniência para rolar pela lista de nomes.

Toque no nome a chamar.

4. Toque no contato desejado a chamar.

Para fazer uma chamada usando o menu Recents (Recentes):

1. Toque em Telefone na Página inicial.

2. Toque em Recents (Recentes).

3. Toque no nome ou número para o qual ligar.

### **Como fazer uma chamada usando o teclado**

Para fazer uma chamada discando os números:

1. Toque no ícone Telefone na Página inicial.
2. Toque em Keypad (Teclado) e insira um número de telefone celular.
3. Toque em  na tela do sistema de conforto e conveniência para começar a chamar um número.

### **Busca de contatos usando o teclado**

Para buscar contatos usando o teclado:

1. Toque no ícone Telefone na Página inicial.

## 136 Sistema de conforto e conveniência

2. Toque em Keypad (Teclado) e insira números de telefone celular ou nomes parciais usando os dígitos no teclado para pesquisar.

Os resultados aparecerão no lado direito da tela. Toque em um para fazer uma chamada.

### Aceitando ou recusando uma chamada

Quando uma chamada é recebida, o sistema de Conforto e conveniência é silenciado e um bip de toque é ouvido no veículo.

#### Como atender uma chamada

Há duas maneiras de aceitar uma chamada:

- Pressione  nos controles do volante de direção.
- Toque em Answer (Atender) no visor de Conforto e conveniência.

#### Para recusar uma chamada

Há duas maneiras de recusar uma chamada:

- Pressione  nos controles do volante.
- Toque em Refuse (Recusar) no visor de Conforto e conveniência.

#### Chamada em espera

A chamada em espera deve ser suportada no telefone celular Bluetooth e ativada por uma prestadora de serviço celular para que funcione.

#### Como atender uma chamada

- Pressione  nos controles do volante de direção.
- Toque em Alternar no visor do sistema de conforto e conveniência.

#### Para recusar uma chamada

- Pressione  nos controles do volante.

- Toque em Ignorar no visor do sistema de conforto e conveniência.

#### Para alternar entre chamadas (somente chamadas em espera)

Para alternar entre chamadas, toque em Telefone na Página inicial para exibir o Modo de exibição de chamadas. Enquanto estiver no Modo de exibição de chamadas, toque nas informações da chamada relativas à chamada em espera, para trocar de chamada.

#### Chamada com três participantes



A chamada com três participantes deve ser suportada no telefone celular Bluetooth e ativada por uma prestadora de serviço celular para que funcione.

Para iniciar uma chamada com três participantes durante a chamada atual:

1. No Modo de exibição de chamadas, toque em Add Call (Adicionar chamada) para adicionar outra chamada.

2. Inicia a segunda chamada selecionando em Recents (Recentes), Contatos ou Keypad (Teclado).
3. Quando a segunda chamada estiver ativa, toque no ícone Conferência para inserir três participantes em conferência na chamada.

### **Como encerrar uma chamada**

- Pressione  nos controles do volante.
- Toque em  no visor do sistema de conforto e conveniência, próximo de uma chamada para encerrar apenas essa chamada.

### **Tons Dual Tone Multi-Frequency (DTMF)**

O sistema Bluetooth do veículo pode enviar números durante uma chamada. Isso é usado ao ligar para um sistema de telefone acionado por menu. Use o teclado para inserir um número.

### **Apple CarPlay e Android Auto**

Se equipado, o recurso Android Auto e / ou o Apple CarPlay pode estar disponível por meio de um smartphone compatível. Se disponível, os ícones Android Auto e Apple CarPlay aparecerão na Página inicial do visor do sistema de conforto e conveniência.

As funções do Android Auto e do Apple CarPlay podem operar de forma similar ou não, dependendo da implementação feita pela Google e pela Apple, respectivamente.

Para usar o Android Auto e / ou o Apple CarPlay:

1. Baixe o aplicativo Android Auto para o smartphone na loja Google Play. Não há aplicativo exigido para o Apple CarPlay.
2. Conecte seu telefone Android ou iPhone Apple usando o cabo USB de smartphone compatível em uma porta de dados USB. Para obter o melhor desempenho, use

o cabo USB fornecido de fábrica. Cabos de reposição ou de terceiros podem não funcionar.

3. Quando o telefone é conectado pela primeira vez para ativar o Apple CarPlay ou o Android Auto, é exibida a mensagem "Acordo de privacidade para reprodução de dispositivo".
  - Toque em Continuar para iniciar ou Apple CarPlay ou o Android Auto.
  - Toque em Desativar para remover o recurso Apple CarPlay e Android Auto do menu Configurações do veículo. Outras funções ainda poderão funcionar.

Os ícones Android Auto e Apple CarPlay na Página inicial acenderão dependendo do smartphone. O Android Auto e / ou o Apple CarPlay pode ser iniciado automaticamente quando o USB for conectado. Se isso não ocorrer,

## 138 Sistema de conforto e conveniência



toque no ícone Android Auto e / ou Apple CarPlay na Página inicial para ser iniciado.

Pressione  no console central para voltar à Página inicial.

Para obter mais informações sobre como configurar o Android Auto e o Apple CarPlay no veículo, consulte sua concessionária e obtenha detalhes.

O Android Auto é fornecido pela Google e está sujeito aos termos e à política de privacidade da Google. O Apple CarPlay é fornecido pela Apple e está sujeito aos termos e à política de privacidade da Apple. Serão aplicadas tarifas de planos de dados. Para obter suporte para o Android Auto, consulte <https://support.google.com/androidauto>. Para obter suporte para o Apple CarPlay, consulte <https://www.apple.com/ios/carplay/>. A Apple e a Google podem alterar ou suspender a disponibilidade a qualquer momento. Android Auto, Android, Google, Google Play

e outras marcas são marcas comerciais da Google Inc.; Apple CarPlay é marca comercial da Apple Inc.

Pressione  no console central para sair do Android Auto ou do Apple CarPlay. Para entrar novamente no Android Auto ou no Apple CarPlay, mantenha  pressionado no console central.

O Apple CarPlay e o Android Auto podem ser desativados do sistema de conforto e conveniência. Para fazer isso, toque em Iniciar, Configurações, e então na aba Aplicativos na parte superior do visor. Use o botão Ligar / Desligar para desligar o Apple CarPlay ou o Android Auto.



## Configurações

### Ajustes

O menu de configurações pode ser organizado em três categorias.

Selecione a categoria desejada tocando em Sistema, Aplicativos ou Veículo.

Para acessar os menus:

1. Toque no ícone Configurações na Página inicial do visor do sistema de conforto e conveniência.
2. Toque na categoria desejada para exibir uma lista das opções disponíveis.
3. Toque para selecionar a configuração do recurso desejada.
4. Torque em  ou  para ativar ou desativar um recurso.
5. Toque em  para ir para o nível superior do menu CONFIGURAÇÕES.

## Sistema de conforto e conveniência 139

### Sistema

O menu pode conter o seguinte:

#### Hora / Data

Use os recursos a seguir para configurar o relógio:

- Automatic Time and Date (Data e hora automáticas): Toque em Ativar para que a hora e a data sejam ajustadas automaticamente. Quando este recurso está desligado, a data e a hora podem ser ajustadas manualmente.

Definir hora: Toque para ajustar manualmente a hora usando os controles na tela do sistema de conforto e conveniência.

- Definir data: Toque para ajustar manualmente a data usando os controles na tela do sistema de conforto e conveniência.
- Use 24-hour Format (Usar formato 24 horas): Toque para especificar o formato do relógio exibido.

Toque em Desligar ou Ligar.

### Idioma

Isto ajustará o idioma da tela usado na tela do sistema de conforto e conveniência.

Toque em Idioma e selecione o idioma apropriado.

### Telefones

Toque para conectar a um telefone ou dispositivo móvel fonte diferente, desconectar um telefone celular ou dispositivo de mídia ou excluir um telefone celular ou dispositivo de mídia.

### Visor

Toque e o seguinte poderá ser exibido:

- Toque e será exibido Desativar visor.

Toque para desativar o visor. Toque em qualquer lugar na área do visor do sistema de conforto e conveniência ou em qualquer controle no console central novamente para ativar o visor.

- Calibre a sensibilidade do toque na tela.

Siga as instruções para calibrar.

### Alertas de som

Toque e o seguinte poderá ser exibido:

- Volume inicial máx.: Este recurso ajusta o volume máximo do sistema de conforto e conveniência quando o veículo é ligado. Para definir o volume inicial máximo, toque nos controles da tela do sistema de conforto e conveniência para aumentar ou diminuir.
- Feedback de toque sonoro: Esta configuração determina se um som é reproduzido ao tocar na tela do sistema de conforto e conveniência ou nos controles do rádio. Esse recurso pode ser desligado ou ligado.

## 140 Sistema de conforto e conveniência

### Favoritos

Toque e o seguinte poderá ser exibido:

- Gerenciar favoritos: Toque para exibir uma lista de favoritos de Áudio e Dispositivos móveis.

Os favoritos podem ser movidos, renomeados ou excluídos.

Para mover, mantenha o favorito pressionado e então arraste-o para cima ou para baixo para reorganizar a posição.

- Set Number of Audio Favorites (Definir número de favoritos de áudio): Toque para selecionar quantas páginas de favoritos podem ser visualizadas no aplicativo de áudio. A configuração automática ajustará automaticamente este número baseado no número de favoritos que você salvou. Toque em Auto (Automático), 5, 10, 15, 20, 25, 30, 35 ou 40.

### Atualizações

Toque para exibir as atualizações disponíveis.

### Preferências

Faça download de novas atualizações em segundo plano. Toque em Desligar ou Ligar.

### Sobre

Toque para visualizar as informações do software do sistema de conforto e conveniência.

### Restaurar as configurações de fábrica

Toque e o seguinte poderá ser exibido:

- Restaurar configurações do veículo: Reinicia todas as configurações do veículo para o usuário atual. Toque em Redefinir ou Cancelar
- Erase Settings and Personal Data (Apagar configurações e dados pessoais): Apaga configurações de dados de aplicativos, perfis de usuário e dados pessoais incluindo dados de dispositivos móveis. Toque em Apagar ou Cancelar.

### Aplicativos

O menu pode conter o seguinte:

#### Android Auto

Este recurso permite que você interaja diretamente com o seu dispositivo móvel na tela do sistema de conforto e conveniência. Consulte *Apple CarPlay e Android Auto* ⇨ 137.

Toque nos controles da tela do sistema de conforto e conveniência para desativar ou ativar.

#### Apple CarPlay

Este recurso permite que você interaja diretamente com o seu dispositivo móvel na tela do sistema de conforto e conveniência. Consulte *Apple CarPlay e Android Auto* ⇨ 137.

Toque nos controles da tela do sistema de conforto e conveniência para desativar ou ativar.

#### Áudio

Dependendo da fonte de áudio atual, diferentes opções estarão disponíveis.

## Sistema de conforto e conveniência 141

Toque e o seguinte poderá ser exibido:

- **Sound settings (Configurações de som):** Toque para ajustar o Equalizador, o Fade / Balanço ou o Modo de som. Consulte "Menu Som do sistema de conforto e conveniência" em *Rádio AM-FM* ⇨ 123.
- **Volume automático:** Esse recurso ajusta o volume com base na velocidade do veículo.  
  
Toque em Desligado, Baixo, Médio-Baixo, Médio, Médio-Alto ou Alto.
- **Gerenciar favoritos:** Toque para exibir uma lista de favoritos de Áudio e Dispositivos móveis.  
  
Os favoritos podem ser movidos, renomeados ou excluídos.  
  
Para mover, mantenha o favorito pressionado e então arraste-o para cima ou para baixo para rearranjar a posição.
- **Set Number of Audio Favorites (Definir número de favoritos de áudio):** Toque para selecionar

quantas páginas de favoritos podem ser visualizadas no aplicativo de áudio.  
A configuração automática ajustará automaticamente este número baseado no número de favoritos que você salvou. Toque em Auto (Automático), 5, 10, 15, 20, 25, 30, 35 ou 40.

- **RDS:** Isto permite que o sistema de dados do rádio (RDS) seja ligado ou desligado.  
  
Toque nos controles da tela do sistema de conforto e conveniência para desativar ou ativar.
- **Album Art (Arte do álbum):** Ativa ou desativa o recurso de arte do álbum
- **Manage Devices (Gerenciar dispositivos):** Selecione para conectar a uma fonte de telefone diferente, desconectar um telefone ou excluir um telefone.

- **Reset Music Index (Redefinir índice de músicas):** Isto permite que o índice de músicas seja reiniciado se tiver dificuldade de acessar todo o conteúdo de mídia no seu dispositivo.  
  
Toque em Sim ou Não.

### Clima

Se equipado, toque no ícone Clima para exibir a página principal do Clima.

### Telefone

Toque e o seguinte poderá ser exibido:

- **My Number (Meu número):** Exibe o número de celular do dispositivo Bluetooth conectado.
- **Active Call View (Exibição de chamada ativa):** Exibe a tela da chamada ativa ao atender uma chamada.  
  
Toque nos controles da tela do sistema de conforto e conveniência para desativar ou ativar.



## 142 Sistema de conforto e conveniência

- Sort Contacts (Ordenar contatos): Toque para ordenar por nome ou sobrenome.
- Re-sync phone Contacts (Ressincronizar contatos do telefone):  
  
Isto permite que os contatos do dispositivo sejam ressincronizados se tiver dificuldade de acessar todos os contatos no celular.

### Veículo

Este menu permite o ajuste de diferentes recursos do veículo. Consulte "Personalização do veículo" no manual do proprietário.

### Sistema OnStar

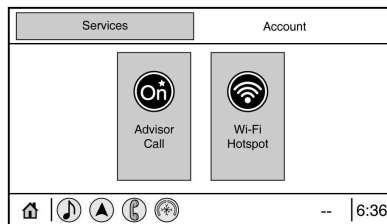

Toque em OnStar na Página inicial para acessar o menu OnStar.

### Marcas registradas e Contratos de licença

#### Acordos de licença e marcas registradas

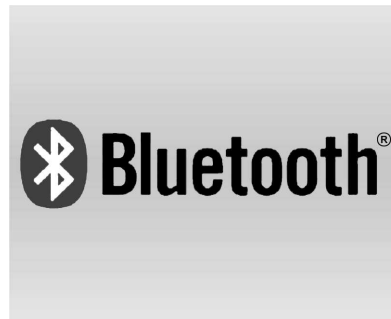

A marca e os logotipos Bluetooth são de propriedade da Bluetooth® SIG, Inc. e quaisquer usos de tais marcas pela General Motors é sob licença. Outras marcas registradas e nomes comerciais são de propriedade de seus respectivos donos.



DivX Certified® para reproduzir vídeo DivX® video, incluindo conteúdo premium.

Coberto por uma ou mais das seguintes patentes americanas: 7,295,673; 7,460,668; 7,515,710; 7,519,274.

DivX®, DivX Certified® e logotipos associados são marcas registradas da Rovi Corporation e suas subsidiárias e são usados sob licença.



"Made for iPod" e "Made for iPhone" significa que um acessório eletrônico foi projetado para ser conectado especificamente a iPod ou iPhone respectivamente, e foi certificado pelo fabricante para atender aos padrões de desempenho da Apple. A Apple não se responsabiliza pelo funcionamento deste dispositivo ou por sua conformidade com as normas de segurança e normativas. Note que o uso deste acessório com iPod ou iPhone pode afetar o desempenho sem fio.

iPod e iPhone são marcas registradas da Apple Computer, Inc., registradas nos E.U.A. e outros países.

## Acordos de licença e marcas registradas

### Etiqueta Anatel



Este equipamento não tem o objetivo de proteger contra interferências danosas e não pode causar interferências em sistemas devidamente autorizados.

## 144 Sistema de ventilação e de ar condicionado

### Sistema de ventilação e de ar condicionado

#### Sistemas de climatização

Sistema de ar condicionado (Se equipado) .....	144
Sistema de controle de climatização eletrônico (Se equipado) .....	148

#### Difusores de ar

Difusores de ar ajustáveis .....	153
Respiros de ar fixos .....	154

#### Manutenção

Entrada de ar .....	154
Funcionamento normal do ar condicionado .....	154
Serviço .....	154

### Sistemas de climatização





#### Sistema de ar condicionado (Se equipado)

##### Perigo

Não durma no veículo com o ar-condicionado ou o sistema de aquecimento ligado. Isso poderá causar ferimentos graves ou morte devido à queda do conteúdo de oxigênio e / ou da temperatura do corpo.



Controlador e botões para as seguintes funções:

- Temperatura TEMP
- Modos de distribuição de ar 
- Velocidade do ventilador 
- Resfriamento A / C
- Recirculação de ar 
- Desembaçamento e degelo 

Para o desembaçador do vidro traseiro. Consulte *Desembaçador do vidro traseiro* ⇨ 31.

## Sistema de ventilação e de ar condicionado 145

### Temperatura TEMP

Gire o botão para ajustar a temperatura (TEMP).

Vermelho: quente

Azul: frio

O aquecimento não estará totalmente efetivo até que o motor atinja a temperatura normal de operação.

### Modos de distribuição de ar

Pressione o botão adequado para o ajuste desejado. A ativação é indicada pela LED no botão.

: Para o para-brisa, os vidros das portas dianteiras e a zona dos pés com um pequeno volume de ar sendo direcionado aos difusores de ar.

: Para a área da cabeça via difusores de ar ajustáveis

: Para o compartimento dos pés

: Para compartimento dos pés e área superior

### Desembaçamento e degelo dos vidros



O ar é direcionado para o para-brisa e para os difusores de ar laterais. Para melhores resultados, limpe toda a neve e gelo do para-brisa antes de desembaçar.



- Pressione o botão . O ventilador é ativado, a distribuição de ar é direcionada para o para-brisa e para os difusores de ar laterais.

- Pressione o botão A / C para ligar o desumidificador (secador) de ar. Para desligar o resfriamento, aperte o botão A / C novamente, mas isso não é recomendado até o término do desembaçamento.
- Ajuste o controle do ventilador para um nível alto.
- Ajuste o controle de temperatura para o nível mais quente.
- Ligue o desembaçador do vidro traseiro .
- Abra os difusores de ar laterais como necessário e direcione-os para os vidros das portas.

### Nota

Se o botão  for pressionado enquanto o motor estiver em funcionamento, uma AUTO STOP será inibida até que o botão  seja pressionado novamente.

Se o botão  for pressionado enquanto o motor estiver em AUTO STOP, o motor reiniciará automaticamente.

## 146 Sistema de ventilação e de ar condicionado

Consulte *Sistema Stop/Start (desligamento e partida do motor automático em paradas do veículo)* ⇨ 175.

### Velocidade do ventilador

Para ajustar o fluxo de ar, coloque o botão do ventilador  na velocidade desejada.

A posição do LED no anel externo do botão giratório esquerdo indica a velocidade atual do ventilador.

### Resfriamento A/C

Mesmo que o ar condicionado esteja ligado, o veículo produzirá ar quente se o botão da temperatura estiver na área vermelha.



Pressione o botão A/C para ligar o resfriamento. A ativação é indicada pelo LED no botão. O resfriamento só é funcional quando o motor estiver funcionando e o ventilador do Sistema de ventilação e ar condicionado estiver ligado.

Pressione o botão A/C novamente para desligar o resfriamento.

O sistema de condicionamento de ar resfria e desumidifica (seca) assim que a temperatura exterior estiver levemente acima do ponto de congelamento. Portanto, pode haver formação de condensação e gotejamento embaixo do veículo.

Se não for necessário resfriamento nem secagem, desligue o sistema de resfriamento para economizar combustível. O resfriamento ativado pode impedir uma AUTO STOP.

### Cuidado

Use somente o refrigerante correto.

### Perigo

É recomendada a manutenção dos sistemas de controle e climatização por uma Rede de concessionárias Chevrolet ou Oficina autorizada. Métodos de reparo incorretos poderão causar ferimentos.

### Modo de recirculação de ar

Use o sistema de recirculação sempre que precisar resfriar o ar mais rapidamente e para obter resfriamento máximo. Use também sempre que conduzir em pistas

## Sistema de ventilação e de ar condicionado 147

empoeiradas para evitar a entrada de partículas no compartimento de passageiros.





Pressione o botão  para ativar o modo de recirculação de ar. A ativação é indicada pelo LED no botão.

Pressione o botão  novamente para desativar o modo de recirculação.

### Perigo

Dirigir com o modo de recirculação por um período prolongado pode provocar sono. Periodicamente, mude para o modo de ar externo para renovar o ar.



O movimento de ar fresco é reduzido no modo de recirculação. Em operação sem resfriamento, a umidade do ar aumenta, o que poderá causar embaçamento dos vidros. A qualidade do ar do compartimento de passageiros deteriora, o que poderá causar tonturas nos ocupantes dos veículos.

Em condições de ar ambiente muito quente e úmido, o para-brisa pode embaçar pelo lado de fora quando ar frio for direcionado para ele. Se o para-brisa embaçar pelo lado de fora, ative o limpador de para-brisa e desative  e .

### Resfriamento máximo



Abra ligeiramente os vidros para permitir que o ar quente se disperse rapidamente.

- Pressione o botão A / C para ligar o resfriamento.
- Ligue o sistema de circulação de ar pressionando o botão .
- Pressione o botão de distribuição de ar .
- Ajuste o controle de temperatura para o nível mais frio.

## 148 Sistema de ventilação e de ar condicionado

- Ajuste a velocidade do ventilador para máximo.
- Abra todos os difusores.

### Sistema de controle de climatização eletrônico (Se equipado)



#### Perigo



Não durma no veículo com o ar-condicionado ou o sistema de aquecimento ligado. Isso poderá causar ferimentos graves ou morte devido à queda do conteúdo de oxigênio e / ou da temperatura do corpo.

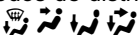

No modo automático de temperatura, a velocidade do ventilador e a distribuição de ar são regulados automaticamente.

Controlador e botões para as seguintes funções:

- Modo automático AUTO
- Temperatura
- Desembaçamento e degelo 
- Velocidade do ventilador 
- Modos de distribuição de ar 
- Resfriamento A / C

- Recirculação de ar 
- Ligar / desligar o sistema 

Para o desembaçador do vidro traseiro. Consulte *Desembaçador do vidro traseiro* ⇨ 31.

#### Indicação



A temperatura pré-selecionado é indicada no botão giratório direito.

Cada alteração das configurações é mostrada no Visor de informações por alguns segundos.

## Sistema de ventilação e de ar condicionado 149

O sistema de controle eletrônico da climatização só estará totalmente operacional quando o motor estiver funcionando.

### Modo automático AUTO



Configuração básica para conforto máximo:

- Pressione o botão AUTO e a distribuição de ar e a velocidade do ventilador serão reguladas automaticamente.

A ativação é indicada pelo LED no botão.

- Pressione A/C para ligar o resfriamento e desembaçamento. A ativação é indicada pelo LED no botão giratório direito.
- Ajuste a temperatura girando o botão direito. O ajuste sugerido para conforto é 22 °C.
- Abra todos os difusores de ar para permitir a distribuição de ar otimizada no modo automático.

O ajuste de velocidade do ventilador no modo automático pode ser alterado no menu Configurações.

Consulte *Personalização do veículo* ⇨ 104.

### Pré-seleção de temperatura

Ajuste a temperatura para o valor desejado.



Se a temperatura mínima Lo estiver ajustada, o sistema de controle de climatização funciona para o resfriamento máximo, se o resfriamento A/C estiver ligado.

Se a temperatura máxima Hi estiver definida, o sistema de ventilação e ar condicionado funcionará no aquecimento máximo.

### Nota

Se o A/C estiver ligado, reduzir a temperatura ajustada para a cabine pode fazer o motor reiniciar de uma AUTO STOP ou inibir uma AUTO STOP.



## 150 Sistema de ventilação e de ar condicionado

### Configurações manuais

As configurações do sistema de ventilação e ar condicionado podem ser alteradas ativando os botões e os botões giratórios da seguinte maneira:

Alterar uma configuração desativará o modo automático.

### Velocidade do ventilador



Ajuste a velocidade do ventilador desejada usando o botão giratório esquerdo. A velocidade do ventilador é indicada pelo número de segmentos acesos no botão giratório esquerdo.

Para voltar para o modo automático: Pressione o botão AUTO.

### Modos de distribuição de ar



Pressione o botão adequado para o ajuste desejado. A ativação é indicada pelo LED no botão.

 : Para para-brisa, vidros das portas dianteiras e compartimento dos pés.

 : Para a área da cabeça via difusores de ar ajustáveis

 : Para o compartimento dos pés

 : Para compartimento dos pés e área superior

Volte para o modo de distribuição de ar automático: pressione o botão AUTO.



### Desembaçamento e degelo dos vidros

O ar é direcionado para o para-brisa e para os difusores de ar laterais. Para melhores resultados, limpe toda a neve e gelo do para-brisa antes de desembaçar.





- Pressione o botão . A ativação é indicada pelo LED no botão.

## Sistema de ventilação e de ar condicionado 151

- Pressione A / C para ligar o desumidificador (secador) de ar. A ativação é indicada pelo LED no botão giratório direito.
- A temperatura a distribuição de ar são ajustadas automaticamente e o ventilador é ativado.
- Ajuste o controle do ventilador para um nível alto.
- Ligue o desembaçador do vidro traseiro .
- Para voltar ao modo anterior: pressione o botão , para retornar para o modo automático: pressione o botão AUTO.

O ajuste do aquecimento automático do vidro traseiro pode ser alterado no menu Configurações no Visor de informações. Consulte Personalização do veículo.

### Nota

Se o botão  for pressionado enquanto o motor estiver em funcionamento, uma AUTO STOP será inibida até que o botão  seja pressionado novamente.

Se o botão  for pressionado enquanto o motor estiver em AUTO STOP, o motor reiniciará automaticamente.

Consulte *Sistema Stop / Start (desligamento e partida do motor automático em paradas do veículo)*  
⇒ 175.

### Resfriamento



Pressione A / C para ligar o resfriamento. A ativação é indicada pelo LED no botão giratório direito. O resfriamento só é funcional quando o motor estiver funcionando e o ventilador do Sistema de ventilação e ar condicionado estiver ligado.

Pressione A / C novamente para desligar o resfriamento.

O sistema de condicionamento de ar resfria e desumidifica (seca) quando a temperatura exterior está acima de um nível específico.

## 152 Sistema de ventilação e de ar condicionado

Portanto, pode haver formação de condensação e gotejamento embaixo do veículo.

Se não for necessário resfriamento nem secagem, desligue o sistema de resfriamento para economizar combustível. Quando o sistema de arrefecimento for desligado, não é preciso dar a partida novamente no motor pelo sistema de ventilação e ar condicionado durante uma AUTO STOP. Exceção: o sistema de degelo está ativado e a temperatura externa acima de 0° C exige uma reinicialização.

O Visor de informações indicará A/C LIGADO quando o resfriamento for ativado ou A/C DESLIGADO quando o resfriamento for desativado.

### Cuidado



Use somente o refrigerante correto.

### Perigo

É recomendada a manutenção dos sistemas de controle e climatização por uma Rede de concessionárias Chevrolet ou Oficina autorizada. Métodos de reparo incorretos poderão causar ferimentos.

### Ligar / desligar o sistema

Resfriamento, ventilador e modo automático podem ser alternados pressionando . Quando o sistema está desativado, o LED do botão giratório esquerdo está desligado.

Ativação pressionando , A/C,  ou AUTO. A ativação é indicada pelo LED no botão giratório esquerdo.

### Modo de recirculação de ar

Pressione o botão  para ativar o modo de recirculação de ar. A ativação é indicada pelo LED no botão.

Pressione o botão  novamente para desativar o modo de recirculação.

### Perigo

Dirigir com o modo de recirculação por um período prolongado pode provocar sono. Periodicamente, mude para o modo de ar externo para renovar o ar.

O movimento de ar fresco é reduzido no modo de recirculação. Em operação sem resfriamento, a umidade do ar aumenta, o que poderá causar embaçamento dos vidros. A qualidade do ar do compartimento de passageiros deteriora, o que poderá causar tonturas nos ocupantes dos veículos.

Em condições de ar ambiente muito quente e úmido, o para-brisa pode embaçar pelo lado de fora quando ar frio for direcionado para ele. Se o para-brisa embaçar pelo lado de fora, ative o limpador de para-brisa e desative .

### Configurações básicas

Algumas configurações podem ser alteradas no menu "Configurações" no visor de informações. Consulte *Personalização do veículo* ⇨ 104.

## Difusores de ar

### Difusores de ar ajustáveis

Pelo menos um difusor de ar deve estar aberto quando o resfriamento estiver ligado.



Para abrir os difusores de ar centrais, gire a rodinha do ajuste para a direita. Para abrir os difusores de ar laterais, gire a rodinha de ajuste para cima. Ajuste a quantidade de ar na saída do difusor girando a rodinha de ajuste.



Direcione o fluxo de ar inclinando as aletas e a roda do ajustador.

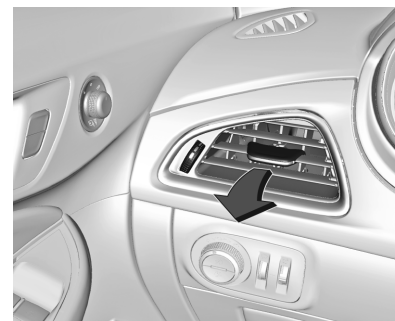

## 154 Sistema de ventilação e de ar condicionado

Para fechar os difusores de ar centrais, gire a rodinha do ajuste para a esquerda. Para fechar os difusores de ar laterais, gire a rodinha de ajuste para baixo.

### Perigo

Não prenda qualquer objeto às aletas dos difusores de ar. Risco de danos e de ferimentos em caso de acidente.

### Respiros de ar fixos

Difusores de ar adicionais estão localizados abaixo do para-brisa e dos vidros das janelas, e nos compartimentos dos pés.

## Manutenção

### Entrada de ar



A entrada de ar em frente ao para-brisa no compartimento do motor deve estar desobstruída para permitir a entrada do ar. Remova folhas, sujeira ou neve.

### Funcionamento normal do ar condicionado

O resfriamento deverá ser acionado pelo menos uma vez por mês durante alguns minutos para assegurar o desempenho contínuo

e eficiente, seja qual for o clima ou estação do ano. A operação de resfriamento não é possível quando a temperatura externa estiver baixa.

### Serviço

Para desempenho de resfriamento, recomenda-se a verificação manual do sistema de controle de climatização, com início três anos após o primeiro registo do veículo, incluindo:

- Funcionamento e teste de pressão
- Funcionamento do aquecimento
- Verifique as correias da transmissão
- Verificação de vazamentos
- Limpeza do condensador e drenagem do evaporador
- Verificação de desempenho

Consulte *Manutenção programada*  
⇨ 290.

**Cuidado**

Use somente o refrigerante correto.

 **Perigo**

O sistema de ventilação e ar condicionado deve ser reparado exclusivamente por pessoas qualificadas. Métodos de reparo incorretos poderão causar ferimentos.

## 156 Condução e operação

### Condução e operação

#### Informações sobre condução do veículo

Ambiente de direção .....	157
Direção para melhor economia de combustível .....	158
Direção defensiva .....	158
Controle de um veículo .....	158
Freios .....	159
Direção .....	161
Retorno para a pista .....	162
Direção off-road .....	162
Direção em estradas molhadas .....	164
Ladeiras e estradas montanhosas .....	166
Se o veículo atolar .....	167

#### Sistema de ignição e operação

Amaciamento do novo veículo .....	168
Posições de ignição .....	169
Ignição do motor .....	172
Sistema Stop / Start .....	175
Interruptor de sobrecarga .....	175

Sistema Stop / Start (desligamento e partida do motor automático em paradas do veículo) .....	175
Estacionamento / parada .....	177
Estacionando sobre objetos que podem queimar .....	178

#### Sistema de escapamento

Sistema de escapamento .....	178
Conversor catalítico .....	178

#### Transmissão automática

Transmissão automática .....	179
Visor da transmissão .....	181
Alavanca seletora .....	182
Modo manual .....	183
Programas eletrônicos de direção .....	184
Falha .....	184
Interrupção da fonte de energia .....	184

#### Freios

Freios .....	185
Sistema Antitravamento do Freio (ABS) .....	186
Freio de estacionamento .....	187
Assistência de frenagem .....	188
Sistema auxiliar de partida em acive .....	188

#### Sistemas de controle de tração

Sistema de controle de tração (TCS) (Se equipado) .....	188
Controle eletrônico de estabilidade (ESC) (Se equipado) .....	189

#### Sistemas de auxílio ao motorista

Sistemas de auxílio ao motorista .....	191
Câmera de ré (RVC) (Se equipado) .....	191
Sistema auxiliar de estacionamento (Se equipado) .....	194
Controle de velocidade de cruzeiro (Se equipado) .....	202
Limitador de velocidade (Se equipado) .....	203
Sistema de alerta de colisão dianteira (FCA) (Se equipado) .....	204
Como seguir o sistema de indicação de distância (Se equipado) .....	207
Frenagem automática dianteira (FAB) (Se equipado) .....	207

Sistema de Frenagem de pedestre na dianteira (FPB) (Se equipado) ..... 209  
Alerta de ponto cego lateral (SBSA) (Se equipado) ..... 211  
Assistente de permanência na faixa (LKA) (Se equipado) ... 213

**Combustível**

Combustível recomendado ... 215

**Informações sobre condução do veículo**

**Ambiente de direção**

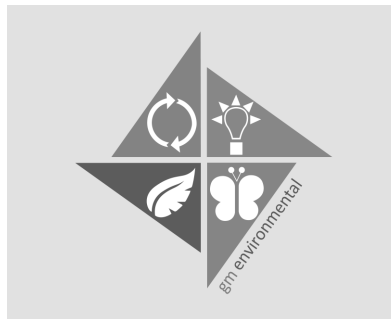

A General Motors se preocupa constantemente com a proteção ambiental e utiliza, o máximo possível, materiais recicláveis e favoráveis ao meio ambiente no projeto e na montagem dos produtos.

Os métodos de produção também atendem aos requisitos de proteção ambiental. O uso de materiais nocivos, como amianto e cádmio,

foi descontinuado. O sistema de ar condicionado utiliza um gás refrigerante sem clorofluorcarbonos.

Esta preocupação e responsabilidade com o meio ambiente é expressa na Política Ambiental da General Motors Brasil, que formaliza o comprometimento da empresa em relação ao meio ambiente e à sociedade, direcionando suas operações para a preservação do meio ambiente, responsabilidade social e sustentabilidade econômica dos negócios.

**ISO14001 Política ambiental da General Motors**

"A General Motors está comprometida com a preservação do meio ambiente e dos recursos naturais através do estabelecimento de objetivos e metas que propiciem a melhoria contínua de seu desempenho ambiental, a redução do desperdício, o cumprimento de leis e regulamentos, a prevenção da poluição e a boa comunicação com a comunidade."



## 158 Condução e operação

Lembrando que este veículo é composto por vários materiais e componentes que ao final do seu ciclo de vida precisam ser manuseados, embalados e descartados adequadamente. Consultar abaixo os cuidados no descarte de materiais sem utilidade.

### **Conselhos Práticos de Meio Ambiente para a Manutenção do seu Chevrolet:**

Para a troca dos produtos seguintes, como pneus, baterias, filtros, peças eletrônicas, óleo do motor, óleo lubrificante, fluido de freios, fluido do radiador e suas vedações, recomenda-se que o proprietário execute a revisão ou manutenção em um estabelecimento apropriado, de preferência em uma Concessionária Chevrolet.

### **Redução de emissões:**

Mantenha atualizados os dispositivos que reduzem as emissões atmosféricas do seu veículo seguindo o Plano de Manutenção corretamente.

### **Nota**

O descarte de materiais não reutilizáveis não pode ser feito em lixo comum, no solo, em água ou em rede de águas pluviais. Faça sua parte e preserve o ambiente!

### **Direção para melhor economia de combustível**

Informações importantes sobre consumo de combustível:

- Evite acelerar muito o veículo. Alterações abruptas de velocidade aumentarão o consumo.
- Pressão baixa nos pneus diminuirá o desempenho, aumentará o consumo de combustível e resultará no desgaste prematuro do pneu.
- Um combustível de baixa qualidade danificará o motor e aumentará o consumo.

### **Direção defensiva**

Recomendamos dirigir sempre com atitude defensiva.

Comece afivelando o cinto de segurança.

Uma atitude defensiva ao dirigir resulta em estar pronto para uma situação imprevista de qualquer tipo. Assuma que os outros motoristas ou pedestres estarão distraídos ou cometerão erros.

Tente prever qual será o comportamento dos outros motoristas e leve em consideração qualquer engano possível.

Os acidentes mais comuns envolvem a parte traseira do veículo. Manter uma distância segura é mais uma medida para evitar colisões.

Para áreas rurais ou urbanas, o melhor método é dirigir defensivamente. Uma reação imprevista do veículo da frente pode resultar em uma frenagem ou em um desvio abrupto.

### **Controle de um veículo**

Nunca conduza sem que o motor esteja ligado e a alavanca de câmbio na posição N para veículos

com transmissão automática, e em posição neutra para veículos com transmissão manual (exceto durante parada automática)

Muitos sistemas deixam de funcionar nesta condição (por exemplo, o servofreio, a direção assistida). Dirigir dessa maneira é perigoso. Todos os sistemas funcionam durante uma parada automática.

Consulte *Sistema Stop / Start (desligamento e partida do motor automático em paradas do veículo)* ⇨ 175.

### Reforço de carga em marcha lenta

Se for necessário o carregamento da bateria em função de seu estado, a saída de potência do gerador terá que ser aumentada. Isso será obtido por um reforço de carga em marcha lenta que pode ser audível.

Uma mensagem é exibida no Centro de informação do motorista:

### Pedais

Para garantir que o curso do pedal não sofra restrições, não deve haver tapetes no local.

É recomendável usar somente tapetes originais desenvolvidos pela Chevrolet para este veículo, que se encaixem corretamente e sejam fixados pelos retentores no lado do motorista. Outros tapetes não devem estar no lugar e podem causar um acidente.

### Freios



Perigo

- Acione o pedal do freio suave e progressivamente. Evite acionamentos bruscos, o que poderá causar derrapagens perigosas e desgaste excessivo dos pneus.

(Continuação)

### Perigo (Continuação)

Consulte *Luz de advertência do Sistema Antitravamento do Freio (ABS)* ⇨ 91.

- Preste atenção nas lâmpadas indicadoras de falhas dos sistemas de freio.
- Não dirija com o motor desligado, o servofreio não funcionará, exigindo mais pressão do pé para acionar os freios.
- Se o motor parar de funcionar com o veículo em movimento, freie normalmente, pressionando e segurando o pedal do freio sem bombeá-lo, caso contrário, o vácuo na unidade do servofreio se esgotará e a assistência do freio será perdida no acionamento.

(Continuação)

## 160 Condução e operação

### Perigo (Continuação)

Consequentemente, o pedal do freio deverá ser totalmente pressionando, com pressão maior, e a distância de frenagem necessária será maior.

- Se o pedal do freio não retornar à altura inicial ou se o seu curso aumentar, isso indicará que há uma falha no sistema de freio. Consulte uma Concessionária Chevrolet imediatamente.
- O nível do fluido de freios no reservatório deve ser verificado regularmente.
- Verifique as lâmpadas do freio com frequência.

### Uso dos freios

O ato de frear tem um tempo de percepção e um tempo de reação. Primeiro, você tem de decidir pisar no pedal do freio. Esse é o tempo

de percepção. Depois, é preciso trazer o pé até ele. Esse é o tempo de reação. O tempo médio de reação é de aproximadamente 3/4 de segundo, porém esta é apenas uma média. Pode demorar menos com um motorista e dois, três ou até mais segundos com outro. Há influência da idade, das condições físicas, da atenção, da coordenação e da visão, bem como de álcool e de drogas. Porém, mesmo em 3/4 de um segundo, um veículo movendo-se a 100 km/h percorre 20 m. Por isto, é importante manter espaço suficiente entre seu veículo e outros. Além disso, obviamente as distâncias efetivas até parar variam bastante com a superfície da via (pavimento ou cascalho), suas condições (seca, molhada), a banda de rodagem dos pneus e dos freios. Mesmo assim, algumas pessoas sobrecarregam o sistema quando usam os freios de modo incorreto.

### Observe o seguinte

- Não obstrua o curso do pedal do freio.

- Evite freadas bruscas. Algumas pessoas dirigem aos trancos - acelerando muito e logo freando muito - ao invés de fluir com o tráfego. Isto é um erro. Os freios desgastarão muito mais rápido caso sejam feitas muitas frenagens bruscas. Existe também o risco de derrapagens perigosas.
- Para aumentar a vida útil dos freios, tente seguir o fluxo do trânsito, evite frear sem necessidade e mantenha uma distância segura do carro à sua frente. Se for preciso usar os freios para reduzir a velocidade, pise de maneira suave e contínua.
- Não dirija com o motor desligado. O servofreio não funcionará, exigindo um esforço maior para que os freios funcionem.
- Se o motor parar com o veículo em movimento, freie normalmente mas não bombeie o pedal, senão o vácuo do sistema hidráulico será esgotado

e o pedal ficará mais pesado, aumentando a distância de frenagem.

- Certas condições climáticas ou de direção podem causar rangidos no freio, mesmo quando aplicados com suavidade ou usados pela primeira vez. Isto não é um defeito.

### **Curso do pedal do freio**

Leve o veículo para uma concessionária Chevrolet sempre que notar que o pedal do freio não retorna ou seu curso aumenta. Isto pode ser sinal de defeito no sistema do freio.

### **Frenagem em emergências**

As instruções a seguir referem-se a veículos não equipados com ABS. Para veículos equipados com ABS, consulte *Sistema Antitravamento do Freio (ABS)* ⇨ 186.

Todos já enfrentaram situações de frenagens bruscas. Quando isso acontecer, pode ser que o veículo não siga a direção do volante

e poderá seguir a direção da roda antes dela travar. O veículo pode sair da pista. Freie gradativamente. Este método proporciona máxima frenagem e controle da direção. Aperte o pedal do freio com firmeza gradativa. Numa emergência, o mais provável é que você queira usar os freios com vigor mas sem travar as rodas. Solte o pedal quando sentir ou ouvir que as rodas estão patinando. Isto vai ajudar a manter o controle da direção.

### **Direção**

#### **Direção assistida elétrica**

O veículo tem direção elétrica, não tem fluido de direção assistida.

Se houver falha na assistência da direção assistida devido a um defeito no sistema, o veículo poderá fazer curvas, mas exigirá um esforço maior. Consulte uma Concessionária ou Oficina Autorizada Chevrolet se houver um defeito.

Ao girar o volante até o máximo possível e mantê-lo nessa posição por um longo período, a direção assistida poderá ser reduzida.

A direção assistida retornará ao uso normal quando o sistema arrefecer.

### **Direção de emergência**

Em determinadas situações, manobrar pode ser mais eficiente do que frear.

Por exemplo, se você estiver chegando ao alto de uma ladeira e descobrir um caminhão parado na pista; ou se um veículo aparecer de repente vindo de outro lugar ou se uma criança sair correndo de trás de veículos estacionados e parar bem na sua frente.

Você pode evitar esses problemas pisando no freio, se for possível parar a tempo. Mas às vezes não é, pois não há espaço para isso. É hora de uma ação defensiva, manobrando para contornar o problema.

## 162 Condução e operação

Primeiro acione os freios. Com o risco de colisão, é sempre aconselhável reduzir antes a velocidade. Depois, contorne o problema manobrando pela direita ou pela esquerda conforme o espaço disponível. Uma situação de emergência como a descrita acima, exigirá atenção total do motorista e uma decisão rápida.

Se você estiver segurando o volante conforme recomendado, na posição de nove e três horas, conseguirá fazer um giro rápido de 180° sem tirar as mãos dele. Mas se tiver de agir com rapidez, esterce depressa e depois volte à linha reta assim que ultrapassar o objeto.

O fato de situações de emergência serem sempre possíveis é motivo suficiente para praticar direção defensiva e usar corretamente os cintos de segurança.

### Retorno para a pista

Pode haver situações em que as rodas da direita saiam da pista e subam no acostamento. Se a

diferença de nível do acostamento para a pista for pequena, o retorno será muito fácil. Tire o pé do acelerador se não houver nada à sua frente e manobre para voltar à pista. Pode girar o volante até  $\frac{1}{4}$  de volta de modo a fazer a roda dianteira encostar na borda da estrada. Depois, corrija o volante para alinhar o veículo.

1. Margeie a pista.
2. Desacelere.
3. Gire o volante aprox.  $\frac{1}{4}$  de volta.
4. Volte à linha reta.

### Direção off-road

#### Antes de dirigir fora de estrada

É preciso observar alguns tópicos antes de dirigir fora de estrada. Por exemplo:

- Certifique-se de que foram executados todos os serviços de reparo e manutenção.
- Confira o nível de combustível.

- Verifique a calibração do pneu reserva como especificado no capítulo de especificações.
- Verifique o nível de fluidos como especificado no capítulo Cuidados com o veículo.

#### Depois de dirigir fora de estrada

Remova todo o material aderido ao fundo do veículo, no chassi ou embaixo do capô. Alguns podem ter risco de incêndio.

Essas substâncias podem prejudicar a frenagem e vitrificar as sapatas. Verifique carroceria, direção, suspensão, rodas, pneus, sistema de escapamento, tubulações de combustível e sistema de arrefecimento.

Durante o uso fora de estrada, o veículo exigirá manutenção mais frequente.

### **Familiarize-se com o método de dirigir fora de estrada**

Antes de iniciar um percurso, recomenda-se praticar em uma área próxima que seja segura. Dirigir fora de estrada exige algumas habilidades novas e diferentes, como estar alerta aos diversos tipos de sinais. Sua visão, por exemplo, deve observar o terreno o tempo todo quanto a restrições inesperadas. Preste atenção em ruídos incomuns nos pneus e no motor.

Seus braços, pés e corpo devem reagir às vibrações e movimentos do veículo. Controlar o veículo é o fator principal para uma boa viagem fora de estrada. A melhor maneira de controlar o veículo é controlando sua velocidade. Alguns pontos devem ser observados. Em alta velocidade:

- Os objetos se aproximam mais rápido e há menos tempo para notar as imperfeições do terreno.
- O tempo de reação fica menor.

- O veículo balança mais ao vencer obstáculos.
- É preciso uma distância maior para a frenagem, principalmente em estradas de terra.

#### **Perigo**

Ao dirigir fora de estrada, movimentos ou manobras súbitas podem causar a perda do controle da direção. Isto poderia causar uma colisão. Portanto, ao dirigir dentro e fora de estrada, você e seus passageiros sempre devem usar cinto de segurança.

### **Dirigir com neblina**

Um alto nível de umidade no ar e uma geada pesada aumentam a possibilidade de neblina, que pode prejudicar a visibilidade.

Ao dirigir sob neblina, o motorista deverá reduzir a velocidade e manter uma distância segura do veículo à frente. Não subestime a alteração de densidade da neblina, evitando o risco de um

acidente. A densidade da neblina pode ser melhor avaliada observando a visão embaçada das luzes dianteiras dos veículos.

### **Recomendações para dirigir na neblina**

- Acenda os faróis de neblina dianteiros ou os faróis baixos, mesmo durante o dia.
- Não acenda os faróis altos.
- Use o aquecedor do vidro traseiro. Ative por alguns instantes o limpador e o lavador do para-brisa. A umidade do lado externo dos vidros pode parecer neblina.
- Se for quase impossível ver do lado de fora e você precisa parar, porém não tem certeza se está sobre a estrada, acenda os faróis, ative o pisca-alerta e toque a buzina periodicamente ou quando perceber a aproximação de um veículo.
- Ao dirigir sob neblina, não ultrapasse veículos a menos que tenha uma boa visibilidade

## 164 Condução e operação

e que seja seguro fazê-la. Caso tente ultrapassar, esteja preparado para desistir caso algum veículo se aproxime.

### Dirigir na lama ou na areia

Ao dirigir sobre lama ou areia, mantenha o veículo em movimento usando uma marcha baixa.

Devido à perda de tração, é mais difícil virar, acelerar e frear. Para obter uma tração melhor ao dirigir sobre areia muito solta, libere um pouco da pressão dos pneus.

### Nota

Depois de dirigir na lama ou na areia, verifique o sistema de freio. Verifique a estrutura da carroceria, a direção, a suspensão, as rodas, os pneus e o sistema de escapamento.

## Direção em estradas molhadas

### Dirigir em locais alagados

As áreas alagadas deverão ser evitadas em qualquer situação. Uma via coberta de água impede que o motorista avalie as condições de maneira adequada. Os danos causados pela entrada de água no motor e em outras partes do veículo não são cobertos pela garantia.



Dirija em baixa velocidade através de qualquer área alagada e certifique-se de que o limite de água não exceda a altura do centro da roda.

Se realmente for preciso atravessar um trecho alagado, fazê-lo sempre em baixa velocidade, em torno de 10 km/h, utilizando a primeira marcha.

É preciso ficar atento aos veículos de grande porte trafegando nas proximidades e mantenha-se longe de marolas de grandes proporções, que aumentam as probabilidades de danos. O problema mais sério ao passar por trechos alagados é a possibilidade de entrada de água no interior do motor pelo sistema de captação do ar de admissão.

Isto é conhecido como "calço hidráulico". A água impede o movimento dos pistões e, conseqüentemente, ocorrerão danos nos componentes do motor. Nesse caso, o motor sofre sérios danos e o veículo pode vir a parar imediatamente ou posteriormente, dependendo do grau da avaria.

Não tente colocar o motor em funcionamento novamente. Tal atitude poderá aumentar os danos ao veículo.

### **Cuidado**

Dirigir através de um curso d'água pode ser perigoso. A água pode arrastar o veículo, causando afogamento. Mesmo um córrego pouco profundo pode impedir o contato do pneu com a superfície, causando a perda de tração. Não dirija em cursos d'água.

### **Dirigindo na chuva**

A chuva e as estradas molhadas podem trazer problemas ao dirigir. Em uma pista molhada não é possível parar, acelerar ou fazer curvas tão bem, pois a aderência do pneu à pista não é tão boa quanto seria em pistas secas e, se os pneus tiverem pouca banda de rodagem, a tração será ainda menor. Se começar a chover

quando você estiver ao volante, reduza a velocidade e seja mais cuidadoso.

A pista pode ficar molhada repentinamente, ao passo que os seus reflexos ainda podem estar condicionados para dirigir em pista seca. Quanto mais pesada for a chuva, mais precária será a visibilidade. Mesmo que as palhetas do limpador do para-brisa estejam em boas condições, a chuva pesada poderá dificultar a visão das placas de sinalização, dos semáforos, das marcações da pavimentação, do limite do acostamento e até mesmo de pessoas que estejam andando na pista. Os respingos da estrada podem dificultar mais a visão do que a chuva, principalmente se a estrada estiver suja.

Portanto, é recomendável manter o limpador do para-brisa em boas condições e o seu reservatório de água abastecido. Substitua as palhetas do limpador do para-brisa quando apresentarem sinais de desgaste ou de falhas no para-brisa

ou quando as tiras de borracha começarem a se separar das palhetas.

A água pode afetar os freios. Tente evitar áreas alagadas, mas se não for possível, tente reduzir a velocidade antes de atingi-las. Freios úmidos podem resultar em acidentes. Os freios não funcionam bem em paradas súbitas e podem fazer o veículo puxar para um lado. Você poderá perder o controle sobre o veículo.

Após dirigir em áreas alagadas ou após o veículo ter sido lavado em um posto de serviço, pressione levemente o pedal do freio até sentir que os freios estejam funcionando normalmente.

### **Recomendações a serem observadas em tempo chuvoso**

- Acenda os faróis baixos, mesmo durante o dia.
- Ligue o limpador do para-brisa.
- Reduza a velocidade e seja cuidadoso.



## 166 Condução e operação

- Aumente a distância do veículo à frente.
- Caso necessário, use o aquecedor do vidro traseiro.

### Nota

Quando estiver chovendo, os pneus e as palhetas do limpador têm uma carga maior. Portanto, mantenha sempre os pneus e as palhetas do limpador em boas condições.

### Aquaplanagem

Uma grande quantidade de água pode acumular sob os pneus e eles poderão derrapar na água. Esta é uma situação muito perigosa. Isto poderá acontecer quando houver muita água na pista e você estiver em alta velocidade. Quando o veículo está aquaplanando, há pouco ou nenhum contato do pneu com a pista.

Pode ser que você não perceba a aquaplanagem, e até mesmo dirija durante algum tempo sem notar que os pneus não estão em contato constante com a pista. Talvez perceba a aquaplanagem quando

tentar reduzir a velocidade, fizer curvas, mudar de pista nas ultrapassagens ou se for atingido por uma rajada de vento.

Ela pode ocorrer quando seus pneus não têm sulcos profundos ou se a pressão em um ou mais pneus estiver baixa. Poderá ocorrer quando houver grande quantidade de água na pista. Se você notar reflexos das árvores, dos postes de telefone ou de outros veículos, ou se as gotas de chuva formarem ondulações na superfície da água, isto é sinal de que pode haver aquaplanagem.

A aquaplanagem geralmente acontece em velocidades altas.

Não existe uma regra rígida e rápida sobre aquaplanagem. A melhor recomendação é reduzir a velocidade quando estiver chovendo e permanecer atento.

### Dirigindo à noite

Ao dirigir à noite, o motorista deve:

- Dirigir na defensiva.

- Diminuir a velocidade e deixar uma distância maior entre seu veículo e outros.
- Estar atento a animais na pista em áreas desertas.
- Sair da pista em local seguro e descansar, se estiver cansado.
- Mantenha limpos o para-brisa e todos os vidros do veículo, por dentro e por fora. O reflexo da sujeira à noite é muito pior que durante o dia. Mesmo a parte interna pode ficar embaçada devido à sujeira. A fumaça de cigarros também embaça as superfícies internas dos vidros, dificultando a visão.
- Lembrar-se de que os faróis iluminam menos a pista nas curvas.

### Ladeiras e estradas montanhosas

Se o veículo for conduzido em encostas e montanhas, ele deverá ser mantido em boas condições. Os

fluidos, os pneus e as pastilhas dos freios devem ser verificados em intervalos específicos.

Evite o uso desnecessário dos freios ao dirigir em declives. A velocidade do veículo pode ser diminuída alternando para uma marcha reduzida.

 **Perigo**

Se você não reduzir a marcha, os freios poderão ficar tão quentes que não funcionarão bem. Reduza a marcha para que o motor auxilie os freios ao descer uma ladeira íngreme. Dirigir em neutro ou com a ignição desligada é muito perigoso. Os freios terão que fazer um trabalho extra. Ficarão excessivamente quentes e não serão eficazes. Ao descer uma ladeira, mantenha a ignição ligada e use uma marcha apropriada.

Estradas montanhosas podem carecer de sinalização adequada. Indicações de longo trecho em aclive / declive, proibido ultrapassar, risco de queda de pedras ou vento transversal são alguns exemplos. Fique alerta e dirija com atenção.

### **Se o veículo atolar**

O veículo tem um sistema de controle de tração que pode frequentemente ajudar a liberar um veículo atolado. Se estiver atolado demais para que o sistema de tração libere o veículo, desligue o sistema de tração e use o método de balanço.

Nunca gire as rodas em alta velocidade se o veículo estiver atolado. O método conhecido como balanço pode ajudar a desatolá-lo, mas tenha cuidado.

 **Perigo**

Se girarem a alta velocidade, os pneus poderão estourar, causando ferimentos a você e a outras pessoas. A transmissão ou outros componentes podem superaquecer. Em caso de atolamento, gire as rodas o menos possível. Não gire a velocidades superiores a 55 km / h, como indicado no velocímetro.

### **Nota**

Girar as rodas poderá causar avarias em componentes do veículo e nos pneus. A transmissão pode ser danificada se as rodas giram em alta velocidade ao alternar para marchas mais altas ou mais baixas.

## 168 Condução e operação

### Balançar o veículo para soltá-lo

O método do balanço poderá ajudar quando o veículo está atolado. Para fazer isso, o motorista deve seguir os passos abaixo.

1. Gire o volante para a esquerda e para a direita para limpar a área em torno das rodas dianteiras.
2. Desligue qualquer sistema de tração e estabilidade. Consulte *Sistema de controle de tração (TCS) (Se equipado) ⇨ 188* e *Controle eletrônico de estabilidade (ESC) (Se equipado) ⇨ 189*.
3. Passe o câmbio entre R (Ré) e uma marcha de avanço, girando as rodas o mínimo possível. Para evitar o desgaste da transmissão, aguarde até que as rodas parem de girar antes de trocar a marcha.

4. Solte o pedal do acelerador enquanto troca de marcha e pressione levemente o pedal do acelerador quando a transmissão estiver engatada. Girar lentamente as rodas para frente e para trás causa um movimento de balanço que pode liberar o veículo.
5. Se o veículo continuar atolado após algumas tentativas, ele deverá ser rebocado.

### Sistema de ignição e operação

#### Amaciamento do novo veículo

Não pise com muita força no freio durante os primeiros percursos.

Ao dirigir pela primeira vez, pode sair fumaça do sistema de descarga devido à evaporação de graxa e óleo. Estacione o veículo em local aberto durante algum tempo depois deste trajeto inicial e evite inalar os vapores.

Durante o período de funcionamento, o consumo de combustível e óleo para motor pode ser mais alto. A Parada automática pode ser inibida para possibilitar o carregamento da bateria.

## Posições de ignição

### Posições do interruptor de ignição

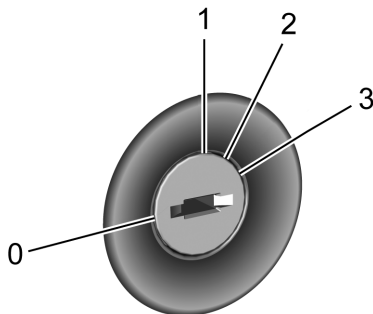

O interruptor de ignição possui quatro posições da chave:

**0** : Lock / Off (Travar / Desligar)

Esta posição desliga o motor, trava a ignição e, para veículos equipados com trava do volante, esta posição também trava o volante. Ela também trava a transmissão em veículos com transmissão automática. A chave pode ser removida apenas nesta

posição. Se o veículo for equipado com trava do volante, a direção pode ser limitada quando as rodas forem tiradas do centro e a ignição estiver nesta posição, o que pode evitar ligar o veículo [ou remover a chave]. Se isto acontecer, mova o volante da esquerda para a direita enquanto gira a chave para Accessory (Acessório). Se isto não funcionar, o veículo precisa de reparo.

**1** : Accessory (Acessório)

Esta posição deixa coisas como o Sistema de conforto e conveniência e os limpadores de para-brisa operarem enquanto o motor está desligado. Ela também destrava o volante e a transmissão, em veículos com transmissão automática. Use essa posição se o veículo precisar ser empurrado ou rebocado.

**2** : Ligado / Funcionando

A chave permanece nesta posição quando o motor foi ligado e está funcionando. Esta posição também pode ser usada quando o motor

está desligado para operar os acessórios elétricos e exibir algumas luzes de advertência e indicadores do painel de instrumentos. Essa posição também pode ser usada para manutenção e diagnóstico, bem como para verificar a operação adequada da luz indicadora de funcionamento incorreto, conforme necessário para fins de inspeção de emissões. Se o veículo for equipado com trava do volante, ele será destravado nesta posição. A transmissão automática é destravada nessa posição nos veículos com transmissão automática.

Se a chave for deixada na posição Accessory (Acessório) ou On / Run (Ligado / Funcionando) com o motor desligado pode drenar a bateria. O veículo pode não dar a partida se a bateria estiver exposta a drenagem por um longo período de tempo.

**3** : Start (Partida)

## 170 Condução e operação

Essa é a posição que dá partida no motor. Quando o motor der partida, solte a chave. A chave retornará para On / Run (Ligado / Funcionando) para dirigir.

### Desengatar a marcha P (Park) (Estacionamento) - Se equipado

Para desengatar a marcha P (Park) (Estacionamento), é preciso que o interruptor da ignição esteja em On / Run (Ligado / Funcionando) ou Accessory (Acessório) e que o pedal do freio esteja acionado.

### Desligar o motor

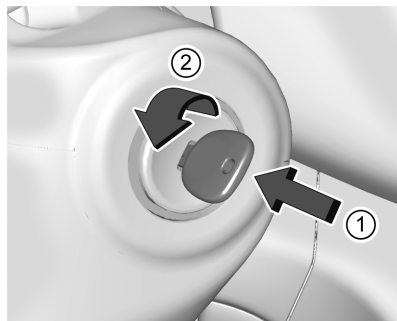

Quando o veículo estiver parado, pressione a chave na direção da coluna de direção e gire-a para Lock / Off (Travar / Desligar) para desligar o motor.

Não desligue o motor quando o veículo estiver em movimento. Isso pode causar a perda da assistência hidráulica nos sistemas de freios e direção e desabilitar os airbags.

Se o veículo não puder ser impulsionado e o motor precisar estar desligado enquanto o veículo estiver se movendo em uma emergência:

1. Pressione a chave na coluna de direção e gire para Accessory (Acessório).
2. Freie usando uma pressão firme e constante. Não bombeie os freios repetidamente. Isso poderá esgotar a assistência hidráulica, exigindo um aumento da força do pedal dos freios.

3. Coloque a marcha do veículo em N (neutro). Isso poderá ser feito enquanto o veículo estiver em movimento. Após mudar a marcha para a posição N (neutro), acione os freios firmemente e manobre o veículo para um local seguro.
4. Pare completamente o veículo. Alterne para P (estacionamento) com uma transmissão automática ou neutro com uma transmissão manual. Pressione a chave na coluna de direção e gire para Lock / Off (Travar / Desligar).
5. Acione o freio de estacionamento. Consulte *Freio de estacionamento* ⇨ 187.

Recomendação: Em veículos equipado com transmissão automática, primeiro engate a alavanca de mudança em P (Park) (Estacionamento) para girar a chave para Lock / Off (Travar / Desligar).

**⚠ Perigo**

Desligar o motor enquanto o veículo estiver em movimento poderá causar a perda da assistência hidráulica nos sistemas de freios e direção e desativar os airbags. Enquanto estiver dirigindo, desligue o motor somente em uma emergência.

**Cuidado**

Use a chave correta, certifique-se de que ela está dentro - ou pressionada na coluna de direção ao desligar o motor - e gire-a apenas manualmente.

**Veículos com botão de partida**

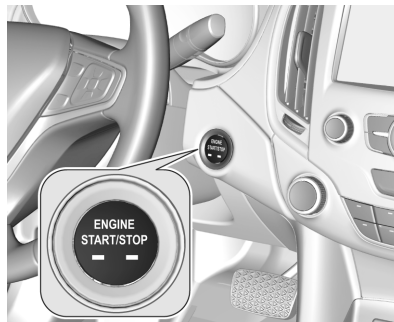

A chave eletrônica deve estar dentro do veículo.

**Modo de energia acessório**

Pressione Engine Start / Stop (Partida / parada do motor) uma vez, sem pressionar o pedal do freio. O LED amarelo no botão acende. Algumas funções elétricas são operáveis, a ignição está desligada.

**Ignição no modo de energia**

Pressione e mantenha Engine Start / Stop (Partida / parada do motor) por seis segundos sem

pressionar o pedal do freio. O LED verde no botão acende. Indicadores de controle acendem e a maioria das funções elétricas está funcionando.

**Partida do motor**

Pressione o pedal da embreagem e o pedal do freio (transmissão manual), ou o pedal do freio (transmissão automática), e pressione Engine Start / Stop (Partida / parada do motor) mais uma vez. Solte o botão após iniciar o procedimento de partida.

**Ignição desligada**

Pressione Engine Start / Stop (Partida / parada do motor) brevemente em cada modo quando o motor estiver funcionando e o veículo estiver parado. Algumas funções permanecem ativas até que a porta do motorista seja aberta, desde que a ignição tenha estado ligada anteriormente.

Desligamento de emergência durante a condução. Pressione Engine Start / Stop (Partida / parada do motor) por mais de

## 172 Condução e operação

dois segundos ou pressione duas vezes brevemente dentro de cinco segundos.

### Operação em veículos com sistema eletrônico de chave em caso de falha

Se a chave eletrônica falhar ou a respectiva bateria estiver fraca, o Centro de Informações do Motorista pode exibir **No Remote Detected** (Nenhuma chave remota detectada) ou **Replace Battery in Remote Key** (Substitua a bateria da chave remota) quando você tentar dar partida no veículo.



Coloque a chave eletrônica centralizada na área do transmissor no sentido longitudinal plano com botões para cima, como mostra a ilustração. Outros objetos, por exemplo, chaves, transponder, identificadores, moedas etc., devem ser removidos do console central.

Pressione o pedal do freio e o botão **Engine Start / Stop** (Partida / parada do motor).

Para desligar o motor, pressione **Engine Start / Stop** (Partida / parada do motor) novamente. Remova a chave eletrônica do console central.

Esta opção destina-se apenas a emergências. Substitua a bateria da chave eletrônica o mais rápido possível. Consulte *Controle remoto* ⇨ 10.

Para destravar ou travar as portas, consulte falha na unidade de controle remoto ou no sistema eletrônico de chave. Consulte *Controle remoto* ⇨ 10.

### Operação repouso

Os sistemas eletrônicos a seguir podem funcionar até a porta do motorista ser aberta ou por 10 minutos depois que a ignição for desligada:

- vidro elétrico
- tomadas elétricas

### Ignição do motor

#### Veículos com interruptor da ignição

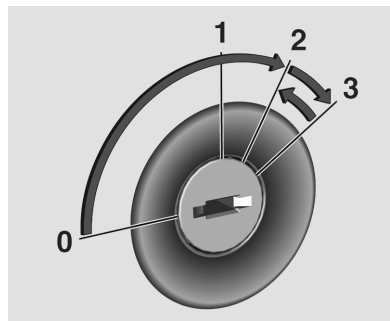

Gire a chave para a posição 1.

Pressione o pedal do freio e mova a alavanca seletora para P ou N.

Não acione o pedal do acelerador.

Gire a chave brevemente para a posição 3 e solte: um procedimento automático opera o motor de partida com um pequeno atraso até que o motor esteja funcionando, consulte Controle automático do motor de partida.

Durante uma Parada automática, pode-se dar partida no motor soltando o pedal do freio. Consulte *Sistema Stop / Start (desligamento e partida do motor automático em paradas do veículo)* ⇨ 175.

### Veículos com botão de partida

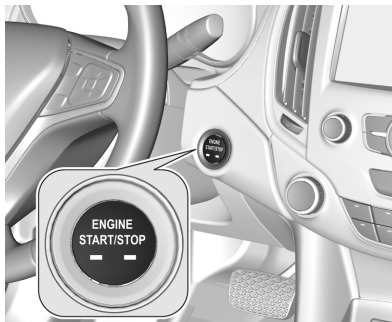

#### **⚠ Perigo**

Não pressione o botão partida / parada ao dirigir.

O motorista poderá perder o controle do veículo, os sistemas de freios e de assistência da direção poderão não funcionar e desativar os airbags, podem causar danos ao veículo, ferimentos ou, possivelmente, a morte.

#### **⚠ Perigo**

Nunca deixe crianças de qualquer idade sozinhas no veículo.

#### **⚠ Perigo**

Pressionar o botão partida / parada poderá dar a partida no motor quando a chave eletrônica estiver no veículo. Nunca deixe crianças de qualquer idade ou pessoas não familiarizadas com o veículo sozinhas. Elas podem se envolver em acidentes inesperados.

Desligue a ignição ao sair do veículo e sempre leve a chave eletrônica.

Pressione o pedal do freio e mova a alavanca seletora para P ou N.

Não acione o pedal do acelerador.



## 174 Condução e operação

Pressione e solte o botão Engine Start / Stop (Partida / parada do motor): um procedimento automático opera o motor de partida com um pequeno atraso até que o motor esteja funcionando, consulte Controle automático do motor de partida.

Antes de dar nova partida ou de desligar o motor quando o veículo estiver parado, pressione Engine Start / Stop (Partida / parada do motor) mais uma vez, brevemente.

Durante uma Parada automática, pode-se dar partida no motor soltando o pedal do freio. Consulte *Sistema Stop / Start (desligamento e partida do motor automático em paradas do veículo)* ⇨ 175.

### **Desligamento de emergência durante a condução**

Se o motor precisar ser desligado durante a condução em caso de emergência, pressione Engine Start / Stop (Partida / parada do motor) por mais de dois segundos, ou pressione brevemente dentro de cinco segundos.

### Perigo

Desligar o veículo durante a condução pode ocasionar perda de apoio de potência dos sistemas de freio e direção. Sistemas de assistência e sistemas de airbag estão desativados. As luzes e luzes de freio apagarão. Portanto, só desligue o motor e a ignição enquanto estiver dirigindo em caso de emergência do veículo.

### **Controle automático do motor de partida**

Esta função controla o procedimento de partida do motor. O motorista não precisa manter a chave na posição 3 nem manter o botão Engine Start / Stop (Partida / parada do motor) pressionado. Depois de aplicado, o sistema passa a dar partida automaticamente até que o motor esteja funcionando. Em função do

procedimento de verificação, o motor começa a funcionar após um pequeno atraso.

Motivos possíveis para um motor não dar partida:

- Pedal do freio não pressionado ou alavanca seletora fora de P ou N
- Tempo esgotado.

### **Aquecimento do motor turbo**

Ao dar partida, o torque disponível do motor pode ser limitado por um tempo curto, especialmente quando a temperatura do motor estiver fria. A limitação serve para permitir que o sistema de lubrificação proteja inteiramente o motor.

## Sistema Stop / Start

### Auto Stop Disable (Desativação de parada automática)

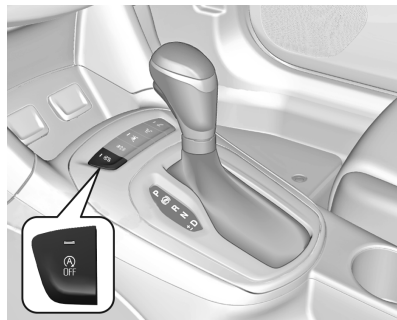

Se equipado, o recurso de motor automático AUTO STOP pode ser desativado e ativado pressionando o botão com o símbolo (A). A AUTO STOP é ativada toda vez que você dá partida no veículo.

Quando (A) acende, o sistema está ativado.

## Interruptor de sobrecarga

A alimentação de combustível é interrompida automaticamente durante a utilização do freio motor, ou seja, quando o veículo é conduzido com uma marcha engatada, mas com o pedal do acelerador liberado.

## Sistema Stop / Start (desligamento e partida do motor automático em paradas do veículo)

O sistema AUTO STOP ajuda a economizar combustível e a reduzir as emissões do escapamento.

Quando as condições permitirem, ele desligará o motor logo que o veículo estiver em ponto-morto, por exemplo, em um semáforo ou em um engarrafamento.

## Ativação

O sistema AUTO STOP estará disponível assim que o motor for ligado, o veículo desligar e as condições mostradas a seguir nesta seção forem satisfeitas.

## Indicação



Uma AUTO STOP é indicada pelo indicador na posição AUTO STOP do tacômetro.

Após uma nova partida, a velocidade de marcha lenta é indicada.

## 176 Condução e operação

Durante uma AUTO STOP, a operação do sistema de ventilação, a direção assistida e o desempenho do freio serão mantidos.

### Condição para uma PARADA AUTOMÁTICA

O Sistema Stop / Start verifica se cada uma das seguintes condições são cumpridas:

- O capô está fechado.
- A porta do motorista está fechada.
- A bateria do veículo está suficientemente carregada e em boas condições.
- O motor está aquecido.
- A temperatura do líquido de arrefecimento do motor não está muito alta.
- A temperatura do sistema de escapamento não está alta o suficiente.
- A temperatura ambiente está acima de -5° C.

- O sistema de ventilação e ar condicionado permite uma AUTO STOP.
- O vácuo do reforço do freio é suficiente.
- O sistema será ativado toda vez que o veículo atingir cerca de 12 km / h.

Caso contrário, uma AUTO STOP será inibida.

Certas configurações do sistema de ventilação e ar condicionado podem inibir uma AUTO STOP. Consulte o capítulo do sistema de ventilação e ar condicionado para saber mais detalhes.

Imediatamente após a condução em estrada, uma AUTO STOP pode ser inibida.

### Proteção de energia da bateria do veículo

Para garantir a nova partida do motor, vários recursos de proteção de energia de bateria são implementados como parte do Sistema Stop / Start.

### Medidas de economia de energia

Durante uma AUTO STOP, vários recursos elétricos, como o aquecedor do vidro traseiro, são desativados ou trocados para o modo de economia de energia. A velocidade da ventoinha do sistema de ventilação e ar condicionado é reduzido para economizar energia.

### Nova partida do motor pelo motorista

Solte o pedal do freio ou mova a alavanca seletora de D para N ou P para dar nova partida no motor.

### Nova partida do motor pelo sistema de PARADA AUTOMÁTICA

Em veículos com transmissão automática, a alavanca seletora deve estar em D para permitir uma nova partida automática. Se uma das seguintes condições ocorrer durante uma AUTO STOP, será

dada nova partida no motor, automaticamente, pelo sistema AUTO STOP.

- O capô está aberto.
- A porta do motorista está aberta.
- A temperatura do motor está baixa demais.
- O nível de carga da bateria do veículo está abaixo de um nível definido.
- O vácuo do reforço do freio não é suficiente.
- O conforto do sistema de controle de climatização não foi mantido e exige uma partida do motor.
- O ar condicionado é ligado manualmente.

Se o capô não estiver totalmente fechado, uma mensagem de aviso é mostrada no Centro de Informações do Motorista.

Se um acessório elétrico, por exemplo, um reproduutor de CD portátil, é conectado à tomada

elétrica, pode-se perceber uma breve queda de energia durante a partida do motor.

### **Estacionamento / parada**

- Não estacione o veículo em uma superfície (ou material) facilmente inflamável. A temperatura alta do sistema de escape pode inflamar a superfície ou material.
- Acione sempre o freio de estacionamento sem pressionar o botão de liberação. Acione o mais firmemente possível em situações de declive ou de aclave. Pressione o pedal do freio ao mesmo tempo para reduzir a força operacional.
- Pressione o botão de partida ou pressione a chave para dentro, em direção à coluna de direção e então desligue a ignição.
- Se o veículo estiver em uma superfície nivelada ou em um aclave, para transmissão manual, engate a primeira marcha ou, para transmissão automática,

ajuste a alavanca seletora para **P** antes de desligar a ignição. Em um aclave, gire as rodas dianteiras para fora do meio-fio.

Se o veículo estiver em um declive, para transmissão manual, engate a marcha à ré ou, para transmissão automática, ajuste a alavanca seletora para **P** antes de desligar a ignição. Gire as rodas dianteiras na direção do meio-fio.

- Feche os vidros.
- Remova a chave da ignição do interruptor de ignição ou desligue a ignição em veículos com botão de partida. Nos veículos com transmissão automática, a chave só pode ser retirada quando a alavanca seletora estiver na posição P.
- Trave o veículo e ative o sistema de alarme antifurto.
- Os ventiladores do motor podem funcionar depois que o motor tiver sido desligado.

## 178 Condução e operação

### Cuidado

Depois de conduzir em rotações do motor elevadas ou com cargas do motor elevadas, deixe o motor trabalhar um pouco com carga reduzida ou deixe-o em ponto morto durante cerca de 30 segundos antes de desligá-lo, para proteger o turbocompressor.

### Nota

Em caso de acidente com acionamento do airbag, o motor é desligado automaticamente se o veículo entrar em ponto-morto dentro de um certo tempo.

### Estacionando sobre objetos que podem queimar

Antes de estacionar o veículo, certifique-se de que o terreno não possua qualquer material inflamável como grama, arbustos, gotas de combustível etc. O escapamento é quente e poderá causar um incêndio.

### Perigo

Objetos inflamáveis poderão tocar em partes do escapamento sob o veículo e queimar. Não estacione sobre papéis, folhas, grama seca ou outras coisas que possam queimar.

### Sistema de escapamento

### Perigo

Os gases do escapamento do motor contêm monóxido de carbono venenoso, que é incolor e inodoro e pode ser fatal se inalado durante algum tempo. Se os gases do escapamento penetrarem no veículo, abra os vidros. Repare a causa da falha em uma Concessionária ou Oficina Autorizada Chevrolet. Evite conduzir com a tampa do compartimento de carga aberta, caso contrário podem entrar gases do escapamento no veículo.

### Conversor catalítico

O conversor catalítico reduz a quantidade de substâncias nocivas no gás de escapamento.

**⚠ Perigo**

Não mantenha o motor funcionando em áreas fechadas por mais tempo que o necessário para manobrar o veículo, porque o monóxido de carbono (CO), que não tem cor nem cheiro, é mortal se for inalado.

Defeitos ou irregularidades do motor depois de uma partida a frio, perda significativa da potência do motor e outras anomalias podem indicar defeito no sistema de ignição. O veículo precisa ser rebocado. Procure assistência de uma concessionária Chevrolet.

**Cuidados com o conversor catalítico**

Caso entre combustível não queimado no conversor catalítico, este componente poderá superaquecer e ser irreparavelmente danificado. Portanto, evite o seguinte:

- Insistir no procedimento de partida quando o motor apresentar dificuldades para ligar.
- Demorar demais com o motor de arranque.

A penetração de água na tubulação de descarga pode danificar o conversor catalítico, pois ele trabalha em alta temperatura.

Evite a aplicação de qualquer produto sob o chassi do veículo. Alguns produtos químicos aumentam o risco de incêndio.

O uso de combustível com alto teor de enxofre pode provocar, sob determinadas condições de direção, a presença de um odor desagradável e inócuo proveniente dos gases do escapamento.

Para garantir um nível baixo de emissões poluentes e a longevidade do sistema do conversor catalítico, todos os serviços de manutenção deverão ser realizados em uma concessionária Chevrolet.

**Transmissão automática**

A marcha selecionada também é exibida no painel de instrumentos.



**P** : Esta posição trava as rodas motrizes. É a melhor posição para dar a partida, pois a mesma impede que o veículo se movimente com facilidade.

## 180 Condução e operação

### Perigo

É perigoso sair do veículo se a marcha P (Estacionamento) e o freio de estacionamento não estiverem completamente engatados. O veículo pode rolar.

Não deixe o veículo com o motor funcionando. Caso você deixe o motor funcionando, o veículo pode se mover bruscamente. Você pode se ferir ou ferir outras pessoas. Para certificar-se de que o veículo não se moverá, mesmo quando sobre uma superfície relativamente plana, sempre engate o freio de estacionamento e coloque a marcha em P (Estacionamento).

Certifique-se de que a alavanca do câmbio está completamente na posição P (Estacionamento) antes de dar a partida. O veículo possui um sistema de controle automático de engate de marcha. O freio deverá estar totalmente aplicado

e depois o botão da alavanca de câmbio deverá ser pressionado, antes de trocar de P (Estacionamento) quando a chave da ignição estiver na posição ON / RUN (Ligado / Funcionando). Caso não seja possível desengatar a marcha P (Estacionamento), diminua a pressão sobre a alavanca de câmbio e então a empurre completamente na direção da marcha P (Estacionamento) enquanto mantém o pé no freio. A seguir, pressione o botão da alavanca de câmbio e mova a alavanca para outra marcha.

**R** : Use essa marcha para ir para trás.

### Cuidado

Engatar a marcha à ré (R) enquanto o veículo está andando para a frente pode danificar a transmissão. Os reparos não seriam cobertos pela garantia do veículo. Engate a marcha à ré somente após o veículo ter parado.

Para movimentar o veículo para trás e para frente para sair da neve, gelo ou areia sem danificar a transmissão, consulte *Se o veículo atolar* ⇨ 167.

**N** : Nesta posição, o motor não se conecta às rodas. Para dar a partida novamente com o veículo já em movimento, use apenas a posição N (neutro). Também se deve usar a posição N (neutro) quando o veículo estiver sendo guinchado.

### Perigo

Engatar uma marcha motriz com o motor funcionando em alta rotação é perigoso. A menos que o seu pé esteja pisando firmemente o pedal do freio, o veículo pode mover-se rapidamente. É possível perder o controle e atropelar pessoas ou bater em objetos. Não engate uma marcha motriz com o motor funcionando em alta rotação.

<b>Cuidado</b>
Mudar de P (Estacionamento) ou N (Ponto morto) com o motor funcionando em alta rotação pode danificar a transmissão. Os reparos não seriam cobertos pela garantia do veículo. Ao trocar de marcha, certifique-se de que o motor não está funcionando em alta rotação.

**D** : Esta é a posição de rodagem normal do veículo. Fornece a melhor economia de combustível. Caso seja necessária mais potência para ultrapassar, e o veículo está:

- A menos de 56 km / h, pise no acelerador mais ou menos até a metade.
- A 56 km / h ou mais, pise no acelerador até o fundo.

<b>Cuidado</b>
A transmissão poderá estar danificada caso o veículo não troque as marchas. Providencie o reparo do veículo imediatamente.

Com a alavanca de câmbio em  $\pm$  D, mova a alavanca para a esquerda e use o modo manual usando o botão para cima ou para baixo. Consulte *Modo manual* ⇨ 183

#### **Modos operacionais**

A transmissão pode operar em uma marcha mais baixa do que o normal para melhorar o desempenho do veículo. Em marcha mais baixa, a rotação do motor será maior e pode haver um aumento de ruído.

- Ao subir uma rampa, dirigir em temperaturas quentes ou altitudes altas, a transmissão pode manter uma marcha mais baixa para evitar mudança excessiva.

- Ao desacelerar em uma rampa, a transmissão pode manter uma marcha mais baixa para proporcionar frenagem do motor. A transmissão também pode reduzir a marcha ao pisar no pedal do freio para proporcionar frenagem do motor.

#### **Visor da transmissão**

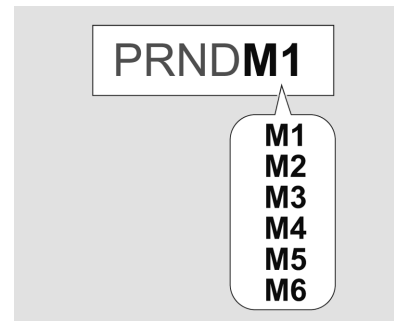

O programa de condução em modo automático ou a marcha selecionada no modo manual é indicado no Centro de informação do motorista.



## 182 Condução e operação

### Alavanca seletora



**P** : posição estacionamento, as rodas estão travadas, só engate quando o veículo estiver parado e o freio de estacionamento aplicado.

**R** : marcha à ré, só engate quando o veículo estiver parado

**N** : neutro

**D** : modo automático.

**+** : aumento de marcha no modo manual: mova a alavanca seletora para a posição D à esquerda e dê um toque para frente

- : redução de marcha no modo manual: mova a alavanca seletora para a posição D à esquerda e dê um toque para trás

A alavanca seletora é bloqueada em P e só pode ser movida quando a ignição estiver ligada e o pedal do freio pressionado.



Sem o pedal do freio pressionado, o indicador de controle (☞) acende.

Para engatar P ou R, pressione o botão de liberação.

Só pode ser dada partida no motor com a alavanca na posição P ou N. Quando a posição N estiver

selecionada, pressione o pedal do freio ou pressione o freio de estacionamento antes de dar partida.

Não acelere ao engatar a marcha. Nunca pressione o pedal do acelerador e o pedal do freio simultaneamente.

Ao engatar uma marcha, o veículo começa a se mover lentamente quando o freio é liberado.

#### Perigo

Não mude para P (estacionamento), N (neutro) ou R (marcha à ré) enquanto o veículo estiver se movendo. O motorista poderá perder o controle do veículo e causar ferimentos. Mude para P (estacionamento), N (neutro) ou R (marcha à ré) somente após parar o veículo.

### **Freio do motor**

Para utilizar o efeito de frenagem do motor, selecione uma marcha mais baixa em tempo ao dirigir em declives. Consulte o modo manual.

### **Balançar o veículo**

Balançar o veículo só é permitido se ele atolar na areia, lama ou neve. Mova a alavanca seletora entre D e R repetidamente. Não acelere o motor e evite aceleração súbita.

### **Estacionamento**

Aplicar o freio de estacionamento e engatar P.

A chave da ignição só deverá ser removida quando a alavanca seletora estiver na posição P.

### **Modo manual**

O modo manual permite selecionar as marchas. Use esse modo ao conduzir em declives ou para limitar a marcha superior e a velocidade do veículo. O indicador de posição

do câmbio no Centro de Informações do Motorista (DIC) exibirá um número próximo ao M.

Para usar:

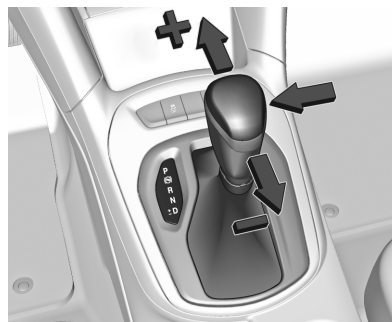

Mova a alavanca seletora da posição D para a esquerda para selecionar o modo manual.

Toque na alavanca seletora:

**Para frente (+)** : para mudar para uma marcha mais alta

**Para trás (-)** : para mudar para uma marcha mais baixa

A marcha selecionada é indicada no painel de instrumentos.

O controle de velocidade de cruzeiro pode ser usado quando o modo manual está ativo.

A transmissão não permitirá a redução para a marcha imediatamente inferior se a velocidade do veículo ou a rotação do motor forem altas demais.

### **Cuidado**

Mude de marcha de acordo com as condições da pista.

### **Generalidades**

Se uma marcha mais alta for selecionada quando a velocidade do veículo estiver muito baixa, ou uma marcha mais baixa quando a velocidade estiver muito alta, a mudança não é executada. Isso pode ocasionar uma mensagem no Centro de Informações do Motorista.

## 184 Condução e operação

No modo manual não ocorre nenhuma mudança automática para uma marcha mais alta em rotações altas do motor.

No modo manual a AUTO STOP está desativada.

Consulte *Sistema Stop/Start (desligamento e partida do motor automático em paradas do veículo)* ⇨ 175.

### Programas eletrônicos de direção

- Após uma partida a frio, o programa de temperatura operacional aumenta a velocidade do motor para trazer o conversor catalítico rapidamente à temperatura necessária.

### Kickdown

Se o pedal do acelerador for pressionado completamente até embaixo em modo automático, a transmissão mudará para uma marcha mais baixa, dependendo da velocidade do motor.

### Proteção contra superaquecimento

Em caso de superaquecimento da transmissão devido a temperaturas externas altas ou estilo de direção esportivo, o torque e a rotação máxima do motor podem ser temporariamente reduzidos. Uma mensagem é exibida no Mostrador digital de informação do motorista.

### Falha

Em caso de falha, uma mensagem do veículo é exibida no Centro de informação do motorista. Consulte *Mensagens do veículo* ⇨ 102.

A caixa de velocidades deixa de efectuar passagens de caixa automaticamente. Pode-se prosseguir viagem com passagens manuais.

Só a mudança mais elevada está disponível. Dependendo da avaria, a 2.<sup>a</sup> marcha pode estar também disponível em modo manual. Só mude quando o veículo estiver parado.

Conserte a causa da falha em uma concessionária Chevrolet.

### Interrupção da fonte de energia

Caso haja uma interrupção no fornecimento de energia, a alavanca seletora não poderá ser movida da posição P.

Se a bateria estiver descarregada, dê a partida no veículo usando cabos auxiliares *Partida com cabos auxiliares* ⇨ 280.

Se a bateria não for a causa da avaria, libertar a alavanca selectora.

1. Acione o freio de estacionamento.

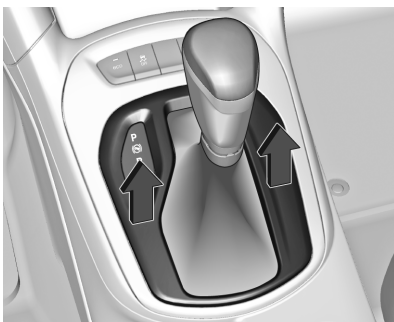

2. Pressione a alavanca seletora do console central na parte de trás para liberá-la, dobre para cima e gire-a para a esquerda.

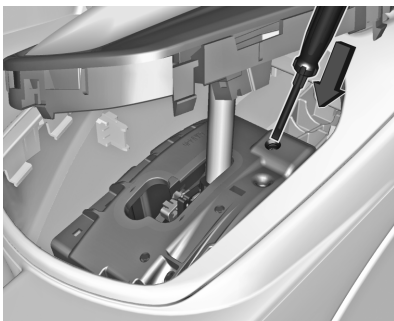

3. Insira uma chave de fenda na abertura até o ponto onde ela alcançar e mova a alavanca seletora da posição P. Se P for engatada de novo, a alavanca seletora ficará bloqueada na posição novamente. Dirija até uma Concessionária ou Oficina Autorizada Chevrolet assim que possível para verificar e consertar.
4. Monte a guarnição da alavanca seletora no console central e reencaixe.

## Freios

O sistema de frenagem compreende dois circuitos de frenagem independentes.

Em caso de falha do circuito de frenagem, o veículo ainda pode ser freado usando o outro circuito de frenagem. Contudo, o efeito de frenagem só é obtido quando o pedal de freio é pressionado firmemente. É necessário muito mais força para isso. A distância de frenagem é ampliada. Procure a assistência de uma concessionária Chevrolet antes de continuar sua viagem.

Quando o motor não está funcionando, o suporte da unidade do servofreio desaparece depois que o pedal do freio é pressionado uma ou duas vezes. O efeito de frenagem não é reduzido, mas a frenagem requer uma força significativamente maior. É especialmente importante lembrar-se disso ao ser rebocado.

## 186 Condução e operação

### Cuidado

Se um dos circuitos falhar, o pedal do freio deverá ser pressionado com pressão maior, e a distância de frenagem poderá aumentar. Verifique e conserte o sistema de freio em uma Concessionária Chevrolet.

Se o pedal do freio puder ser pressionado mais do que o normal, os freios podem estar precisando de reparo.

Consulte uma concessionária Chevrolet.

### Cuidado

Não dirija com o pé apoiado no pedal do freio. Isto acelerará o desgaste dos componentes do freio. Os freios poderão superaquecer, resultando em uma distância de frenagem mais longa e condições inseguras.

### Perigo

Após dirigir em locais alagados, lavar o veículo ou usar excessivamente os freios ao descer uma ladeira acentuada, os freios poderão perder temporariamente seu poder de frenagem. Isto poderá ocorrer devido a componentes do freio molhados ou superaquecidos.

Caso os freios percam temporariamente o poder de frenagem devido ao superaquecimento: Alterne para uma marcha mais lenta ao descer ladeiras. Não aplique os freios continuamente.

Se seus freios perderem a potência temporariamente devido à umidade nos componentes, o procedimento abaixo ajudará a restaurar o desempenho normal:

(Continuação)

### Perigo (Continuação)

1. Verifique se há outros veículos atrás de você.
2. Mantenha uma velocidade segura, com bastante espaço para trás e para os lados.
3. Acione os freios levemente até que o desempenho seja restaurado.

Consulte *Luz de advertência do sistema de freio e embreagem* ⇨ 91.

### Sistema Antitravamento do Freio (ABS)

O sistema antitravamento do freio (ABS) evita o travamento das rodas.

O ABS começa a regular a pressão do freio assim que uma roda mostra uma tendência a travar. O veículo permanece dirigível, mesmo durante uma frenagem difícil.

O controle do ABS é notado por meio de um pulso no pedal do freio e do ruído do processo de ajuste.

Para conseguir a frenagem ideal, mantenha o pedal do freio totalmente pressionado por todo o processo de frenagem, apesar do fato de o pedal estar pulsando. Não reduza a pressão no pedal.

O controle de ABS pode ser reconhecido pela vibração e pelo ruído do processo de ABS.

Após dar a partida, o sistema executa um autoteste que pode ser audível.

Consulte *Luz de advertência do Sistema Antitravamento do Freio (ABS)* ⇨ 91.

### Luz do freio adaptativo

Durante a frenagem total, todas as três luzes de freio piscam enquanto durar o controle do ABS.

### Falha

#### Perigo

Se houver uma falha no ABS, as rodas podem travar em caso de uma frenagem mais brusca que o normal. Enquanto as rodas estiverem travadas, o controle de direção do veículo será perdido e ele poderá desviar de sua rota.

Conserte a causa da falha em uma concessionária Chevrolet.

### Freio de estacionamento

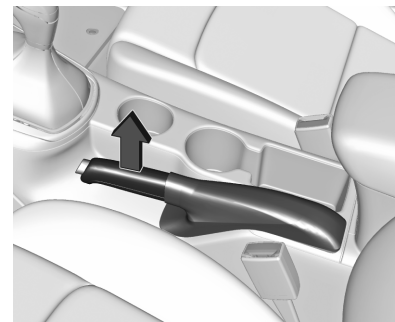

Acione sempre o freio de estacionamento com firmeza, sem operar o botão de liberação, e acione o mais firmemente possível em declives ou em aclives.

Para soltar o freio de estacionamento, puxe um pouco a alavanca, pressione o botão de liberação e abaixe totalmente a alavanca.

Para reduzir as forças operacionais do freio de estacionamento, pressione o pedal de freio ao mesmo tempo.

## 188 Condução e operação

Consulte *Luz de advertência do sistema de freio e embreagem* ⇨ 91.

### Perigo

Nunca aplique o freio de estacionamento com o veículo em movimento. Isto poderá fazer o veículo rodar e causar ferimentos.

## Assistência de frenagem

Se o pedal do freio for pressionado de forma rápida e enérgica, a força máxima de frenagem será aplicada automaticamente.

A operação da Assistência de frenagem pode se tornar aparente por um pulso no pedal do freio e uma resistência maior ao pisar no pedal do freio.

Mantenha uma pressão contínua no pedal do freio pelo tempo necessário para a frenagem total. A força máxima de frenagem é reduzida automaticamente quando o pedal do freio é liberado.

## Sistema auxiliar de partida em active

O sistema ajuda a impedir o movimento não intencional ao dirigir em inclinações.

Ao soltar o pedal do freio após parar em uma inclinação, os freios permanecem ativos por mais dois segundos. Os freios são liberados automaticamente assim que o veículo começa a acelerar.

### Perigo

Não confie no recurso HSA, pois ele não substitui a necessidade de prestar atenção e conduzir com segurança. Talvez você não ouça nem sinta alertas ou advertências apresentados por esse sistema. Deixar de tomar o cuidado adequado ao dirigir pode resultar em ferimentos, morte ou danos ao veículo. Consulte *Direção defensiva* ⇨ 158.

## Sistemas de controle de tração

### Sistema de controle de tração (TCS) (Se equipado)

O Sistema de controle de tração (TC) é um componente do *Controle eletrônico de estabilidade (ESC)* (Se equipado) ⇨ 189.

O TC melhora a estabilidade da condução quando necessário, independentemente do tipo de superfície da estrada ou dos pneus, evitando que as rodas motrizes patinem.

Tão logo as rodas motrizes comecem a girar, a potência do motor é reduzida e a roda que estiver girando mais é freada individualmente. Isso melhora consideravelmente a estabilidade da direção do veículo em superfícies de rodagem escorregadias.

O TC estará operacional tão logo o indicador de controle  apagar.



Quando o TC está em operação,  pisca.

 **Perigo**



O Controle eletrônico de estabilidade é um sistema complementar e de forma alguma dispensa o motorista de prestar atenção e adaptar a direção às condições da estrada. Adapte a velocidade às condições da rodovia.

Consulte *Luz de advertência / Indicador do sistema de controle de tração / controle de estabilidade eletrônico (Se equipado)* ⇨ 92.

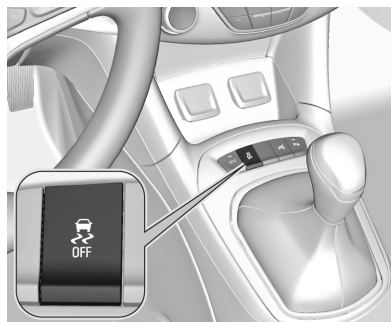
**Desativação**



O TC pode ser desativado quando é necessária a rotação das rodas motrizes.

pressione o botão  brevemente para desativar o TC,  acende. A desativação é exibida como mensagem de status no Centro de informação do motorista.



O TC é reativado pressionando novamente o botão .

O TC é também reativado na próxima vez em que a ignição for ligada.

**Controle eletrônico de estabilidade (ESC) (Se equipado)**

O Controle eletrônico de estabilidade (ESC) melhora a estabilidade da direção quando necessário, independentemente do tipo de superfície de rodagem ou aderência dos pneus. E também



## 190 Condução e operação

impede a patinação das rodas motrizes. O ESC opera em conjunto com o *Sistema de controle de tração (TCS) (Se equipado) ⇨ 188.*

Assim que o veículo começar a guinar (subvirar / sobrevirar), a potência do motor é reduzida e as rodas são travadas uma a uma. Isso melhora consideravelmente a estabilidade da direção do veículo em superfícies de rodagem escorregadias.

O ESC estará operacional tão logo o indicador de controle  desligar.

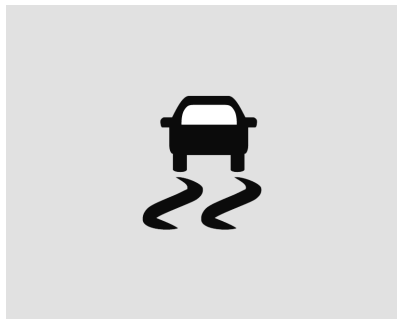

### Perigo



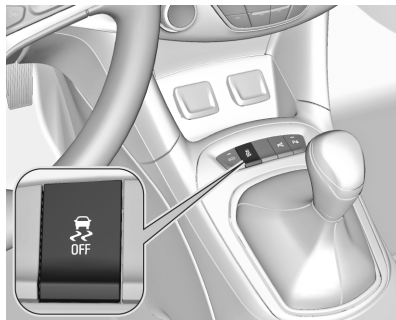

Não deixe que esse recurso especial de segurança o tente a assumir riscos durante a condução. Adapte a velocidade às condições da rodovia.

Consulte *Luz de advertência / Indicador do sistema de controle de tração / controle de estabilidade eletrônico (Se equipado) ⇨ 92.*

### Desativação



No caso de um comportamento mais esportivo, ESC e TC podem ser desativados separadamente:

- pressione o botão  brevemente: só o Sistema de controle de tração está inativo, o ESC permanece ativo,  acende
- mantenha o botão  pressionado por pelo menos cinco segundos: TC e ESC são desativados,  e  acendem.



Além disso, o modo selecionado é exibido como mensagem de status no Centro de informação do motorista.

Se o veículo chegar ao limite com o ESP desativado, o sistema reativará o ESP pela duração de tempo do limite, quando o pedal do freio for pressionado uma vez.

O ESC é reativado pressionando o botão  novamente. Se o sistema TC tiver sido desativado anteriormente, tanto o TC quanto o ESC serão reativados.

O ESC também será reativado na próxima vez que a ignição for ligada.

## Sistemas de auxílio ao motorista

### Perigo

Sistemas de auxílio ao motorista são desenvolvidos para dar apoio ao motorista, não para substituir sua atenção.

O motorista aceita a responsabilidade total ao conduzir o veículo.

Ao usar Sistemas de auxílio ao motorista, tenha sempre cuidado com a situação de tráfego do momento.

## Câmera de ré (RVC) (Se equipado)

A câmera de ré auxilia o motorista ao dar marcha à ré exibindo uma vista da área atrás do veículo.

A vista da câmera é exibida no Visor gráfico de informações (GID).

### Perigo

A câmera de ré não substitui a visão do motorista. Observe que objetos fora do campo de visão da câmera e dos sensores do auxiliar de estacionamento avançado, ou seja, abaixo do para-choque ou sob o veículo, não são exibidos.

Não dê marcha à ré no veículo olhando somente no visor gráfico, e verifique os arredores atrás e em torno do veículo antes de dar marcha à ré.

### Ativação

A câmera de ré é automaticamente ativada quando a marcha à ré é engatada.

## 192 Condução e operação

### Funcionalidade

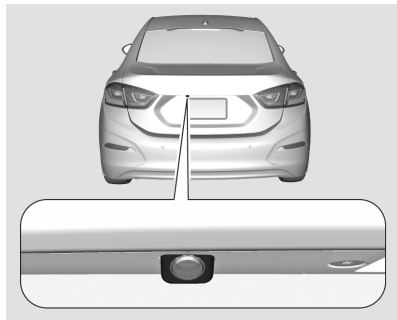

Para modelos Sedan, a câmera é montada na alça da tampa do porta-malas e possui um ângulo de visão de 130° para RVC analógico e 190° para RVC digital.

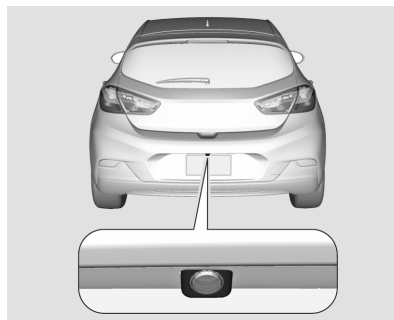

Para modelos Hatch, a câmera é montada acima da placa de licenciamento e possui um ângulo de visão de 130° para RVC analógico e 190° para RVC digital.

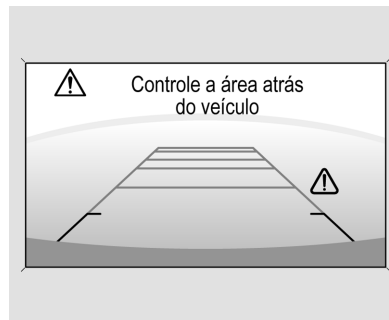

A área exibida pela câmera é limitada. A distância da imagem que aparece no visor difere da distância real.

#### Linhas-guia

Linhas-guia dinâmicas são linhas horizontais em intervalos de um metro projetadas na imagem para definir a distância até os objetos exibidos.

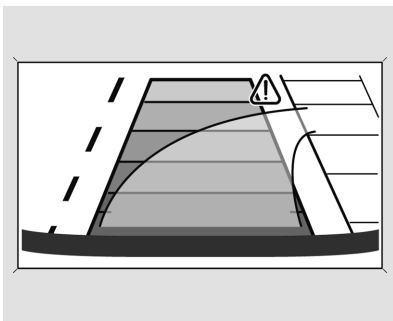

A pista de trajetória do veículo é mostrada de acordo com o ângulo da direção.

### Símbolos de advertência

Símbolos de advertência são indicados como triângulos  na imagem, que mostra obstáculos detectados pelos sensores traseiros do auxiliar de estacionamento avançado.

Além disso,  aparece na linha superior do Visor de informações com a advertência para verificar o entorno do veículo.

### Desativação

A câmera é desativada quando uma certa velocidade de avanço é excedida ou se a marcha a ré não for engatada por aproximadamente 5 segundos. A Câmera de ré pode ser desativada manualmente no menu de personalização do veículo no Visor de informações colorido. Selecione a configuração pertinente em **Settings, (Configurações)** ⇨ **Vehicle** (Veículo).

### Desativação de linhas-guia e símbolos de advertência

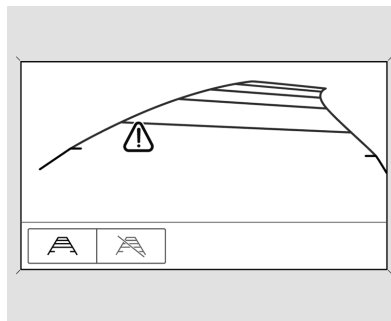

Visor de informações colorido de 7": a ativação ou desativação das linhas-guia visuais e os símbolos de advertência podem ser alterados pelos botões táteis na área inferior do visor.

Visor de informações colorido de 8": a ativação ou desativação das linhas-guia visuais e os símbolos de advertência podem ser alterados no menu Settings (Configurações) no Visor de informações. Selecione a configuração pertinente em

**Settings (Configurações)**, ⇨ **Vehicle** (Veículo).

Consulte *Personalização do veículo* ⇨ 104.

### Falha

Mensagens de falha são exibidas com  na linha superior no Visor gráfico de informações.

A câmera de ré poderá não operar adequadamente quando:

- Estiver escuro nos arredores,

## 194 Condução e operação

- O sol ou o feixe dos faróis dianteiros estiver brilhando diretamente na lente da câmera,
- Gelo, neve, lama ou qualquer outra coisa cobrir a lente da câmera. Limpe a lente, lave-a com água e seque-a com um pano macio,
- O veículo sofreu um acidente na parte traseira,
- Houver mudanças extremas de temperatura.

Solucione a causa da falha em uma Concessionária ou Oficina Autorizada Chevrolet.

### Sistema auxiliar de estacionamento (Se equipado)

#### Sistema auxiliar de estacionamento traseiro

 **Perigo**

O motorista tem total responsabilidade pela manobra de estacionamento.

Verifique sempre a área circundante ao dirigir para trás ou para frente ao usar o sistema auxiliar de estacionamento.

O Sistema auxiliar de estacionamento traseiro facilita o estacionamento medindo a distância entre o veículo e os obstáculos traseiros. Ele informa e adverte o motorista por meio de sinais sonoros.

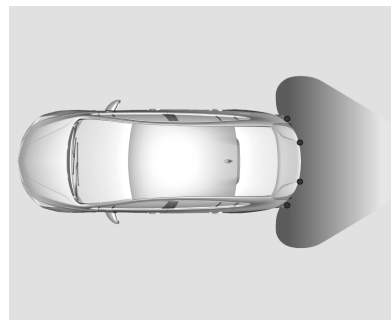

O sistema tem quatro sensores de estacionamento ultrassônicos no para-choque traseiro.

#### **Nota**

Peças afixadas na área de detecção causam funcionamento incorreto do sistema.

#### **Ativação**

O auxiliar de estacionamento traseiro ativa ao engatar a marcha à ré.

### **Indicação**

O sistema avisa o motorista, com sinais sonoros, sobre possíveis obstáculos perigosos até 1,5 metro de distância quando a marcha à ré está engatada.

Dependendo de qual lado do veículo estiver próximo a um obstáculo, você ouvirá sinais de advertência sonoros no veículo no respectivo lado. O intervalo entre os avisos sonoros fica mais curto conforme o veículo se aproxima do obstáculo. Quando a distância for mais curta, o som será contínuo.

Além disso, a distância até obstáculos traseiros é exibida alterando linhas de distância no *Centro de informações do motorista (Driver Information Center - DIC)* ↪ 95.

A indicação da distância pode ser inibida por mensagens do veículo com prioridade mais alta. Após ignorar a mensagem, a indicação de distância aparece novamente.

### **Falha**

Em caso de falha ou se o sistema não funcionar temporariamente, por exemplo, devido ao nível de ruído externo ou outros fatores de interferência. Uma mensagem é indicada no Centro de Informações do Motorista.

### **Sistema auxiliar de estacionamento dianteiro-traseiro (se equipado)**

#### **⚠ Perigo**

O motorista tem total responsabilidade pela manobra de estacionamento.

Verifique sempre a área circundante ao dirigir para trás ou para frente ao usar o sistema auxiliar de estacionamento.

O Sistema auxiliar de estacionamento dianteiro-traseiro mede a distância entre o veículo e obstáculos na frente e atrás do

veículo. Ele informa e adverte o motorista por meio de sinais sonoros e indicação no visor.

E utiliza dois sinais de advertência sonoros diferentes para as áreas de monitoramento dianteira e traseira, cada uma com uma frequência de tom diferente.

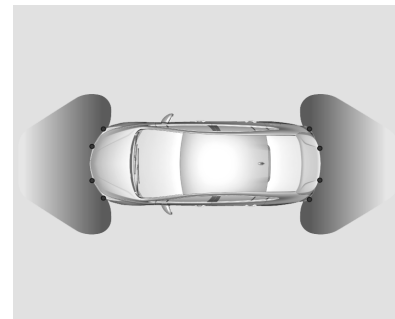

O sistema tem quatro sensores de estacionamento ultrassônicos, cada um deles nos para-choques traseiro e dianteiro.

## 196 Condução e operação

### Nota

Peças afixadas na área de detecção causam funcionamento incorreto do sistema.

### Ativação

O auxiliar de estacionamento traseiro ativa ao engatar a marcha à ré.

Outra maneira de ativar o sistema é pelo botão **P** com um triângulo, sendo que a velocidade do carro deve ser menor que 9 km/h

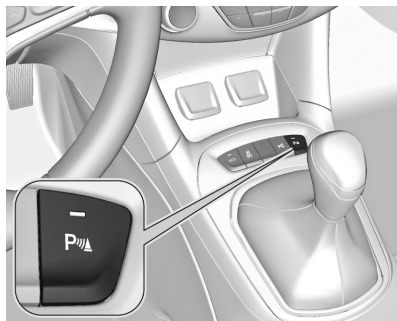

Um LED aceso no botão do Sistema auxiliar de estacionamento **P** com um triângulo indica que o sistema está pronto para operar.

### Indicação

O sistema adverte o motorista com sinais sonoros contra obstáculos potencialmente perigosos na frente do veículo em uma faixa de distância de até 1,2 m, e contra obstáculos potencialmente perigosos atrás do veículo em uma faixa de distância de até 1,5 metro enquanto a marcha à ré está engatada.

Dependendo de qual lado do veículo estiver próximo a um obstáculo, você ouvirá sinais de advertência sonoros no veículo no respectivo lado. O intervalo entre os avisos sonoros fica mais curto conforme o veículo se aproxima do obstáculo. Quando a distância for mais curta, o som será contínuo.

Além disso, a distância até os obstáculos traseiro e dianteiro é exibida alterando as linhas de

distância no *Centro de informações do motorista (Driver Information Center - DIC)* com 95 ou, dependendo da versão, no Visor de informações.

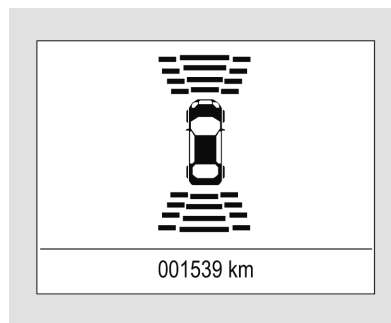

A indicação da distância pode ser inibida por mensagens do veículo com prioridade mais alta. Após ignorar a mensagem, a indicação de distância aparece novamente.

### Desativação

O sistema é desativado automaticamente quando a velocidade do veículo excede 11 km/h.

Também é possível a desativação manual, pressionando o botão do Sistema auxiliar de estacionamento **P** .

Quando o sistema é desativado, o LED no botão apaga e Park Assist Off (Assistente de estacionamento desligado) é exibido no Centro de Informações do Motorista.

Depois de uma desativação manual, o Sistema auxiliar de estacionamento dianteiro / traseiro é ativado novamente se o **P**  for pressionado ou a marcha à ré engatada.

### Falha

Em caso de falha ou se o sistema não funcionar temporariamente, por exemplo, em função de nível alto de ruído externo ou outros fatores de interferência, uma mensagem é exibida no Centro de Informações do Motorista.

Consulte *Mensagens do veículo*  
⇨ 102.

### Sistema auxiliar de estacionamento avançado (se equipado)

#### Perigo

É responsabilidade total do motorista aceitar a vaga de estacionamento sugerida pelo sistema, assim como a manobra de estacionamento.

Verifique sempre a área circundante em todas as direções ao utilizar o auxiliar de estacionamento avançado.

O Sistema auxiliar de estacionamento avançado mede uma vaga de estacionamento adequada ao passar, calcula a trajetória e assiste o motorista do veículo para uma vaga de estacionamento paralela ou perpendicular.

As instruções são apresentadas no *Centro de informações do motorista (Driver Information Center - DIC)*  
⇨ 95 ou, dependendo da versão, no Visor de informações, com o apoio de sinais sonoros.

O motorista deve controlar aceleração, frenagem e mudança de marchas, enquanto a direção é movida automaticamente.

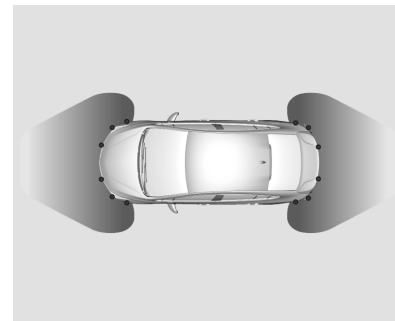

O Sistema auxiliar de estacionamento avançado é sempre combinado com o Sistema auxiliar de estacionamento avançado de



## 198 Condução e operação

dianteira-traseira. Os dois sistemas usam os mesmos sensores nos para-choques traseiro e dianteiro.

O sistema tem seis sensores de estacionamento ultrassônicos, cada um deles tanto no para-choque traseiro quanto no dianteiro.

### Ativação

O Sistema auxiliar de estacionamento avançado só pode ser ativado ao dirigir para frente.

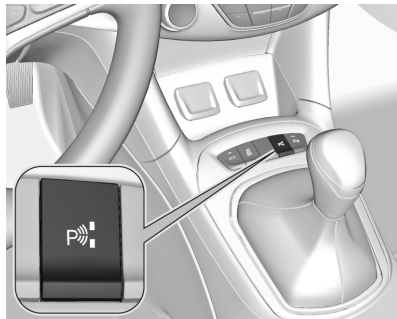

Ao procurar uma vaga de estacionamento, o sistema está pronto para operar ao pressionar curto do P<sup>□</sup>.

O sistema reconhece e memoriza 10 metros de vagas de estacionamento paralelas ou seis metros de vagas de estacionamento perpendiculares no modo do Sistema auxiliar de estacionamento.

O sistema só pode ser ativado em velocidades até 30 km/h.

O sistema assistirá o motorista apenas se estiver próximo de uma vaga de estacionamento.

### Funcionalidade

Modo de procura de vaga de estacionamento, indicação no Centro de Informações do Motorista

Selecione uma vaga de estacionamento paralelo ou perpendicular no painel de instrumentos segurando o botão P<sup>□</sup>.

O sistema está configurado para detectar vagas de estacionamento, por padrão, no lado do passageiro. Para detectar vagas de estacionamento no lado do motorista, ligue a seta do lado do motorista.

Quando uma vaga é detectada, são fornecidos um retorno visual no Centro de Informações do Motorista ou Visor de informações e um sinal sonoro.

### Indicação no visor de informações (Visor do rádio)

Selecione a vaga de estacionamento paralela ou perpendicular tocando no ícone respectivo no visor.

Selecione o lado de estacionamento tocando no ícone respectivo no visor.

Quando uma vaga é detectada, são fornecidos um retorno visual no Visor de informações e um sinal sonoro.

Se o motorista não parar o veículo depois que uma vaga de estacionamento for proposta, o sistema começará a procurar outra vaga de estacionamento adequada.

### **Indicação no Centro de informação do motorista (DIC)**

Selecione vaga de estacionamento paralela ou perpendicular no Centro de Informação do Motorista mantendo  pressionado.

O sistema está configurado para detectar vagas de estacionamento, por padrão, no lado do passageiro. Para detectar vagas de estacionamento no lado do motorista, ligue a seta do lado do motorista.

Quando uma vaga é detectada, são fornecidos um retorno visual no Centro de Informações do Motorista e um sinal sonoro.

### **Modo de orientação de estacionamento**

A sugestão de vaga de estacionamento do sistema é aceita quando o veículo é parado pelo motorista a aprox. 10 metros das vagas de estacionamento paralelas ou a aprox. seis metros das vagas de estacionamento perpendiculares depois que a mensagem

Stop (Pare) é apresentada. O sistema calcula o trajeto ideal para dentro da vaga de estacionamento.

Uma breve vibração no volante, após engatar a marcha à ré, indica que a direção está controlada pelo sistema. O veículo então é guiado para dentro da vaga, fornecendo ao motorista instruções para frear, acelerar e mudar de marcha. O motorista deve manter as mãos fora do volante.

Sempre preste atenção ao som do sistema auxiliar de estacionamento dianteiro-traseiro e esteja pronto para acionar o pedal do freio. Um som contínuo indica que a distância até um obstáculo está pequena.

Se, por algum motivo, o motorista precisar assumir o controle da direção, deverá segurar o volante somente na borda externa. Neste caso, a assistência guiada é cancelada.

### **Indicação do visor**

As instruções no visor mostram:

- Dicas gerais e mensagens de advertência.
- Uma dica ao dirigir em velocidade superior a 30 km/h durante o modo de procura de vaga de estacionamento.
- A exigência para parar o veículo quando uma vaga de estacionamento é detectada.
- A direção de condução durante a manobra de estacionamento.
- A demanda para mudar para marcha à ré ou primeira marcha.
- A demanda para acelerar ou frear.
- Para algumas das instruções é mostrada uma barra de progresso no Centro de Informação do Motorista ou no Visor de informações.
- A conclusão bem-sucedida da manobra de estacionamento indicada por um símbolo de aviso e um alarme.

## 200 Condução e operação

- O cancelamento de uma manobra de estacionamento.

### Prioridades de exibição

A indicação do Sistema auxiliar de estacionamento avançado no Centro de Informações do Motorista pode ser inibida por mensagens do veículo com mais alta prioridade. Depois de aprovar a mensagem pressionando  no volante, as instruções do Sistema auxiliar de estacionamento avançado aparecem novamente e a manobra de estacionamento pode ser retomada.

### Desativação

O sistema é desativado:

- pressão curta do botão 
- manobra de estacionamento concluída com sucesso,
- dirigir em velocidade superior a 30 km/h durante o modo de procura de vaga,
- dirigir em velocidade superior a 8 km/h durante a orientação de estacionamento,

- interferência do motorista no volante detectada,
- número máximo de trocas de marcha excedido: oito ciclos quando em estacionamento paralelo ou cinco ciclos quando em estacionamento perpendicular
- desligar a ignição.

A desativação durante a manobra, pelo motorista ou pelo sistema, será indicada por Parking Deactivated (Estacionamento desativado) no Centro de Informações do Motorista.

Além disso, um sinal sonoro é emitido.

### Falha

Uma mensagem é exibida quando:

- Há uma falha no sistema.
- O motorista não concluiu com sucesso a manobra de estacionamento.
- O sistema não está funcionando.

- Algum dos motivos de desativação descritos anteriormente se aplicar.

Se um objeto for detectado durante as instruções de estacionamento, Stop (Pare) é indicado no visor e é ouvido um som. A remoção do objeto retomará a manobra de estacionamento. Se o objeto não for removido, o sistema será desativado. Pressionar  ativará o sistema e procurará uma nova vaga de estacionamento.

### Informações importantes sobre o uso do sistema auxiliar de estacionamento

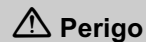

Sob certas circunstâncias, várias superfícies reflexivas sobre objetos ou sobre roupas, bem como fontes externas de ruído podem fazer com que o sistema não detecte os obstáculos corretamente.

 **Perigo**

A sensibilidade do sensor poderá ser reduzida por influências externas, como camadas sobre a superfície do sensor (gelo, neve, lama, sujeira, envernizamentos/ pinturas múltiplas, etc.).

O sensor pode detectar um objeto inexistente (interferência de eco) causado por interferências acústicas externas, como outro sistema auxiliar de estacionamento, ou interferências mecânicas externas, como lava-jato, chuva, condições de vento extremo, granizo etc.

O desempenho do sistema auxiliar de estacionamento pode ser reduzido pela alteração da posição do sensor por alterações externas do veículo como abaixar o para-choque durante a vida útil devido a: mudanças de temperatura, troca de pneus,

(Continuação)

**Perigo  
(Continuação)**

carregamento do veículo, rebaixamento / tuning do veículo etc.

Condições específicas se aplicam a veículos altos (por exemplo, veículos off-road, minivans, transportadores). A identificação de objetos na parte superior do veículo não poderá ser garantida.

O desempenho do sistema auxiliar de estacionamento poderá ser reduzido pelo acoplamento acústico do veículo causado pelo congelamento. Objetos com uma secção transversal muito pequena podem não ser detectados.

**Nota**

É possível que o sensor detecte um objeto não existente causado por interferência de eco de ruído sonoro externo ou desalinhamentos mecânicos (pode haver advertências esporádicas falsas).

Certifique-se de que a placa do veículo esteja instalada corretamente (não esteja torta nem com espaços no para-choque à direita ou à esquerda) e de que os sensores estejam em seus lugares.

O sistema auxiliar de estacionamento avançado pode não responder a mudanças no espaço de estacionamento disponível depois de iniciar uma manobra de estacionamento. O sistema pode reconhecer uma entrada, um portão, um pátio ou até um cruzamento como vaga de estacionamento. Após selecionar marcha à ré, o sistema inicia uma manobra de estacionamento. Verifique a disponibilidade da vaga de estacionamento sugerida.

Irregularidades da superfície, por exemplo, em locais de construção, não são detectadas pelo sistema. O motorista assume a responsabilidade.

Depois da produção o sistema requer uma calibração. Para uma orientação de estacionamento ideal,

## 202 Condução e operação

é necessária uma distância de pelo menos 10 km, incluindo uma série de curvas.

### Controle de velocidade de cruzeiro (Se equipado)

O controle de velocidade de cruzeiro pode memorizar e manter velocidades de aproximadamente 39 a 140 km/h. Podem surgir alterações relativas às velocidades armazenadas ao conduzir em aclives ou declives.

Por motivos de segurança, o controle de velocidade de cruzeiro não pode ser ativado até que o pedal do freio seja acionado uma vez. Acionar em primeira marcha não é possível.

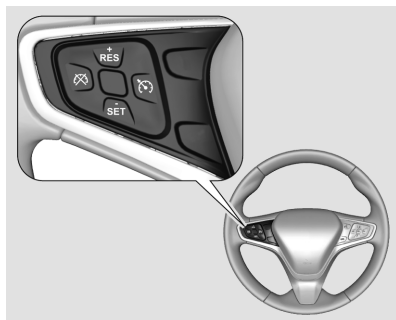



Não use o controle de velocidade de cruzeiro se não for prudente manter uma velocidade constante.

Com a transmissão automática, só ative o controle de velocidade de cruzeiro no modo automático.

Consulte *Luz indicadora do controle de velocidade de cruzeiro* ⇨ 94.

#### Para ligar

Pressione o botão ; o indicador de controle  no painel de instrumentos acende em branco.

#### Ativação

Acelere até a velocidade desejada e pressione o botão **SET/-**: a velocidade atual é armazenada e mantida. O indicador de controle  no painel de instrumentos acende em verde. A velocidade definida é indicada no visor. O pedal do acelerador pode ser liberado.

A velocidade do veículo pode ser aumentada pressionando o pedal do acelerador. Quando o pedal do acelerador é liberado, a velocidade armazenada anteriormente é retomada.

O Controle de velocidade de cruzeiro permanece ativado durante a mudança de marcha.

#### Aumentar a velocidade



Com o Controle de velocidade de cruzeiro ativo, pressione e mantenha o botão **RES/+** ou pressione brevemente **RES/+** repetidamente: a velocidade aumenta de forma contínua ou em pequenos incrementos.

Alternativamente acelere até a velocidade desejada e armazene pressionando o botão **SET/-**.

### **Reduzir a velocidade**

Com o Controle de velocidade de cruzeiro ativo, pressione e mantenha o botão **SET/-** ou pressione brevemente **SET/-** repetidamente: a velocidade diminui de forma contínua ou em pequenos incrementos.

### **Desativação**

Pressione o botão : o indicador de controle  acende em branco.

O controle de velocidade de cruzeiro é desativado. A última velocidade definida é armazenada na memória para retomada da velocidade posteriormente.

Desativação automática:



- Desativação por alerta do Alerta de Colisão Frontal.
- A velocidade do veículo está abaixo de cerca de 39 km/h.

- A velocidade do veículo está acima de cerca de 140 km/h.
- O pedal do freio é pressionado.
- A alavanca seletora está em N.
- Rotação do motor em uma faixa muito baixa,
- O Sistema de controle de tração ou Controle eletrônico de estabilidade está em funcionamento.
- Depois de um Alerta de Colisão Frontal.

### **Retomar velocidade armazenada**

Pressione o botão **RES/+** a uma velocidade acima de 39 km/h. A velocidade armazenada será obtida.

### **Para desligar**

Pressione o botão ; o indicador de controle  no painel de instrumentos apaga. A velocidade armazenada é apagada.

Desligar a ignição também desliga o controle de velocidade de cruzeiro e exclui a velocidade armazenada.

### **Limitador de velocidade (Se equipado)**

A função de limitador de velocidade pode ser usada para definir uma velocidade máxima quando o controle de velocidade de cruzeiro não estiver em uso. O limitador de velocidade pode ajudar a impedir a condução não intencional acima da velocidade definida selecionada.

## 204 Condução e operação

### Configuração do limitador de velocidade



1. Pressione . A luz no painel de instrumentos ficará branca.
2. Defina a velocidade máxima de condução usando **SET/-**. A velocidade máxima desejada aparecerá rapidamente no painel de instrumentos.

A mudará de branco para verde.

Se estiver ativo ou, quando não estiver em uso, **SET/-** ou **RES/+** poderá ser ativado e acionar

o modo de limitação de velocidade quando não desejado. Mantenha desligado quando o controle de velocidade de cruzeiro estiver em uso.

Se a velocidade máxima de condução for excedida sem que o acelerador seja pressionado firmemente, um aviso sonoro tocará e a velocidade máxima definida piscará no painel de instrumentos.

Para anular a velocidade máxima de condução, pressione firmemente o acelerador. A velocidade máxima definida piscará no painel de instrumentos. Pressione para desligar o limitador de velocidade. A luz no painel de instrumentos apagará.

### Redução de velocidade durante o uso do limitador de velocidade

Se a função de limitador de velocidade já estiver ativada: mantenha pressionado **SET/-** no volante até que a velocidade mais baixa desejada seja alcançada;

depois, solte. Para reduzir a velocidade do veículo em pequenos incrementos, pressione brevemente **SET/-**. Para cada vez pressionado, o veículo reduz a velocidade em cerca de 1 km/h (1 mph). A leitura do velocímetro pode ser exibida em unidades do sistema inglês, no sistema métrico ou no norte-americano. Consulte *Centro de informações do motorista (Driver Information Center - DIC)*  $\Rightarrow$  95. O valor de incremento usado depende das unidades exibidas.

### Sistema de alerta de colisão dianteira (FCA) (Se equipado)

Se equipado, o sistema FCA pode ajudar a evitar ou reduzir o dano causado por uma colisão frontal. Ao se aproximar de uma veículo à frente muito rápido, o FCA ativa um alerta vermelho piscando no para-brisa e emite bipes rapidamente. O FCA também pode acender um alerta visual amarelo caso esteja seguindo um veículo muito de perto. O FCA detecta

veículos a uma distância de aproximadamente 60 m (197 pé) e opera a velocidades superiores a 8 km/h (5 mph).

**⚠ Perigo**

O FCA é um sistema de visio e não aciona os freios. Ao se aproximar de um veículo mais lento ou parado à frente muito rapidamente, ou quando estiver seguindo um veículo muito proximamente, o FCA pode não fornecer um aviso com tempo suficiente para ajudar evitar uma colisão. Ele também pode não fornecer nenhum aviso. O FCA não alerta sobre pedestres, animais, placas, balaustradas, pontes, cones ou outros objetos. Esteja pronto para agir e acionar os freios. Consulte Direção defensiva.

O FCA pode ser desativado por meio da personalização do veículo. Consulte "Sistemas de detecção / colisão" na seção Personalização do veículo.

**Detectar um veículo à frente**

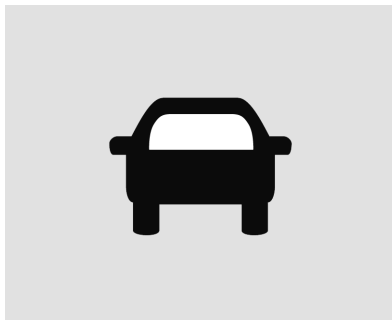

Os avisos do FCA não ocorrerão a menos que o sistema detecte um veículo à frente. Quando um veículo for detectado, o indicador de veículo à frente será exibido em verde. Os veículos podem não ser detectados em curvas, rampas de saída de auto-estradas ou morros, devido à baixa visibilidade, ou se um veículo à frente estiver parcialmente

bloqueado por pedestres ou outros objetos. O FCA não detecta outro veículo à frente, a menos que ele esteja completamente na pista.

**⚠ Perigo**

O FCA não fornece um aviso para ajudar a evitar uma colisão, a não ser se detectar um veículo. O FCA pode não detectar um veículo à frente se o sensor estiver bloqueado por sujeira, neve ou gelo, ou se o para-brisa estiver danificado. Ele também pode não detectar um veículo em estradas sinuosas ou montanhosas ou em condições que possam limitar a visibilidade, como nevoeiro, chuva ou neve, ou se os faróis ou para-brisas não estiverem limpos ou em condições adequadas. Mantenha o para-brisa, os faróis e os sensores do FCA limpos e em bom estado.



## 206 Condução e operação

### Alerta de colisão

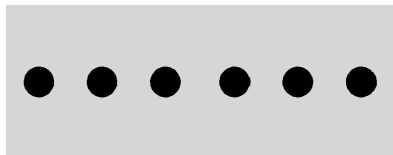

Quando o veículo se aproximar de outro veículo detectado muito rapidamente, a tela vermelha do FCA piscará no para-brisa. Além disso, oito bipes agudos rápidos soarão na frente. Quando ocorrer este Alerta de colisão, o sistema de freio pode se preparar para que ocorra uma frenagem mais rapidamente, o que pode causar uma breve e leve desaceleração. Continue a pisar no pedal do freio conforme a necessidade. O Controle de velocidade de cruzeiro pode ser desligado quando ocorrer um Alerta de colisão.

### Alerta de aproximação do veículo à frente

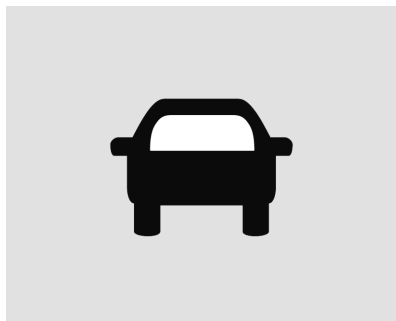

O indicador de veículo à frente será exibido em amarelo quando você estiver seguindo o veículo da frente perto demais.

### Seleção de distância do alerta

O controle do Alerta de colisão se encontra no volante. Pressione  para configurar a distância para Longe, Média ou Perto. A primeira pressionada no botão mostra a configuração atual no DIC. Continuar pressionando altera essa configuração. A configuração

escolhida permanecerá até que seja alterada e afetará o tempo, tanto do Alerta de colisão quanto do Alerta de aproximação do veículo à frente. O momento dos dois alertas varia de acordo com a velocidade do veículo. Quando mais rápido, mais longe vai ocorrer o alerta.

Considere o tráfego e as condições climáticas ao selecionar o momento dos alertas. A faixa de tempos de alerta selecionáveis pode não ser adequada para todos os motoristas e condições de direção.

Caso seu veículo seja equipado com o Controle de velocidade de cruzeiro adaptável (ACC), alterar a configuração de ativação do FCA altera automaticamente as configurações de espaço (longe, médio ou perto).

### Alertas desnecessários

O FCA pode gerar alertas desnecessários para veículos fazendo curvas, veículos em outras faixas, objetos que não são veículos

ou sombras. Estes alertas são normais e o veículo não precisa de manutenção.

### **Limpar o sistema**

Se o sistema FCA não parecer estar funcionando corretamente, isto poderá corrigir o problema:

- Limpe a parte externa do para-brisa em frente ao espelho retrovisor.
- Limpe toda a dianteira do veículo.
- Limpe os faróis dianteiros.

### **Como seguir o sistema de indicação de distância (Se equipado)**

A distância segura até um veículo em movimento à frente em seu caminho é indicada no tempo seguro, em segundos, no Centro de Informação do Motorista (DIC).

O tempo seguro mínimo é de 0,5 segundo de distância. Se nenhum veículo for detectado à

frente ou se o veículo à frente estiver fora do alcance do sensor, serão exibidos traços.

### **Frenagem automática dianteira (FAB) (Se equipado)**

Se o veículo tiver Alerta de colisão dianteira (FCA), também terá FAB, que inclui assistência de frenagem inteligente (IBA). Quando o sistema detecta um veículo à frente em seu caminho que esteja trafegando no mesmo sentido, com o qual você possa estar prestes a colidir, pode oferecer um reforço à frenagem ou frear automaticamente o veículo. Isso pode ajudar a evitar ou reduzir a gravidade de colisões ao dirigir em marcha de avanço. Dependendo da situação, o veículo pode frear automaticamente de forma moderada ou forte. Essa frenagem automática na dianteira só pode ocorrer se um veículo for detectado. Isso é mostrado pelo indicador do FCA de veículo à frente, que está sendo aceso. Consulte Sistema de alerta de colisão frontal (FCA).

O sistema funciona ao conduzir em marcha de avanço entre 8 km/h (5 mph) e 80 km/h (50 mph). Ele pode detectar veículos até cerca de 60 m (197 pé).



O FAB é um recurso de preparação para colisão de emergência e não se destina a evitar colisões. Não confie no FAB para frear o veículo. O FAB não freará fora de seu intervalo de velocidade operacional e só reage a veículos detectados.

O FAB poderá não:

- Detectar um veículo à frente em rodovias sinuosas ou acidentadas.
- Detectar todos os veículos, especialmente veículos com um reboque, tratores, veículos enlameados etc.

## 208 Condução e operação

- Detectar um veículo quando a condição meteorológica limitar a visibilidade, como em situações de nevoeiro, chuva ou neve.
- Detectar um veículo à frente se ele estiver parcialmente bloqueado por pedestres ou outros objetos.

É sempre necessário prestar atenção total ao dirigir. Esteja sempre pronto para agir e aplicar os freios e /ou conduzir o veículo para evitar acidentes.

O FAB pode desacelerar o veículo até parar completamente para tentar evitar uma colisão potencial. Se isso acontecer, o FAB pode engatar o freio de estacionamento elétrico (EPB) para segurar o veículo até uma parada. Solte o EPB ou pressione firmemente o pedal do acelerador.

### Perigo

O FAB pode frear automaticamente o veículo de forma súbita, em situações nas quais seja inesperado e indesejável.

Ele pode responder a um veículo fazendo curva à frente, guardrails, placas e outros objetos não móveis. Para anular o FAB, pressione firmemente o pedal do acelerador, se for seguro fazê-lo.

### **Assistência de frenagem inteligente (IBA)**

O recurso IBA pode ativar quando o pedal do freio for acionado rapidamente, oferecendo um reforço à frenagem com base na velocidade de aproximação e distância até o veículo à frente.

Pulsações menores do pedal do freio ou movimento do pedal durante esse tempo são normais, e o pedal do freio deve continuar

a ser acionado conforme necessário. O recurso IBA só desengatará automaticamente quando o pedal do freio for liberado.

### Perigo

A assistência de frenagem inteligente pode aumentar a frenagem do veículo em situações quando talvez não seja necessário. Você pode acabar bloqueando o fluxo do tráfego. Se isso ocorrer, tire o pé do pedal do freio e, depois, acione os freios como necessário.

Os recursos FAB e IBA podem ser desativados por meio da personalização do veículo. Consulte "Sistemas de detecção / colisão" na seção Personalização do veículo.

 **Perigo**

Usar os recursos FAB ou IBA ao rebocar pode fazer com que você perca o controle do veículo e colida. Coloque o sistema em Alerta ao rebocar.

Uma mensagem de sistema indisponível pode ser exibida se:

- A dianteira do veículo ou o para-brisa não estiver limpo.
- Houver presença de chuva ou neve interferindo na detecção de objetos.
- Há um problema com o sistema StabiliTrak / Controle eletrônico de estabilidade (ESC).

O sistema FAB não precisa de manutenção.

## Sistema de Frenagem de pedestre na dianteira (FPB) (Se equipado)

Se equipado, o FPB poderá ajudar ou reduzir os danos causados por colisões dianteiras com pedestres próximos ao conduzir em marcha de avanço. O FPB exibe um indicador amarelo  quando um pedestre próximo é detectado diretamente à frente.

Ao se aproximar de um pedestre detectado depressa demais, o FPB fornece um alerta intermitente vermelho no para-brisa e emite um bipe repetidamente. O FPB pode fornecer um impulso de frenagem ou frear o veículo automaticamente. O sistema inclui Assistência de frenagem inteligente (IBA) e o sistema de Frenagem automática na dianteira (FAB) também pode responder a pedestres. Consulte Frenagem automática dianteira (FAB).

O sistema FPB pode detectar e alertar sobre pedestres em uma marcha de avanço em velocidades entre 8 km/h (5 mph) e 80 km/h (50 mph). Durante a condução diurna, o sistema detecta pedestres até uma distância de aproximadamente 40 m (131 pés). Durante a condução noturna, o desempenho do sistema é muito limitado.

 **Perigo**

O FPB não fornece um alerta nem freia automaticamente o veículo, a não ser que detecte um pedestre. O FPB pode não detectar pedestres, incluindo crianças:

- Quando o pedestre não está diretamente à frente, totalmente visível, não está de pé ou quando é parte de um grupo.

(Continuação)

## 210 Condução e operação

### Perigo (Continuação)

- Devido à visibilidade ruim, incluindo condições noturnas, neblina, chuva ou neve.
- Se o sensor do FPB está bloqueado por sujeira, neve ou gelo.
- Se os faróis ou o para-brisa não estão limpos ou em condição adequada.

Esteja pronto para agir e acionar os freios. Consulte Direção defensiva para obter mais detalhes. Mantenha o para-brisa, os faróis e o sensores do FPB limpos e em bom estado.

O FPB pode ser configurado para Desligado, Alerta ou Alerta e frenagem por meio da personalização do veículo. Consulte "Sistemas de detecção / colisão" na seção Personalização do veículo.

### Detectar um pedestre à frente



Os alertas do FPB e a frenagem automática não ocorrerão a não ser que o sistema FPB detecte um pedestre. Quando um pedestre próximo é detectado diretamente à frente do veículo, o indicador de pedestre à frente ficará âmbar.

### Alerta de pedestre na dianteira

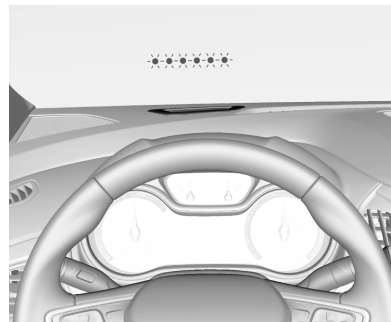

Quando o veículo se aproxima de um pedestre à frente muito depressa, o alerta vermelho do FPB piscará no para-brisa. Oito bipes agudos rápidos soarão na frente. Quando ocorre este Alerta de pedestre, o sistema de freio pode se preparar para que ocorra uma frenagem mais rapidamente, o que pode causar uma breve e leve desaceleração. Continue a pisar no pedal do freio conforme a necessidade. O Controle de

velocidade de cruzeiro pode ser desligado quando ocorrer um Alerta de pedestre à frente.

### Frenagem automática

Se o FPN detectar que está prestes a colidir com um pedestre diretamente à frente e os freios não foram acionados, ele poderá frear automaticamente de leve ou frear com força. Isso pode ajudar a evitar algumas colisões com pedestres em velocidade muito baixa ou reduzir os ferimentos do pedestre. Ao detectar pedestres, o FPB pode frear automaticamente entre 8 km/h (5 mph) e 80 km/h (50 mph).

Os níveis de frenagem automática poderão ser reduzidos sob certas condições, como velocidades mais altas.

Um pressionar firme do pedal do acelerador libera a frenagem automática.

### Perigo

O FPB pode alertar ou frear automaticamente o veículo de forma súbita, em situações nas quais seja inesperado e indesejável. Ele pode, de forma falsa, alertar ou frear para objetos com formato ou tamanho similar a pedestres, incluindo sombras. Essa é a operação normal e o veículo não precisa de manutenção. Para anular a Frenagem automática, pressione firmemente o pedal do acelerador, se for seguro fazê-lo.

A Frenagem automática pode ser desativada por meio da personalização do veículo. Consulte “Detecção de pedestre na dianteira” em “Sistemas de detecção / colisão” na seção Personalização do veículo.

### Perigo

Usar o sistema de Frenagem de pedestre na dianteira ao rebocar pode fazer com que você perca o controle do veículo e colida. Gire o sistema para Alerta ou desligue ao rebocar.

Limpar o sistema se o FPB não estiver funcionando adequadamente, limpar o exterior do para-brisa na frente do espelho retrovisor pode corrigir o problema.

### Alerta de ponto cego lateral (SBSA) (Se equipado)

O sistema de alerta de ponto cego lateral detecta e reporta objetos em cada lateral do veículo, com uma zona específica de "ponto cego". O sistema alerta visualmente em cada espelho externo, ao detectar objetos que podem não estar visíveis nos espelhos interno e externo.

## 212 Condução e operação

Os sensores do sistema estão localizados no para-choque nas duas laterais do veículo.

### Perigo

O alerta de ponto cego lateral não substitui a visão do motorista.

O sistema não detecta:

- Veículos fora dos pontos cegos laterais que possam aproximar-se rapidamente.
- Pedestres, ciclistas ou animais.

Antes de mudar de faixa, sempre verifique todos os espelhos, olhe por sobre o ombro e use o sinalizador de direção.

Quando o sistema detecta um veículo na zona de ponto cego ao ser conduzido à frente, seja ultrapassando um veículo ou sendo ultrapassado, um símbolo de advertência  acende no espelho externo relevante. Se o motorista

ativar a seta (indicador de direção), o símbolo de advertência  começará a piscar para recomendar não trocar de pista.

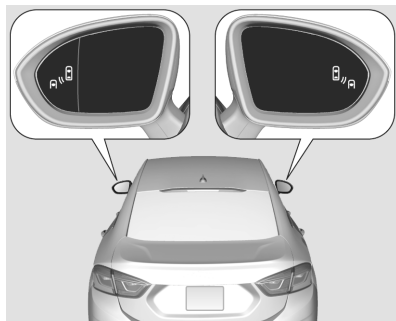

O alerta de ponto cego na lateral fica ativo entre as velocidades de 10 km/h e 140 km/h. Dirigir a mais de 140 km/h desativa o sistema, indicado pelos símbolos de advertência de iluminação  em ambos os espelhos externos. Reduzir a velocidade novamente irá desligar os símbolos de advertência. Se um veículo for detectado na zona de ponto cego,

o símbolo de advertência  acenderá normalmente no lado relevante.

Quando o veículo é ligado, os visores dos dois espelhos externos acendem brevemente para indicar que o sistema está operando.

O sistema pode ser ativado ou desativado no menu Settings (Configurações) no Visor de Informações, *Personalização do veículo* ⇨ 104.

Desativação é indicada por uma mensagem no Centro de Informações do Motorista.

### Zonas de detecção

Esta zona de detecção começa na parte traseira e prolonga-se por aprox. 3 metros em ambos os lados e atrás do veículo.

A altura da zona de detecção é de aproximadamente entre 0,5 metro e 2 metros do solo.

O alerta de ponto cego lateral é projetado para ignorar objetos fixos como postes, paredes e vigas.

Veículos estacionados ou em sentido contrário não são detectados.

### Falha

Alertas ocasionais perdidos podem ocorrer em circunstâncias normais.

O alerta de ponto cego lateral não funciona quando as laterais do para-choque traseiro estiverem cobertos por sujeira, lama, neve, gelo ou chuvas torrenciais. Consulte *Cuidados com o exterior* ⇨ 283.

Se houver uma falha no sistema ou o sistema não funcionar devido as condições temporais, uma mensagem será mostrada no Centro de Informações do Motorista. Procure assistência de uma concessionária Chevrolet.

### Assistente de permanência na faixa (LKA) (Se equipado)

Se equipado, o LKA pode ajudar a evitar colisões resultantes de saídas de pista não intencionais. Pode auxiliar girando delicadamente

o volante, caso o veículo se aproxime de uma marcação de faixa de rodagem detectada sem usar a seta nesse sentido. Também poderá fornecer um alerta do sistema Alerta de mudança de faixa (LDW) quando a marcação de faixa de rodagem for atravessada. O sistema LKA não auxiliará nem fornecerá um alerta de LDW se detectar que o motorista está guiando ativamente. Anule o LKA girando o volante. O LKA usa uma câmera para detectar marcações de faixa de rodagem entre 70 km/h (43,5 mph) e 180 km/h (112 mph).

#### Perigo

O sistema LKA não conduz o veículo continuamente. Não pode manter o veículo na faixa de rodagem nem emitir um Alerta de mudança de faixa (LDW), mesmo que seja detectada uma marcação de faixa de rodagem. Os sistemas LKA e LDW não podem:

(Continuação)

#### Perigo (Continuação)

- Fornecer alerta ou auxílio à direção suficiente para evitar saída da pista ou colisão.
- Detectar marcação de pista sob tempo ou condições de visibilidade desfavoráveis. Isto pode ocorrer se o para-brisa ou os faróis estiverem bloqueados por sujeira, neve ou gelo, se não estiverem em condições adequadas ou se o sol estiver brilhando diretamente para a câmera.
  - Detectar margens da estrada.
- Detectar faixas em estradas sinuosas ou montanhosas.

Se o LKA só detectar marcações de faixa de rodagem de um lado da estrada, só auxiliará ou apresentará um alerta de LDW

(Continuação)



## 214 Condução e operação

### Perigo (Continuação)

quando sair da pista do lado onde detectou a marcação de faixa. Mesmo com os sistemas LKA e LDW, você deve dirigir o veículo. Mantenha sempre a atenção na estrada e mantenha o veículo dentro da pista, ou pode ocorrer danos ao veículo, lesões ou morte. Mantenha sempre o para-brisa, os faróis e os sensores da câmera limpos e em bom estado. Não use o LKA em condições climáticas adversas.

### ⚠ Perigo

Usar o LKA durante um reboque ou em estradas escorregadias pode causar perda de controle do veículo e colisão. Desligue o sistema.

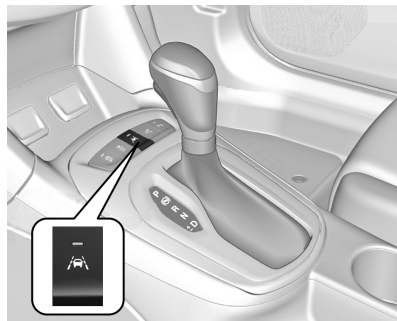

### Ativação

O sensor da câmera do sistema LKA fica localizado no para-brisa, à frente do espelho retrovisor.

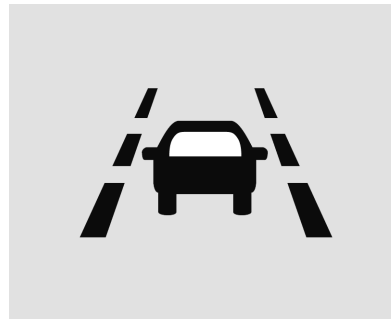

Para ligar e desligar o LKA, pressione  no console central.



Quando ligado, o  fica verde se o LKA estiver disponível para auxiliar e oferecer alertas de LDW. Ele pode auxiliar girando delicadamente o volante e exibir  em âmbar caso o veículo se aproxime de uma marcação de faixa de rodagem detectada sem usar a seta nesse sentido. Também poderá oferecer um alerta de LDW piscando  em âmbar quando a marcação de faixa de rodagem for atravessada.

Adicionalmente, poderá haver três avisos sonoros na direita ou esquerda, dependendo da direção da saída da pista.

### **Assumir a direção**

O sistema LKA não conduz o veículo continuamente. Se o LKA não detectar direção ativa do motorista, um alerta, aviso sonoro ou mensagem do DIC poderá ser apresentado. Mova o volante para dispensar.

### **Quando o sistema parece não funcionar direito**

O desempenho do sistema pode ser afetado pelo seguinte:

- Veículos perto à frente
- Mudanças súbitas de iluminação, como quando estiver passando por um túnel
- Pista inclinada
- Estradas com marcações precárias de faixa de rodagem, como vias de mão dupla

Se o sistema LKA não estiver funcionando adequadamente quando as marcações de faixa de rodagem estiverem claramente visíveis, limpar o para-brisa pode ajudar.

Uma mensagem de indisponibilidade do sistema pode ser exibida se a câmera estiver bloqueada. O sistema LKA não necessita de manutenção. A assistência e os alertas de LDW podem ocorrer devido a marcas no asfalto, sombras, fendas na estrada, marcações de construção ou de faixa de rodagem temporárias, ou outras imperfeições da estrada. Isso é normal; o veículo não precisa de manutenção. Desligue o LKA se essas condições persistirem.

## **Combustível**

### **Combustível recomendado**

Podem ser usados combustíveis com qualquer porcentagem de etanol ou gasolina. O combustível deve ser aprovado pela legislação de seu país.

O uso de combustível com classificação de octano muito baixa poderá reduzir a potência e o torque do motor e aumentar ligeiramente o consumo de combustível.

<b>Cuidado</b>
Utilizar combustível com um índice de octanas demasiadamente baixo pode provocar combustão descontrolada e danos no motor.

## 216 Condução e operação

### Abastecimento do tanque

#### Perigo

Antes de reabastecer, desligue o motor e todos os aquecedores externos com câmaras de combustão. Desligue todos os telefones celulares.

Ao reabastecer siga as instruções operacionais e de segurança do posto de gasolina.

#### Perigo

O combustível é inflamável e explosivo. Não fume. Não provoque chamas nem faíscas.

Se você sentir cheiro de combustível no veículo, conserte a causa imediatamente em uma Concessionária Chevrolet.

#### Cuidado

Se utilizar um combustível de grau inadequado ou colocar aditivos para combustível incorretos no tanque de combustível, o motor e o conversor catalítico poderão ser seriamente danificados.

Ao abastecer o tanque, certifique-se de utilizar o combustível correto (gasolina ou etanol) correspondente ao veículo. O veículo poderá ser seriamente danificado caso abasteça diesel em um veículo flex.

#### Cuidado

Em caso de combustível inadequado, não ligue a ignição.

A portinhola do tanque de combustível está localizada na parte traseira direita do veículo.

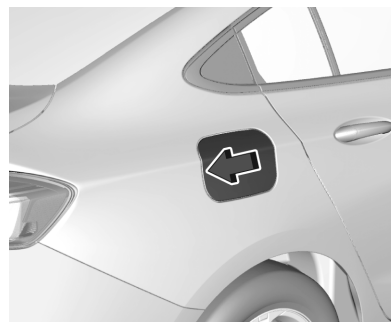

A portinhola do tanque de combustível só pode ser aberta se o veículo estiver destravado. Libere a portinhola do tanque de combustível empurrando a portinhola.

Para abrir, gire a tampa lentamente no sentido anti-horário.

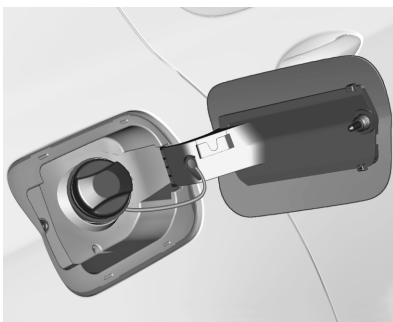

A tampa pode ficar pendurada no suporte do bocal do tanque de combustível.

Para abastecer, insira totalmente o bico da bomba e ligue-a.

#### Cuidado

Limpe imediatamente todo combustível que transbordar.

#### Nota

Para evitar danificar o recipiente, que recoleta os gases provenientes do tanque de combustível e, conseqüentemente, reduz

a contaminação do meio ambiente, encha o tanque lentamente e interrompa o abastecimento após a terceira interrupção automática.

Para fechar, gire a tampa do tanque de combustível no sentido horário até ouvir um clique.

Feche a portinhola e engate.

#### Tampa do tanque de combustível

Só use tampas do tanque de combustível originais.

#### Cuidado

Se usar um lavador quando o veículo estiver destravado, a portinhola do tanque de combustível pode ser aberta e danificada durante a lavagem.

Assegure-se de travar a portinhola do tanque de combustível.

Não feche a portinhola do bocal do tanque de combustível quando o veículo estiver trancado.

#### Sistema Flex - motores a etanol e gasolina

Podem ser usados combustíveis com qualquer porcentagem de etanol ou gasolina.

O sistema de injeção eletrônica de combustível, através de sinais recebidos de diversos sensores, ajusta o funcionamento do motor de acordo com o combustível que está sendo usado. Tenha certeza da origem do combustível. O uso de combustível com especificação inadequada pode causar danos irreversíveis ao motor.



## 218 Condução e operação

---

A etiqueta adesiva acima contém uma indicação do tipo de combustível e se localiza na portinhola do tanque de combustível do veículo.

### Evite danos

Nunca use um combustível que não atenda as recomendações de qualidade ou que contenha aditivos metálicos à base de manganês.

Nunca adicione aditivos recomendados para outros combustíveis ao tanque de combustível do veículo, pois o motor, injetores de combustível, catalisador e todos os sensores do sistema de descontaminação poderão ser submetidos a danos graves que não serão cobertos pela garantia do veículo.

### Bicos injetores

Os bicos injetores dos veículos Chevrolet são do tipo autolimpantes e não requerem nenhuma limpeza periódica.

### Filtro de combustível

Troque o filtro de combustível de acordo com os intervalos recomendados no Plano de Manutenção.

### Nota

Como ele trabalha sob uma pressão mais alta que os sistemas convencionais, o sistema de injeção de combustível exige alguns cuidados de manutenção. Troque o filtro e as mangueiras de combustível somente por peças originais GM.

## Cuidados com o veículo 219

### Cuidados com o veículo

#### Informações gerais

Informações gerais .....	220
Acessórios e modificações ...	220
Elevação do veículo .....	221
Armazenamento do veículo ...	222
Informações de emissão .....	222

#### Verificações do veículo

Execução do serviço de manutenção pelo proprietário .....	223
Capô .....	224
Visão geral do compartimento do motor .....	226
Óleo do motor .....	227
Fluido da transmissão automática .....	229
Filtro / limpador de ar do motor .....	229
Líquido de resfriamento do motor .....	231
Superaquecimento do motor .....	232
Ventilador do motor .....	234
Fluido do lavador .....	234

Freios .....	235
Fluido do freio .....	235
Bateria .....	236
Verificação do funcionamento do controle da trava do câmbio de transmissão automática .....	239
Verificação da trava da transmissão da ignição .....	239
Verificação do mecanismo do freio de estacionamento e P (estacionamento) .....	240
Substituição da palheta do limpador .....	240

#### Substituição de lâmpadas

Substituição de lâmpadas ....	241
Lâmpadas halogêneas .....	242
Luzes de funcionamento diurno (DRL) .....	245
Faróis para neblina (Se equipado) .....	245
Lanternas traseiras .....	246
Lâmpada de freio superior central (CHMSL) .....	252
Lâmpada da placa .....	253
Luzes internas .....	253
Iluminação do painel de instrumentos .....	253

#### Sistema elétrico

Fusíveis .....	254
Caixa de fusíveis do compartimento do motor ....	255
Caixa de fusíveis do painel de instrumentos .....	258

#### Ferramentas do veículo

Ferramentas .....	261
-------------------	-----

#### Rodas e pneus

Rodas e pneus .....	262
Pressão do pneu .....	262
Sistema de monitoramento da pressão do pneu .....	263
Operação do monitor de pressão do pneu .....	265
Inspeção dos pneus .....	271
Profundidade da banda de rodagem .....	271
Rodízio de pneus .....	272
Tipos diferentes de rodas e pneus .....	273
Substituição de rodas .....	274
Pneu reserva .....	277

#### Partida com cabos auxiliares

Partida com cabos auxiliares .....	280
------------------------------------	-----

## 220 Cuidados com o veículo

### Reboque

Rebocamento do veículo . . . . . 282

### Cuidados com a aparência

Cuidados com o exterior . . . . . 283

Cuidados com o interior . . . . . 285

### Informações gerais

Este manual foi impresso na data indicada na capa e contém informações baseadas em um veículo totalmente equipado com os opcionais e acessórios disponíveis nessa data. Por isto, poderá haver diferenças entre o conteúdo do Manual e a configuração do seu veículo, que pode não ter alguns dos itens ali mencionados.

A General Motors reserva-se o direito de implementar quaisquer alterações em seus produtos para atender a qualquer momento as solicitações e expectativas do cliente.

Em caso de dúvidas sobre o conteúdo do seu veículo, procure uma Rede Chevrolet para consultar o Manual de Especificação de Vendas de acordo com o Número de identificação do veículo (VIN).

### Acessórios e modificações

Visando atender seus requisitos de conforto e personalização do veículo, a General Motors desenvolve e oferece opcionais do fabricante e acessórios aprovados para instalação pela Rede de Concessionárias ou Oficinas Autorizadas Chevrolet.

Recomendamos que você procure a Rede de Concessionárias ou Oficinas Autorizadas Chevrolet para obter informações sobre as opções existentes e os acessórios disponíveis.

Recomendamos usar Peças e Acessórios Genuínos e componentes aprovados pela fábrica específicos para o seu tipo de veículo. Não podemos avaliar ou garantir a confiabilidade de outros produtos, ainda que tenham aprovação concedida por entidade reguladora ou similar.

### Cuidado

Nunca modifique o veículo. Adicionar acessórios não certificados pela GM ou fazer modificações no veículo altera sua condição original e as especificações de fábrica, deteriora a funcionalidade e o desempenho de sistemas do veículo, afetando a segurança e a durabilidade, além de levar à perda da garantia do veículo.

Por exemplos, mas não limitado a estes

O uso de combustíveis fora das especificações, instalação de gás natural comprimido, blindagem, mudanças na suspensão do veículo e uso de pneus não originais são alguns exemplos de modificações que afetam as especificações originais do veículo, o funcionamento correto, a garantia do veículo e a segurança dos ocupantes.

### Nota

Devido à tecnologia aplicada no sistema eletrônico, não instale qualquer tipo de equipamento elétrico que não seja genuíno nos chicotes elétricos do veículo, como de alarmes, vidros elétricos, travas elétricas, ignição e / ou combustível, sistemas de áudio (por exemplo, rádio e módulos de potência), sistemas de ar-condicionado, iluminação auxiliar, dentre outros. Como consequência, o veículo poderá ser danificado e causará pane elétrica, falha de comunicação entre os componentes eletrônicos, imobilização ou até mesmo incêndio.

### ESSAS SITUAÇÕES NÃO SÃO COBERTAS PELA GARANTIA.

A Rede de Concessionárias ou Oficinas Autorizadas Chevrolet é qualificada e tem o conhecimento apropriado para instalar acessórios genuínos que são compatíveis com os sistemas específicos de seu veículo.

Consulte uma Concessionária Chevrolet para saber quais são os acessórios aprovados para o veículo e os métodos de instalação apropriados.

### Elevação do veículo

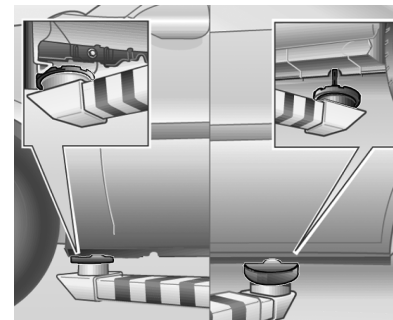

A figura mostra onde deverão ser instalados os suportes para um guincho ou macaco.

### Nota

Se os apoios dos elevadores ou o macaco forem metálicos, use uma proteção de borracha para evitar danos ao veículo.



## 222 Cuidados com o veículo

### Armazenamento do veículo

#### Inatividade por período prolongado

Se o veículo precisar ficar guardado durante vários meses:

- Lave e encere o veículo.
- Limpe e proteja as vedações de borracha.
- Troque o óleo do motor.
- Verifique o anticongelante e a proteção anticorrosiva do líquido de arrefecimento.
- Drene o reservatório do fluido do lavador do para-brisa.
- Calibre a pressão dos pneus para o valor especificado para carga total.
- Estacione o veículo em local seco e bem ventilado. Engatar a primeira ou a marcha atrás ou definir a alavanca selectora para P. Evitar que o veículo deslize.
- Não acione o freio de estacionamento.

- Abra o capô, feche todas as portas e tranque o veículo.
- Desconecte a garra do borne negativo da bateria. Cuide para que todos os sistemas sejam desligados, por exemplo, o sistema de alarme antifurto.

#### Retorno à condição de atividade

Quando o veículo for recolocado em operação:

- Conecte a garra do borne negativo da bateria. Ative o sistema eletrônico dos vidros elétricos.
- Verifique a pressão dos pneus.
- Encha o reservatório do líquido do lavador.
- Confira o nível de óleo do motor.
- Confira o nível do líquido de arrefecimento.

### Informações de emissão



- O nível máximo de emissão de CO (monóxido de carbono) permitido para a sincronia de marcha lenta e ignição especificada (avanço inicial) é de 0,5%. Isto se aplica ao combustível padrão especificado para testes de emissão.
- A descarga de emissões pelo cárter de óleo para a atmosfera deve ser zero em qualquer condição do veículo.

- Veículos equipados com o sistema Flex têm um sistema antipoluição de gás evaporativo do tanque de combustível (recipiente).
- Este veículo atende os limites de emissão, como o Programa para Controle da Poluição do Ar por Veículos Motorizados (PRONCOVE), de acordo com a Resolução 18/86 do CONAMA e atualizações vigentes na data de fabricação.
- A rotação da marcha lenta não é regulável. O módulo de controle eletrônico (ECM) calcula eletronicamente a porcentagem de CO e os ajustes da marcha lenta.
- Nos veículos com sistema Flex - etanol e gasolina - qualquer mistura de etanol e de gasolina, em qualquer relação, pode ser usada. O sistema de injeção eletrônica de combustível, através de sinais recebidos de diversos sensores, ajusta o funcionamento do motor de acordo com o combustível a ser

usado. Certifique-se da origem do combustível, pois se estiver adulterado poderá causar danos irreversíveis ao motor.

- Use, de preferência, combustível aditivado.

#### Nota

O uso de combustível que não seja o especificado poderá comprometer o desempenho do veículo, causar danos ao sistema de injeção ou até danificar o motor. Esse tipo de dano não é coberto pela garantia do veículo.

## Verificações do veículo

### Execução do serviço de manutenção pelo proprietário

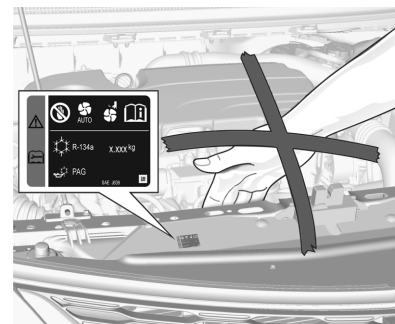

#### Perigo

Execute verificações no compartimento do motor apenas quando a ignição estiver desligada.

(Continuação)

## 224 Cuidados com o veículo

### **Perigo** **(Continuação)**

A ventoinha de arrefecimento pode começar a funcionar mesmo com a ignição desligada.

### **⚠ Perigo**

O sistema de ignição usa uma tensão extremamente alta. Não toque nele.

## Capô

### Abertura

#### Nota

Por razões de segurança é, necessário abrir a porta do motorista para puxar a alavanca de abertura do capô.

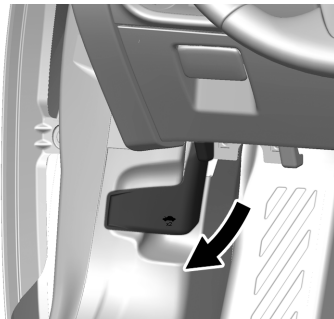

1. Puxe a alavanca de abertura do capô. Ela fica no lado esquerdo inferior do painel de instrumentos.
2. Solte a alavanca e puxe a alavanca novamente para abrir totalmente o capô.

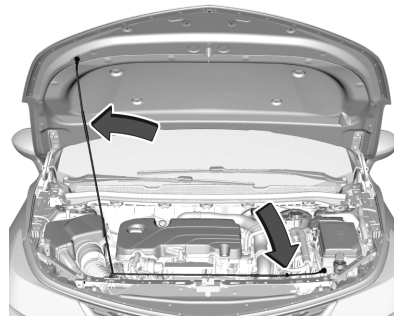

3. Vá para a frente do veículo, levante o capô e solte a haste de travamento do capô de seu retentor, localizada acima do radiador. Prenda seguramente a haste do capô na ranhura na parte inferior do capô.

### **⚠ Perigo**

Quando o motor estiver quente, certifique-se de tocar apenas no isolamento de espuma do suporte do capô para evitar queimaduras.

## Fechamento

1. Antes de fechar o capô, assegure-se de que todas as tampas estejam adequadamente instaladas.
2. Levante o capô para aliviar a pressão na haste. Remova o suporte do capô da ranhura na parte inferior do capô e recoloque-o em seu retentor. A haste do suporte deve encaixar no lugar ao ser colocada no retentor para evitar danos ao capô.
3. Posicione o capô 30 cm acima do veículo e solte-o para que trave completamente.
4. Verifique se o capô está fechado. Caso contrário, destrave o capô pelo lado de dentro e repita os passos 1-3.

### Nota

Nunca pressione para fechar, essa ação poderá causar danos ao capô.

### Perigo

Sempre observe as seguintes precauções: Puxe a borda frontal do capô para certificar-se de que esteja bem travado antes de dirigir o veículo.

Não puxe a alavanca de destravamento do capô enquanto o veículo estiver em movimento.

Não dirija o veículo com o capô aberto. Um capô aberto atrapalhará a visão do motorista.

Operar o veículo com o capô aberto poderá levar a uma colisão, resultando em danos ao veículo, ferimentos ou até mesmo a morte.

Nunca opere a alça de abertura do capô com a porta fechada.

## 226 Cuidados com o veículo

### Visão geral do compartimento do motor

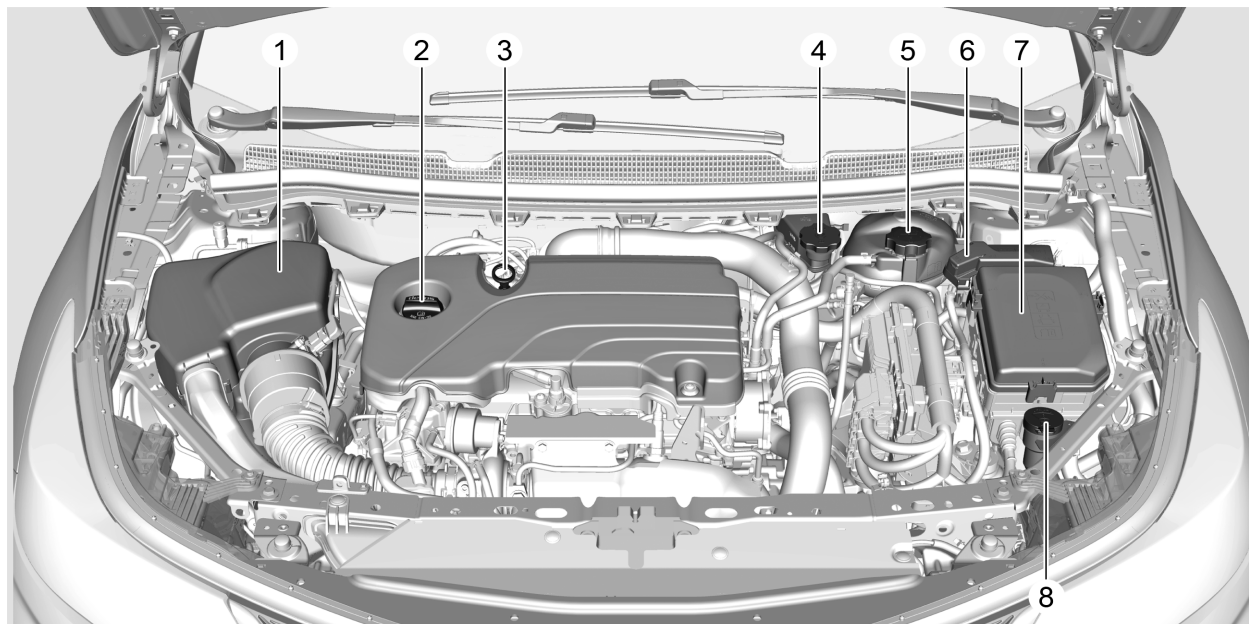

1. Filtro de ar do motor. Consulte *Filtro / limpador de ar do motor* ⇨ 229.
2. Óleo do motor. Consulte *Óleo do motor* ⇨ 227.
3. Vareta do nível de óleo do motor. Consulte *Óleo do motor* ⇨ 227.
4. Reservatório do fluido de freios. Consulte *Fluido do freio* ⇨ 235.
5. Reservatório do líquido de arrefecimento do motor. Consulte *Líquido de resfriamento do motor* ⇨ 231.
6. Pontos de conexão da bateria. Consulte *Bateria* ⇨ 236.
7. Caixa de fusíveis. Consulte *Caixa de fusíveis do compartimento do motor* ⇨ 255.
8. Reservatório do fluido do lavador. Consulte *Fluido do lavador* ⇨ 234.

## Óleo do motor

### Troca do óleo do motor

#### Nota

Troque o óleo de acordo com os intervalos de tempo ou a quilometragem percorrida (consulte *Fluidos e lubrificantes recomendados* ⇨ 294), pois os óleos perdem suas propriedades de lubrificação não apenas devido ao funcionamento do motor, mas também ao envelhecimento. A troca de óleo deve ser feita com o motor em temperatura operacional normal. Preferivelmente, troque o óleo em uma Concessionária Chevrolet, assegurando assim o uso do óleo especificado para manter a integridade dos componentes do motor. Os danos causados por óleo não especificado não são cobertos pela garantia.



Especificação e viscosidade do óleo, consulte *Fluidos e lubrificantes recomendados* ⇨ 294.

Deve-se conferir o nível do óleo com o veículo nivelado e o motor (que deve estar na temperatura normal de operação) desligado.

Espere pelo menos 10 minutos antes de conferir o nível, para que o acúmulo normal do óleo no motor escorra para o cárter. Se o óleo estiver frio, poderá demorar um pouco mais para voltar ao cárter.

## 228 Cuidados com o veículo

### Verificação do nível de óleo do motor

Verifique com o veículo em uma superfície plana. O motor precisa estar na temperatura de operação e desligado por pelo menos 10 minutos.

Retire a vareta, limpe-a, insira-a até que ela pare, puxe-a e leia o nível do óleo do motor.

Insira a vareta até ela parar e gire-a por meia volta.

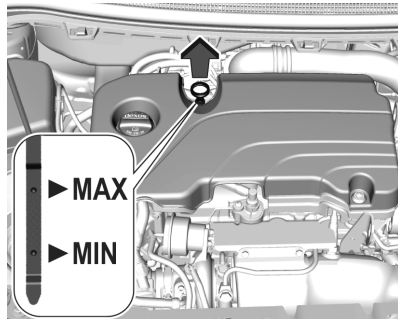

Quando o nível do óleo do motor cair abaixo da marcação MIN (mínimo), complete com óleo.

Adicione óleo somente se o nível atingir a posição inferior (MIN) na vareta de nível ou se estiver abaixo desta, máximo de 1 litro, então verifique novamente o nível.

#### Cuidado

Nunca misture tipos diferentes de qualidades de óleo. Use somente a qualidade e a viscosidade do óleo especificadas neste manual. O uso de outro óleo diferente do especificado poderá causar danos ao motor e cancelar a garantia.

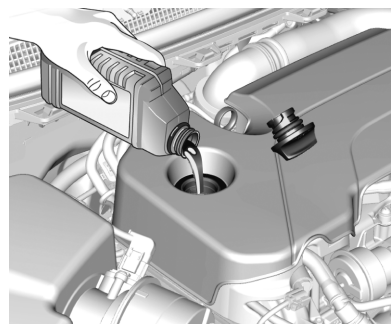

O nível de óleo do motor não deve exceder a marcação MAX (máximo) na vareta de nível.

#### Cuidado

Óleo do motor em excesso deverá ser drenado ou retirado por sucção.

Consulte *Capacidades e especificações* ⇨ 304.

Coloque a tampa e aperte-a.

**⚠ Perigo**

O óleo do motor é um agente nocivo e, se ingerido, poderá causar doenças ou a morte.

Mantenha-o longe do alcance de crianças.

Evite o contato repetitivo ou prolongado com a pele.

Lave as áreas expostas com água e sabão ou com limpador de mãos.

Tome muito cuidado ao drenar o óleo do motor, pois ele poderá estar suficientemente quente para queimá-lo.

### Troca do filtro de óleo

Troque o filtro de óleo dentro dos intervalos de tempo ou da quilometragem percorrida, (consulte *Manutenção programada* ⇨ 290).

Providencie para que o filtro de óleo seja substituído preferencialmente por uma concessionária Chevrolet.

### Fluido da transmissão automática

#### Como verificar o fluido da transmissão automática

Não é necessário verificar o nível do fluido da transmissão.

Um vazamento do fluido da transmissão é o único motivo para perda do fluido. Se ocorrer vazamento, leve o veículo a uma Concessionária ou Oficina Autorizada Chevrolet assim que possível.

O veículo não está equipado com uma vareta de nível do fluido da transmissão.

Há um procedimento especial para verificar e trocar o fluido da transmissão em caso de vazamento. Como esse procedimento é difícil, ele deverá ser realizado em uma Concessionária ou Oficina Autorizada Chevrolet.

#### Nota

A Chevrolet usa e recomenda lubrificantes, fluidos e produtos químicos ACDelco e recomenda Peças Originais GM.

Especificação do óleo, consulte *Fluidos e lubrificantes recomendados* ⇨ 294.

### Filtro / limpador de ar do motor

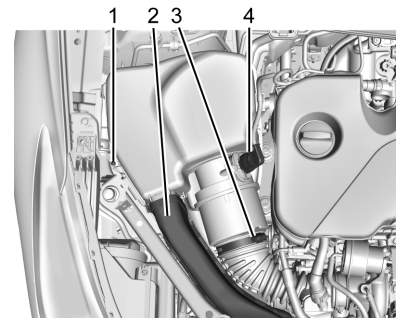

1. Parafusos
2. Duto de entrada de ar
3. Braçadeira do duto de ar



## 230 Cuidados com o veículo

### 4. Conector elétrico

1. Desconecte o conector do chicote de fios do conector elétrico da tampa do filtro de ar / elemento (4).

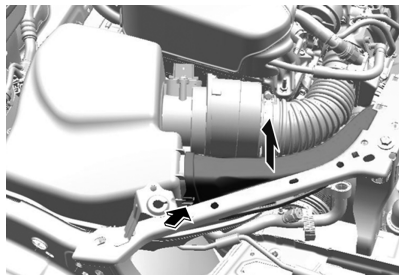

2. Remova o duto de entrada de ar (2) no sentido vertical empurrando a articulação.
3. Afrouxe o parafuso da braçadeira do duto de ar (3) mantendo no lugar o duto de saída de ar. Não remova a braçadeira. Mova o duto de ar para o lado.

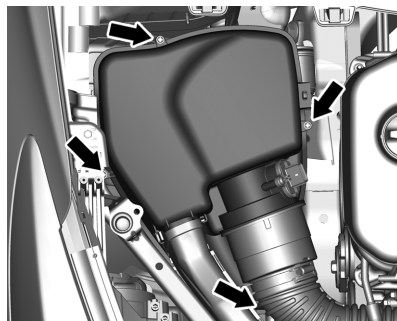

4. Remova os quatro parafusos (1) da tampa da carcaça do filtro de ar / elemento.
5. Levante a tampa da carcaça do filtro de ar / elemento e remova o filtro de ar / elemento da carcaça do filtro de ar / elemento.
6. Limpe a superfície de vedação do filtro de ar / elemento e a carcaça do filtro de ar / elemento.
7. Instale o novo filtro de ar do motor / elemento.

8. Abaixar a tampa da carcaça do filtro de ar e prenda com quatro parafusos (1).

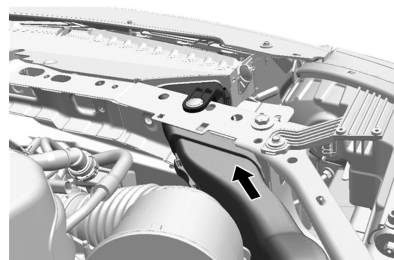

9. Certifique-se de empurrar e instalar o duto de entrada de ar (2) na entrada do snorkel dianteiro.

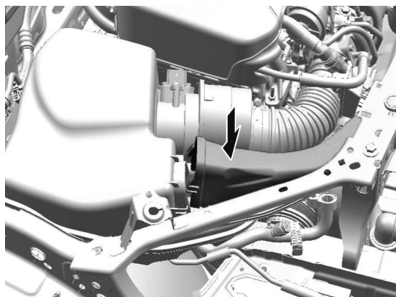

10. Empurre o duto de entrada de ar na lingueta da tampa da carcaça do filtro de ar / elemento até ouvir um clique.
11. Instale o duto de ar e aperte o parafuso na braçadeira do duto de ar (3) para prender na carcaça do filtro de ar / elemento.
12. Instale o conector elétrico (4) do chicote de fios.

**Nota**

A Chevrolet recomenda Peças Genuínas GM.

## Líquido de resfriamento do motor

Tome cuidado para que a concentração de anticongelante seja suficiente.

<b>Cuidado</b>
----------------

Use somente anticongelante aprovado.
--------------------------------------

**Nota**

A Chevrolet usa e recomenda lubrificantes, fluidos e produtos químicos ACDelco e recomenda Peças Originais GM.

## Nível do líquido de arrefecimento

<b>Cuidado</b>
----------------

Um nível baixo demais do líquido de arrefecimento pode causar danos no motor.
---

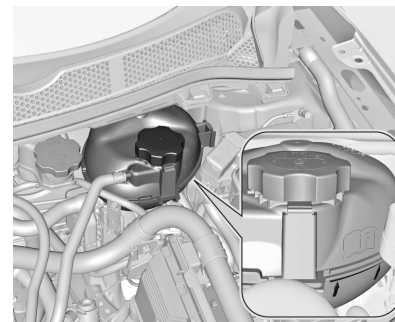

Se o sistema de resfriamento estiver frio, o nível do líquido de arrefecimento deve estar acima da marca de enchimento. Complete se o nível estiver baixo.

**Nota**

O aditivo para radiador (vida longa, de cor alaranjada) não deve ser misturado a aditivos padrão (cor verde) ou a outros produtos, como óleo solúvel C. As misturas reagem, formando uma borra que pode levar à obstrução do sistema e, conseqüentemente, ao superaquecimento do motor. Em

## 232 Cuidados com o veículo

caso de troca do tipo de aditivo, o sistema deverá ser lavado cuidadosamente.

Instale a tampa e aperte-a bem. Procure uma concessionária Chevrolet para verificar a concentração do líquido de arrefecimento e consertar a causa da perda de líquido de arrefecimento.

Cuidado
Reservatório de expansão e sua tampa têm limitadores de fixação. Para fechar a tampa, aperte-a lentamente e, quando houver resistência, pare de girá-la. Se a tampa exceder o limitador, a tampa e o reservatório de expansão serão danificados, causando problemas de funcionamento no sistema de arrefecimento que, por sua vez, podem causar danos ao motor. Esses danos não são cobertos pela garantia.

### Superaquecimento do motor

A luz indicadora de temperatura do líquido de arrefecimento do veículo está localizada no painel de instrumentos. Ela indica o aumento da temperatura do motor.

#### Nota

Se o motor funcionar sem líquido de arrefecimento, seu veículo poderá sofrer danos sérios. Neste caso, os reparos não serão cobertos pela garantia.

### Superaquecimento do motor sem vapor

Se você notar o aviso de superaquecimento e não houver sinais de vapor, o problema poderá não ser tão sério. O motor poderá superaquecer quando:

- O veículo é conduzido em uma subida acentuada em altas temperaturas ambiente.
- O veículo é parado depois de dirigir em alta velocidade.

- O veículo foi conduzido em marcha lenta durante um percurso longo.

Se não houver mudanças ou sinais de vapor, observe o seguinte procedimento durante aproximadamente um minuto:

1. Desligue o ar condicionado (se equipado)
2. Tente manter o motor sob carga (use uma marcha na qual o motor fique em baixa rotação).

Se o aviso de superaquecimento desaparecer, continue dirigindo. Por questões de segurança, dirija lentamente por aproximadamente 10 minutos.

Se a escala do indicador de temperatura baixar para a posição normal, continue dirigindo.

Se a temperatura do líquido de arrefecimento não cair, estacione o veículo imediatamente e desligue o motor.

Caso não haja vapor visível, ligue o motor em marcha lenta por aproximadamente 2 ou 3 minutos com o veículo parado e observe se o aviso de superaquecimento apaga.

Se o aviso de superaquecimento continuar aceso, desligue o motor, peça aos passageiros que saiam do veículo e aguarde até que ele esfrie. Fica a seu critério abrir ou não o compartimento do motor, mas procure assistência técnica imediatamente. Se abrir o compartimento do motor, verifique o reservatório de expansão do líquido de arrefecimento.

 **Perigo**

Se o líquido de arrefecimento na parte interna do reservatório de expansão estiver fervendo, não faça nada e aguarde até que esfrie.

O nível do líquido de arrefecimento deverá estar conforme especificado. Se estiver baixo, significa que pode

haver vazamento nas mangueiras do radiador, do aquecedor, no próprio radiador ou na bomba d'água.

 **Perigo**

- As mangueiras do aquecedor e as mangueiras do radiador, bem como outras partes do motor, podem esquentar muito. Não as toque, pois poderá se queimar.
- Caso exista algum vazamento, não ligue o motor, pois o líquido de arrefecimento poderá se perder, causando queimaduras. Antes de dirigir o veículo, repare os vazamentos.

**Superaquecimento com vapor**

 **Perigo**

- Os vapores gerados pelo superaquecimento do motor podem causar queimaduras graves, mesmo que você só abra um pouco o compartimento do motor. Fique distante do motor ao observar a emissão de vapor. Desligue o motor, peça aos passageiros para saírem do veículo e espere que o motor esfrie. Antes de abrir o compartimento do motor, aguarde até que não haja mais sinais de vapor do líquido de arrefecimento.
- Se o veículo continuar em movimento com o motor superaquecido, os líquidos poderão escapar devido à alta pressão. Você e outras pessoas poderão se queimar gravemente. Desligue o motor

(Continuação)

## 234 Cuidados com o veículo

### Perigo (Continuação)

superaquecido, saia do veículo e espere que ele esfrie.

### Ventilador do motor

Se não houver vazamento visível, verifique o funcionamento da ventoinha do motor. Se houver superaquecimento do motor, ela terá de ser acionada automaticamente. Se isto não acontecer, será preciso efetuar o conserto.

### Perigo

Os ventiladores e outras partes móveis do motor podem causar ferimentos sérios. Mantenha mãos e roupas afastadas de partes móveis quando o motor estiver funcionando.

### Perigo

- Os vapores e os líquidos muito quentes que saem do sistema de arrefecimento em ebulição podem explodir e causar queimaduras graves. Eles estão sob pressão, e se a tampa do reservatório de expansão for aberta mesmo que parcialmente, os vapores poderão ser expulsos em alta velocidade. Nunca remova a tampa do reservatório de expansão quando o motor e o sistema de arrefecimento estiverem quentes. Se for necessário remover a tampa do reservatório de expansão, aguarde até que o motor esfrie.
- O aditivo longa vida para o sistema de arrefecimento é venenoso e deve ser manuseado com cuidado.

### Fluido do lavador

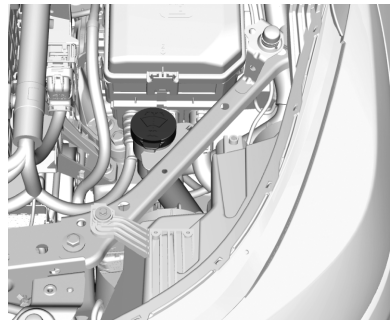

Encher com água limpa misturada com uma quantidade adequada de líquido lava-vidros aprovado que contenha anticongelante.

Para encher o reservatório de fluido do lavador do para-brisa:

- Utilize apenas fluido do lavador pronto para uso disponível comercialmente para este propósito.

- Não utilize água de torneira. Os minerais presentes na água de torneira podem entupir a tubulação do lavador do para-brisa.
- Se for provável que a temperatura do ar caia abaixo do ponto de congelamento, utilize fluido do lavador do para-brisa com propriedades anticongelantes suficientes.

## Freios

Caso seja atingida a espessura mínima da lona de freio, será ouvido um rangido durante a frenagem.

É possível continuar dirigindo, mas substitua a pastilha do freio assim que possível.

Quando as novas pastilhas do freio forem instaladas, não freie bruscamente sem necessidade nas primeiras viagens.

## Fluido do freio



O fluido de freio é venenoso e corrosivo. Evite contato com os olhos, com a pele, com os tecidos e com as superfícies pintadas.

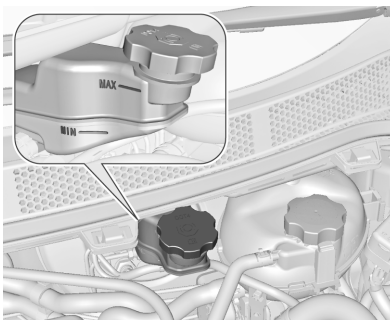

O nível do fluido de freios precisa estar entre as marcas **MIN** e **MAX**.

Se o nível do líquido estiver abaixo de **MIN**, procure ajuda de uma oficina.

O reabastecimento do fluido de freio não é recomendado pois há uma relação entre o nível do fluido, o sistema de embreagem e o desgaste da pastilha de freio. Consulte uma Concessionária ou a Oficina Autorizada Chevrolet para verificar o nível caso esteja abaixo da marca de mínimo especificada no reservatório, o vazamento deve ser corrigido e o fluido substituído.

### Nota

A Chevrolet usa e recomenda lubrificantes, fluidos e produtos químicos ACDelco e recomenda Peças Originais GM.

Consulte *Fluidos e lubrificantes recomendados* ⇨ 294.

## 236 Cuidados com o veículo

### Bateria

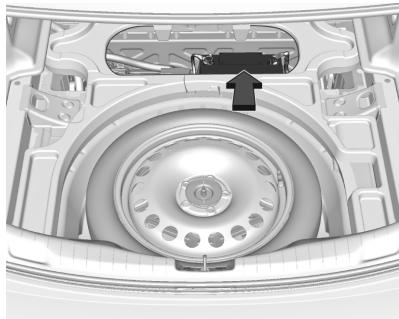

A bateria do veículo se localiza no compartimento de carga sob a tampa na frente do pneu reserva. Existem pontos de conexão para partida do motor com cabos auxiliares no compartimento do motor. Consulte *Partida com cabos auxiliares* ⇨ 280.

A bateria no veículo não requer manutenção desde que o perfil de condução permita seu carregamento suficiente. Condução por curtas distâncias e partidas frequentes do motor poderão

descarregar a bateria. Evite o uso de consumidores elétricos desnecessários.



Baterias não são resíduos domésticos. Elas devem ser descartadas em um ponto de coleta de reciclagem adequado.

Deixar o carro inativo por mais de 4 semanas pode fazer com que a bateria seja descarregada. Desconecte a garra do borne negativo da bateria.

Assegure-se de que a ignição seja desligada antes de conectar ou desconectar a bateria do veículo.

### Perigo

Mantenha materiais que emitem calor longe da bateria para evitar explosão. A explosão da bateria poderá resultar em danos ao veículo e ferimentos graves ou morte.

Evite contato com os olhos, a pele, tecidos e superfícies pintadas. O fluido contém ácido sulfúrico, que pode causar ferimentos e danos em caso de contato direto. Em caso de contato com a pele, limpe a área com água e procure um médico imediatamente.

Mantenha-o longe do alcance de crianças.

Não incline uma bateria aberta.

Proteção contra descarga da bateria, consulte *Proteção de energia da bateria* ⇨ 116.

## Reciclagem obrigatória da bateria

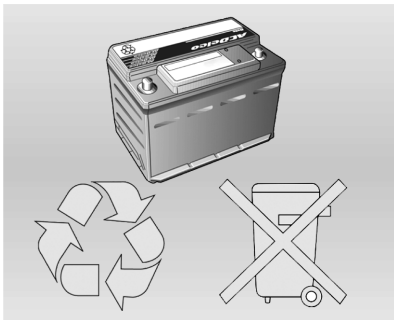

Sempre que trocar a bateria, deixe a antiga no revendedor (resolução CONAMA 401/08, de 04/11/08):

- Todo consumidor / usuário final deve devolver a bateria usada do veículo. Ela não deve ser jogada fora no lixo comum.
- A Concessionária ou Oficina Autorizada Chevrolet onde você comprou a bateria do veículo deve aceitar a devolução da

bateria usada e depois enviá-la ao fabricante para fins de reciclagem.

### Cuidado

Riscos ao entrar em contato com a solução ácida e o chumbo:

- Composição básica: chumbo, ácido sulfúrico diluído e plástico.
- Caso a solução ácida e o chumbo contidos na bateria sejam descartados no ambiente de uma maneira incorreta, poderão contaminar o solo, o subsolo e a água, bem como causar riscos à saúde de seres humanos.
- Se houver contato acidental com os olhos ou a pele com esses produtos, as partes afetadas deverão ser lavadas imediatamente com água e será necessário procurar cuidados médicos.

(Continuação)

### Cuidado (Continuação)

- Sempre que a bateria for carregada, mantenha-a na posição horizontal para evitar vazamento pelo respiro.

### Substituição da bateria do veículo

#### Nota

Qualquer desvio das instruções fornecidas nesta seção poderá levar à desativação temporária do sistema de parada-partida.

Quando a bateria do veículo está sendo trocada, certifique-se que não há furos de ventilação na proximidade do terminal positivo. Se um furo de ventilação estiver aberto nesta área, deve ser fechado com uma tampa e a ventilação na proximidade do terminal negativo deve ser aberta.



## 238 Cuidados com o veículo

Em veículos com bateria AGM (Absorptive Glass Mat) ou EFB (Enhanced Flooded Battery), certifique-se de substituir a bateria por outra do mesmo tipo.

Recomenda-se o uso de bateria original dos veículos GM.

Usar uma bateria de veículo AGM ou EFB diferente de uma bateria original de veículo Chevrolet pode resultar em um baixo desempenho do Sistema Stop / Start.

Recomendamos que troque sua bateria em uma concessionária.

Consulte *Sistema Stop / Start (desligamento e partida do motor automático em paradas do veículo)* ⇨ 175.

### Carregamento da bateria do veículo



Em veículos com o sistema de parada-partida, certifique-se que o potencial de carregamento não exceda a 14,6 volts quando usar um carregador de bateria. Caso contrário, a bateria do veículo pode ser danificada.

Consulte *Partida com cabos auxiliares* ⇨ 280.

### Etiqueta de advertência



Significado dos símbolos:

- Não provoque faíscas ou chamas e não fume.
- Sempre proteja os olhos. Gases explosivos podem causar cegueira ou ferimentos.
- Mantenha a bateria do veículo fora do alcance de crianças.
- A bateria do veículo contém ácido sulfúrico, que poderá causar cegueira ou queimaduras sérias.

- Consulte o Manual do Proprietário para obter mais informações.
- Gás explosivo poderá estar presente nas proximidades da bateria do veículo.

### **Prevenção de danos aos componentes eletrônicos**

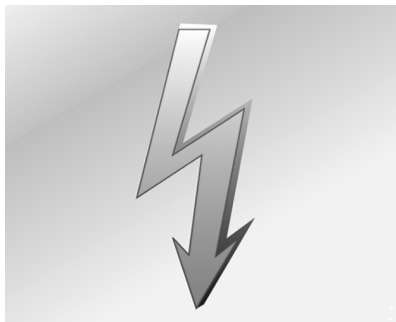

Para evitar a pane de componentes eletrônicos, nunca desconecte a bateria com o motor ligado.

Sempre que for desconectá-la, solte primeiro o cabo negativo e depois o positivo. Não inverta a posição dos cabos.

Ao reconectar, ligue primeiro o cabo positivo e depois o negativo.

### **Verificação do funcionamento do controle da trava do câmbio de transmissão automática**



**Perigo**

Ao fazer esta inspeção, o veículo poderá se mover subitamente. Se o veículo se mover, você ou outras pessoas poderão se ferir.

1. Antes de iniciar esta verificação, assegure-se de que haja espaço suficiente à volta do veículo. Deverá estar estacionado em uma superfície plana.
2. Acione o freio de estacionamento. Esteja pronto para aplicar o freio regular imediatamente se o veículo começar a se mover.

3. Com o motor desligado, ligue a ignição, mas não dê a partida no motor. Sem aplicar o freio regular, tente mover a alavanca do câmbio para fora da posição P (estacionamento) com esforço normal. Se a alavanca do câmbio mover-se para fora da posição P (estacionamento), entre em contato com a concessionária para obter reparo.

### **Verificação da trava da transmissão da ignição**

Se equipado com uma ignição de acesso com chave, com o veículo estacionado e o freio de estacionamento acionado, tente girar a ignição para LOCK/OFF (trava / desligado) em cada posição da alavanca de câmbio.

- A ignição deverá girar para LOCK/OFF somente quando a alavanca de câmbio estiver em P (estacionamento).

## 240 Cuidados com o veículo

- A chave de ignição deverá sair somente em LOCK / OFF.

Entre em contato com a concessionária se forem necessários reparos.

### Verificação do mecanismo do freio de estacionamento e P (estacionamento)

#### Perigo

Ao fazer esta verificação, o veículo poderá começar a se mover. Você ou outras pessoas poderão sofrer ferimentos e a propriedade poderá ser danificada. Assegure-se de que haja espaço à frente do veículo caso ele comece a se mover. Esteja pronto para aplicar o freio regular imediatamente se o veículo começar a se mover.

Estacione em uma ladeira razoavelmente inclinada, com o veículo virado para a parte inferior. Mantendo o pé no freio regular, aplique o freio de estacionamento.

- Para verificar a capacidade de retenção do freio de estacionamento: Com o motor funcionando e a transmissão em N (neutro), remova lentamente a pressão do pé do pedal do freio regular. Faça isto até que o veículo seja retido somente pelo freio de estacionamento.
- Para verificar a capacidade de retenção do mecanismo P (Estacionamento): Com o motor funcionando, mude o câmbio para P (Estacionamento). A seguir, solte o freio de estacionamento seguido do freio regular.

Entre em contato com a concessionária se forem necessários reparos.

### Substituição da palheta do limpador

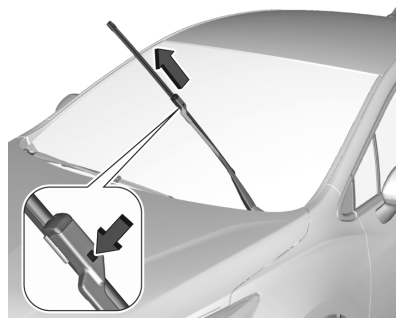

Erga o braço do limpador de para-brisa, pressione o botão para desengatar e remover a lâmina do limpador.

Fixe a palheta do limpador levemente angulada na haste do limpador e empurre-a até engatar.

Abaixe a haste do limpador com cuidado.

### Palheta do limpador no vidro traseiro

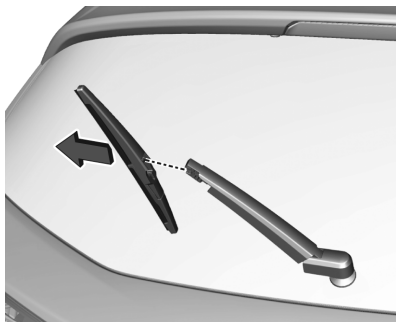

Levante a alavanca do limpador. Desengate a palheta, como mostrado na ilustração, e remova-a.

Fixe a palheta do limpador levemente angulada na haste do limpador e empurre-a até engatar.

Abaixe a haste do limpador com cuidado.

### Substituição de lâmpadas

A substituição de lâmpadas deverá ser realizada, preferencialmente, em uma concessionária Chevrolet. Quando for trocar uma lâmpada, desligue o respectivo interruptor. Evite tocar o vidro da lâmpada com as mãos. Para limpar uma lâmpada manchada, use álcool e um pano limpo sem fiapos. A nova lâmpada deve ter as mesmas características e capacidades da defeituosa.

Aplicação	Potência (W)
Leitura (dianteira)	5
Leitura (traseira)	5
Porta-luvas	8
Farol alto	Versão LS / LT - 55 LTZ/Premier Versão - 60

Aplicação	Potência (W)
Farol baixo	Versão LS / LT - 55 LTZ/Premier Versão - 60
Luz de condução diurna (DRL)	Versão LS / LT - 15 LTZ/Premier Versão - LED
Setas dianteiras	21
Setas traseiras	21
Luz de posição	Versão LS / LT - 5 Versão LTZ/ /Premier - LED
Luz de freio / Posição traseira	Sedan -21/5 Hatch - 21/5
Faróis de neblina (se equipado)	55
Lanternas de neblina	base: 21 em cima: LED

## 242 Cuidados com o veículo

Aplicação	Potência (W)
Luz de ré	Sedan – 16 (sem LED e com LED) Hatch – 21 (sem LED), 16 (com LED)
Placa de licença	Sedan - LED Hatch - 2x 5
Compartimento de carga	8
Luzes indicadoras dos sinalizadores de direção traseiras (se equipadas)	LED

### Lâmpadas halogêneas

 Perigo
As mangueiras e outras peças do motor podem estar quentes. Não as toque, pois poderá se queimar.
(Continuação)

### Perigo (Continuação)

Este procedimento deve ser realizado com o motor frio.

#### Nota

Ao substituir as lâmpadas do lado esquerdo, primeiro remova o bocal de enchimento do reservatório do para-brisa desprendendo-o da barra de fixação e puxando-o firmemente para cima. Consulte a ordem 8 em *Visão geral do compartimento do motor* ⇨ 226.

Após substituir as lâmpadas, instale o bocal de enchimento do reservatório do para-brisa.

Ao substituir as lâmpadas do lado direito, antes remova o duto do filtro de ar. Consulte a ordem 1 em *Visão geral do compartimento do motor* ⇨ 226

A substituição de algumas lâmpadas é um procedimento que requer qualificação técnica para remover alguns componentes do veículo. Portanto, recomendamos

que sejam substituídas em uma Concessionária ou Oficina Autorizada Chevrolet.

### Versão sem LED

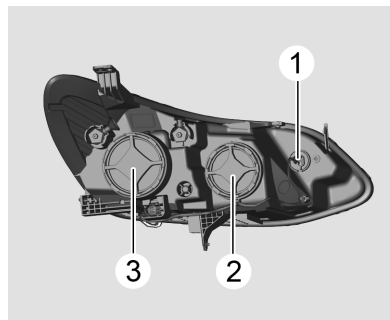

Faróis de halogênio com lâmpadas separadas para farol baixo e alto.

Setas (1)

Farol alto e luzes para uso diurno (2)

Farol baixo e luzes de posição (3)

### Versão com LED

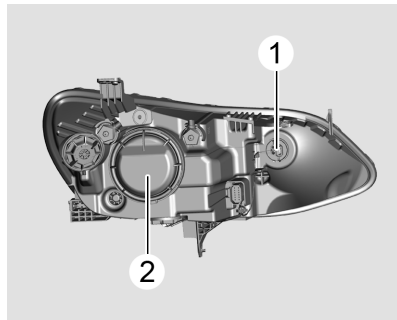

Faróis de halôgenio com lâmpadas integradas para farol baixo e alto.

Setas (1)

Farol alto e farol baixo integrado (2)

#### Nota

Procure a ajuda de uma oficina no caso de um LED com defeito.

#### Farol baixo (1) e luzes de posição (2) (versão sem LED)

1. Gire a tampa no sentido anti-horário e remova-a.

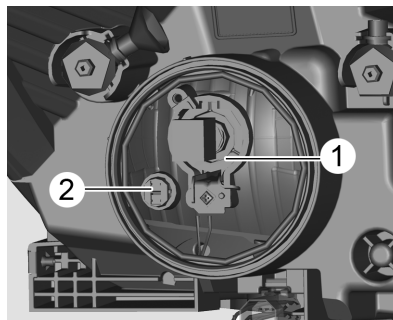

2. Desengate o soquete da lâmpada (1) do conector da tomada.
3. Pressione a braçadeira da mola e desengate, e remova-a do refletor.
4. Troque a lâmpada e engate o grampo da mola.
5. Engate o soquete na lâmpada (1).
6. Instale a tampa e gire no sentido horário.

#### Nota

Para trocar a luz de uso diurno (2), recomenda-se procurar a Concessionária ou Oficina Autorizada Chevrolet.

#### Farol alto e luzes para uso diurno (Versão sem LED)

1. Gire a tampa no sentido anti-horário e remova-a.



2. Gire a lâmpada no sentido anti-horário para desengatar. Retire a lâmpada do refletor.
3. Insira a lâmpada e gire no sentido horário para prender.

## 244 Cuidados com o veículo

4. Instale a tampa e gire no sentido horário.

### Farol alto e farol baixo integrados (versão com LED)

1. Gire a tampa no sentido anti-horário e remova-a.



2. Gire o suporte da lâmpada no sentido anti-horário para desengatar. Afaste o suporte da lâmpada do refletor.

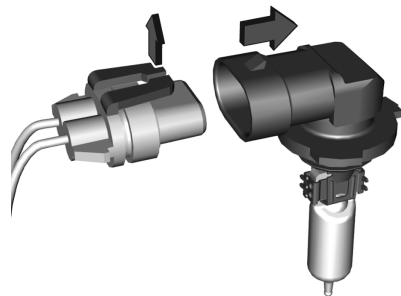

3. Desengate o soquete da lâmpada do conector da tomada.
4. Remova e substitua o soquete da lâmpada com a lâmpada e prenda o conector do plugue.
5. Colocar o suporte da lâmpada, encaixando os dois ressaltos no refletor, e rodar no sentido horário para fixar.
6. Instale a tampa e gire no sentido horário.

### Luz da seta para veículos com e sem LED

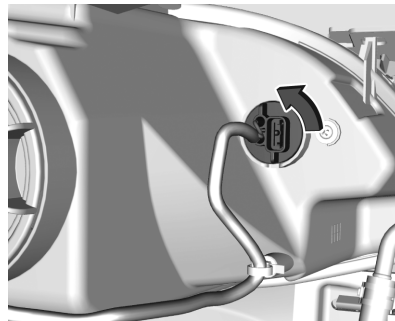

1. Gire o suporte da lâmpada no sentido anti-horário e remova-o.

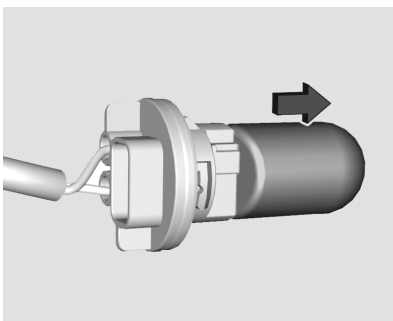

2. Remova a lâmpada do soquete e substitua-a.
3. Insira o suporte da lâmpada no refletor e gire no sentido horário.

### Luzes de funcionamento diurno (DRL)

Em caso de falha nas luzes LED (DRL) do farol, dirija-se a uma Concessionária ou Oficina Autorizada Chevrolet.

### Faróis para neblina (Se equipado)

#### Modelo Sedan

As lâmpadas podem ser acessadas pela parte de baixo do veículo.

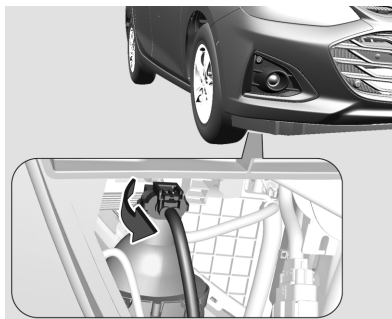

1. Gire o suporte da lâmpada no sentido anti-horário e remova-a do refletor.

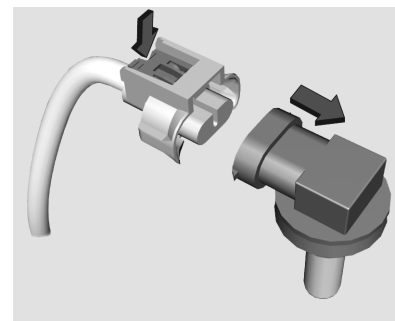

2. Desengate o soquete da lâmpada do conector da tomada pressionando o ressalto de retenção.
3. Remova e substitua o soquete da lâmpada com a lâmpada e prenda o conector do plugue.
4. Insira o soquete da lâmpada no refletor girando-o no sentido horário e engate-o.



## 246 Cuidados com o veículo

### Modelo Hatch

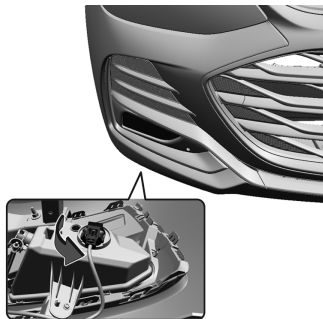

1. Gire o suporte da lâmpada no sentido anti-horário e remova-a da carcaça.
2. Desengate o soquete da lâmpada do conector da tomada pressionando o ressalto de retenção.
3. Remova e substitua o soquete da lâmpada com a lâmpada e prenda o conector do plugue.
4. Insira o soquete da lâmpada no refletor girando-o no sentido horário e engate-o.

### Lanternas traseiras

#### Modelo Sedan sem LED

1. Abra a tampa do porta-malas.

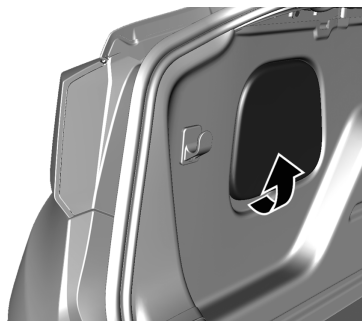

2. Remova a cobertura do acabamento de reparo.



3. Retire três porcas de fixação de plástico da parte interna.

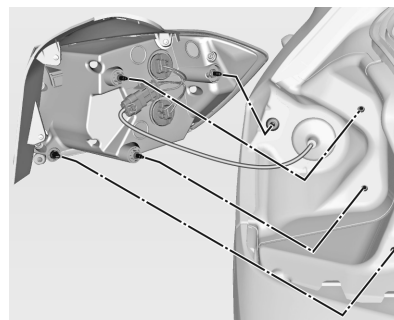

4. Retire cuidadosamente o conjunto da lanterna das cavidades e remova.

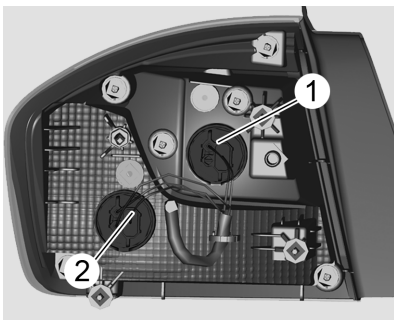

5. Remova o suporte da lâmpada girando e substitua a lâmpada sacando ou empurrando a lâmpada levemente para dentro do soquete e girando no sentido anti-horário.

Setas (1)

Lanterna / luz de freio (2)

6. Insira o suporte da lâmpada e gire-o no sentido horário. Encaixe o conjunto da luz nos pinos de fixação nas cavidades

da carroceria do veículo e aperte as porcas de fixação por dentro do compartimento de carga. Prenda a cobertura.

### Modelo Sedan com LED

1. Abra a tampa do porta-malas.
2. Remova a cobertura do acabamento de reparo.
3. Retire três porcas de fixação de plástico da parte interna.
4. Retire cuidadosamente o conjunto da lanterna das cavidades e remova.

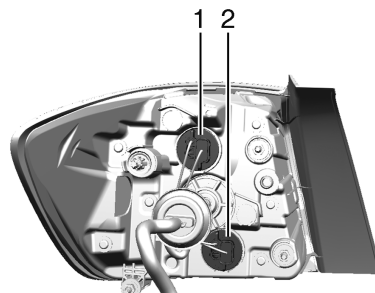

5. Remova o suporte da lâmpada girando e substitua a lâmpada sacando ou empurrando a lâmpada levemente para dentro do soquete e girando no sentido anti-horário.

Luz de freio (1)

Luz do sinalizador de direção (2)

6. Insira o suporte da lâmpada e gire-o no sentido horário. Encaixe o conjunto da luz nos pinos de fixação nas cavidades da carroceria do veículo e aperte as porcas de fixação por dentro do compartimento de carga. Prenda a cobertura.

### Nota

Ao substituir as lâmpadas traseiras na tampa do porta-malas, antes remova o acabamento do painel interno da tampa do compartimento traseiro.

Após substituir as lâmpadas, instale o acabamento do painel interno da tampa do compartimento traseiro.

## 248 Cuidados com o veículo

A substituição de algumas lâmpadas é um procedimento que requer qualificação técnica para remover alguns componentes do veículo. Portanto, recomendamos que sejam substituídas em uma Concessionária ou Oficina Autorizada Chevrolet.

### Conjunto de luzes na tampa do porta-malas (Sedan)

#### Versão sem LED

1. Abra a tampa do porta-malas.



2. Remova a cobertura do acabamento de reparo.

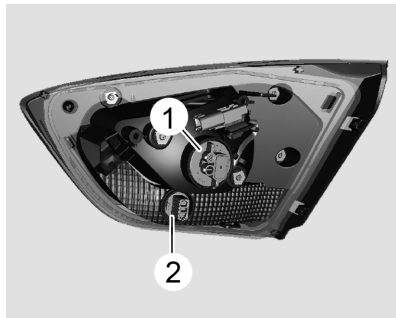

3. Remova o suporte da lâmpada girando e substitua a lâmpada sacando ou empurrando a lâmpada ligeiramente para dentro do soquete e girando no sentido anti-horário.

Lanterna de neblina (lado esquerdo) / Luz de ré (lado direito) (1)

Lanterna traseira (2)

4. Insira o suporte da lâmpada e gire-o no sentido horário.
5. Prenda a cobertura do acabamento de reparo.

#### Versão com LED

1. Abra a tampa do porta-malas.
2. Remova a cobertura do acabamento de reparo.

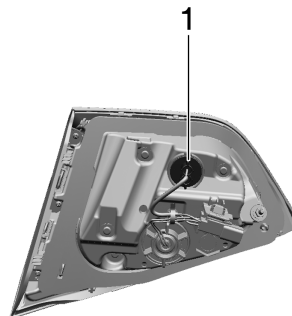

3. Remova o suporte da lâmpada girando e substitua a lâmpada sacando ou empurrando a lâmpada ligeiramente para dentro do soquete e girando no sentido anti-horário.

Lanterna de neblina (lado esquerdo) / Luz de ré (lado direito) (1)

4. Insira o suporte da lâmpada e gire-o no sentido horário.

5. Prenda a cobertura do acabamento de reparo.

**Nota**

A substituição de algumas lâmpadas é um procedimento que requer qualificação técnica para remover alguns componentes do veículo. Portanto, recomendamos que sejam substituídas em uma Concessionária ou Oficina Autorizada Chevrolet.

**Modelo Hatch sem LED**

1. Abra a tampa do compartimento de carga.

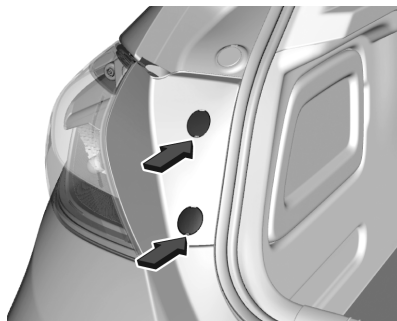

2. Se equipado, abra as duas tampas de parafuso.
3. Remova os dois parafusos que fixam o conjunto das luzes.
4. Remova o conjunto das luzes puxando-o para fora.

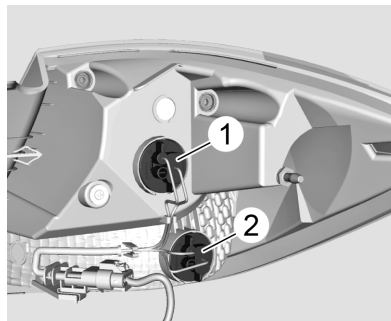

5. Remova o soquete da lâmpada do conjunto das luzes girando-o no sentido anti-horário.

Remova a lâmpada do soquete puxando-a para fora.

Luz da seta (1).

Lanterna / luz de freio (2).

6. Instale uma nova lâmpada no soquete.
7. Instale o soquete da lâmpada no conjunto de luzes girando-o no sentido horário.
8. Instale o conjunto de luzes e aperte os dois parafusos.
9. Prenda as duas tampas de parafuso.

**Modelo Hatch com LED**

1. Abra a tampa do compartimento de carga.
2. Se equipado, abra as duas tampas de parafuso.
3. Remova os dois parafusos que fixam o conjunto das luzes.
4. Remova o conjunto das luzes puxando-o para fora.

## 250 Cuidados com o veículo

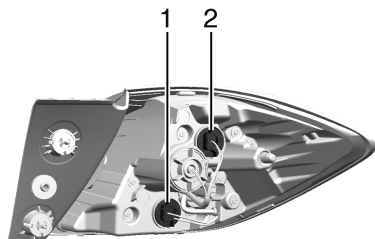

5. Remova o soquete da lâmpada do conjunto das luzes girando-o no sentido anti-horário.

Remova a lâmpada do soquete puxando-a para fora.

Luz da seta (1).

Luz de freio (2).

6. Instale uma nova lâmpada no soquete.
7. Instale o soquete da lâmpada no conjunto de luzes girando-o no sentido horário.
8. Instale o conjunto de luzes e aperte os dois parafusos.

9. Prenda as duas tampas de parafuso.

### Conjunto de luzes na tampa do porta-malas (hatch)

#### Versão sem LED

1. Abra a tampa do compartimento de carga.



2. Solte e remova a tampa do compartimento de carga.

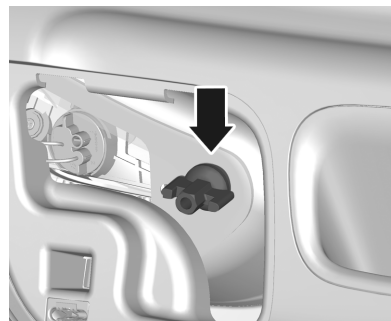

3. Retire as porcas de fixação de plástico da parte interna.
4. Retire cuidadosamente o conjunto da lanterna das cavidades e remova.

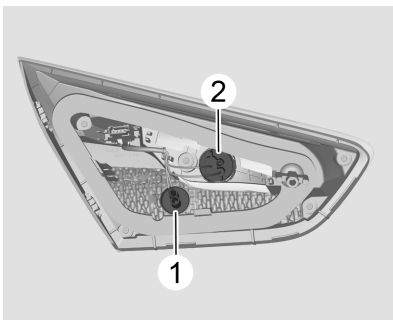

5. Remova o soquete da lâmpada girando-o no sentido anti-horário e puxando-o para fora.

Lanterna traseira (1)

Lanterna de neblina (lado esquerdo) / Luz de ré (lado direito) (2)

6. Remova a lâmpada do soquete puxando-a para fora.
7. Instale a nova lâmpada no soquete.
8. Instale o soquete da lâmpada girando-o no sentido horário.

9. Encaixe o conjunto das lanternas traseiras com os pinos de fixação nas cavidades da tampa do compartimento de carga do veículo e aperte as porcas de fixação por dentro da tampa do compartimento de carga.
10. Prenda a tampa no compartimento de carga.

#### Versão com LED

1. Abra a tampa do compartimento de carga.
2. Remova a cobertura do acabamento de reparo.
3. Remova a porca borboleta.
4. Retire cuidadosamente o conjunto da lanterna traseira da tampa do compartimento de carga e remova.
5. Remova o suporte da lâmpada girando e substitua a lâmpada sacando ou empurrando a lâmpada levemente para dentro do soquete e girando no sentido anti-horário.

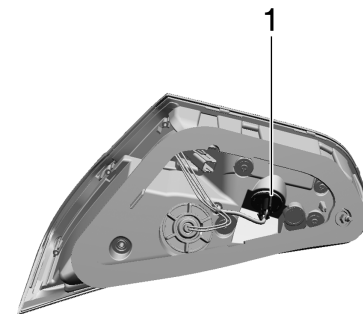

Lanterna de neblina (lado esquerdo) / Luz de ré (lado direito) (1)

6. Remova a lâmpada do soquete puxando-a para fora.
7. Instale a nova lâmpada no soquete.
8. Instale o soquete da lâmpada girando-o no sentido horário.
9. Encaixe o conjunto das lanternas traseiras com os pinos de fixação nas cavidades da tampa do compartimento de carga do veículo e aperte as

## 252 Cuidados com o veículo

porcas de fixação por dentro da tampa do compartimento de carga.

10. Prenda a tampa no compartimento de carga.

### Nota

A substituição de algumas lâmpadas é um procedimento que requer qualificação técnica para remover alguns componentes do veículo. Portanto, recomendamos que sejam substituídas em uma Concessionária ou Oficina Autorizada Chevrolet.

### Lâmpada de freio superior central (CHMSL)

#### Modelo Sedan



#### Modelo Hatch



Substitua a luz em uma concessionária Chevrolet.

## Lâmpada da placa

### Para modelo hatch

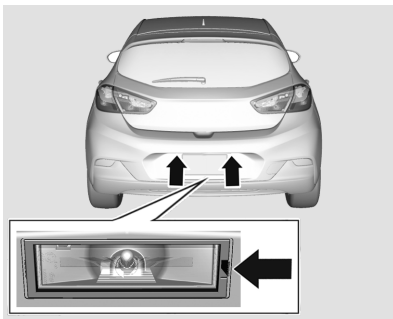

1. Remova o alojamento da lâmpada para fora com uma ferramenta apropriada.
2. Remova o compartimento da lâmpada para baixo, tomando cuidado para não puxar o cabo.  
Gire o suporte da lâmpada no sentido anti-horário para desengatá-lo.
3. Remova a lâmpada do suporte e substitua-a.

4. Insira o suporte da lâmpada no alojamento e gire-o no sentido horário.
5. Insira o alojamento da lâmpada tomando cuidado com o encaixe.

### Para modelo sedan

Procure a Concessionária ou Oficina Autorizada Chevrolet ou a Oficina autorizada em caso de defeito no LED.

## Luzes internas

### Luz de cortesia, luzes de leitura

Substitua as lâmpadas em uma concessionária Chevrolet.

### Luz do compartimento de carga

Substitua as lâmpadas em uma concessionária Chevrolet.

## Iluminação do painel de instrumentos

Substitua as lâmpadas em uma concessionária Chevrolet.



## 254 Cuidados com o veículo

### Sistema elétrico

#### Fusíveis

As especificações do fusível novo devem corresponder às do fusível com defeito.

Existem duas caixas de fusíveis no veículo:

- na parte dianteira esquerda do compartimento do motor,
- na parte interna atrás de uma tampa sob o Sistema de ventilação e ar condicionado.

Existem alguns fusíveis principais ao lado da caixa do compartimento do motor e em uma caixa acima do terminal positivo da bateria.

Se necessário faça a troca em uma Concessionária ou Oficina Autorizada Chevrolet.

Antes de trocar um fusível, desligue o respectivo circuito e a ignição.

Um fusível queimado pode ser reconhecido por seu filamento derretido. Não substitua o fusível até que a causa do defeito tenha sido consertada.

Algumas funções são protegidas por vários fusíveis.

Podem também existir fusíveis sem função atribuída.

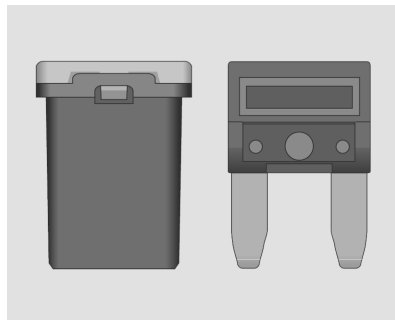

O veículo possui protetores térmicos que protegem os circuitos elétricos de sobrecarga. Em caso de sobrecarga, o protetor térmico abre e fecha, protegendo o circuito

até que a corrente elétrica retorne ao normal ou até que o problema seja corrigido.

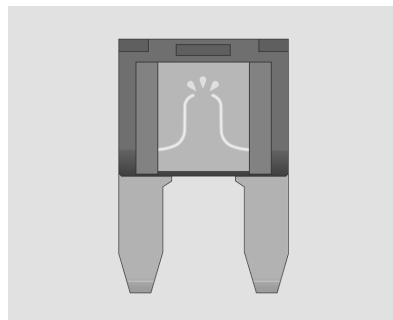

#### Extrator de fusível

O extrator de fusível pode estar localizado na caixa de fusíveis do compartimento do motor.

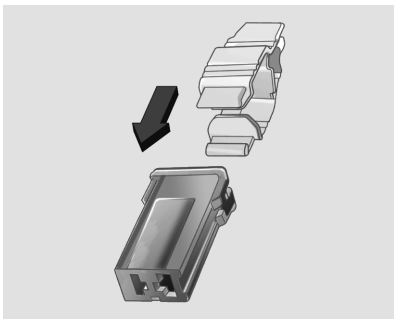
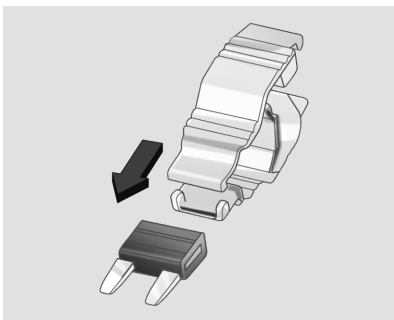

Encaixe o extrator de fusível sobre os vários tipos de fusíveis e remova o fusível.

## Caixa de fusíveis do compartimento do motor



A caixa de fusíveis está na parte dianteira esquerda do compartimento do motor.

Solte a tampa, levante e remova-a.

Algumas descrições da caixa de fusíveis deste manual podem não se aplicar ao seu veículo. Elas eram válidas quando este manual foi impresso. Quando inspecionar a caixa de fusíveis, consulte sua etiqueta.

Podem também existir fusíveis sem função atribuída.

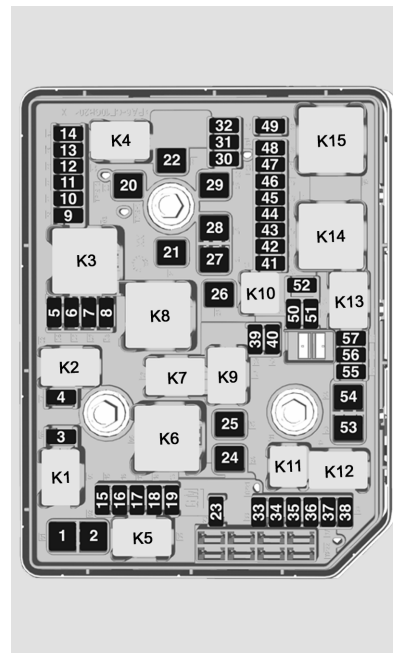

## 256 Cuidados com o veículo

Relés	Uso
K1	Arranque
K2	Controle do A/C
K3	Funções do motor
K4	Sem uso
K5	Arranque
K6	Sem uso
K7	Farol baixo / Lâmpada de circulação diurna direita
K8	Sem uso
K9	Sem uso
K10	Sem uso
K11	Sem uso
K12	Farol alto
K13	Farol baixo / Lâmpada de circulação diurna esquerda
K14	Funcionamento, partida

Relés	Uso
K15	Desembaçador dos espelhos / Desembaçador do vidro traseiro

Fusíveis "JCase"		
Posição	Amp.	Uso
1	30 A	Relé do motor de arranque 1
2	40 A	Relé do motor de arranque 2
20	-	Sem uso
21	-	Sem uso
22	50 A	Sistema Antitravamento do Freio (ABS)
24	-	Sem uso
25	-	Sem uso
26	-	Sem uso
27	-	Sem uso

Fusíveis "JCase"		
Posição	Amp.	Uso
28	-	Sem uso
29	40 A	Desembaçador traseiro
53	-	Sem uso
54	30 A	Limpador dianteiro

Minifusíveis		
Posição	Amp.	Uso
3	15 A	Sensor de oxigênio
4	25 A	Módulo de controle do motor
5	10 A	Sensor de combustível flex
6	20 A	Módulo de controle da transmissão
7	-	Sem uso

## Cuidados com o veículo 257

Minifusíveis		
Posição	Amp.	Uso
8	10 A	Módulo de controle do motor
9	10 A	Ar condicionado
10	-	Sem uso
11	-	Sem uso
12	5 A	Módulo de entrada central (CGM)
13	-	Sem uso
14	-	Sem uso
15	10 A	Sensor de oxigênio
16	15 A	Sistema de ignição / ECM
17	15 A	ECM
18	-	Sem uso
19	-	Sem uso

Minifusíveis		
Posição	Amp.	Uso
23	15 A	Bomba do lavador
30	7,5 A	Desembaçador dos espelhos retrovisores externos
31	-	Sem uso
32	7,5 A	Visor do alerta de colisão / conversor CC CC / FPPM / módulo do HVAC
33	10 A	Buzina antifurto
34	15 A	Buzina
35	-	Sem uso
36	10 A	Farol alto (lado direito)

Minifusíveis		
Posição	Amp.	Uso
37	10 A	Farol alto (lado esquerdo)
38	-	Sem uso
39	15 A	Farol de neblina
40	-	Sem uso
41	-	Sem uso
42	10 A	Nivelamento dos faróis dianteiros
43	-	Sem uso
44	5 A	Espelho retrovisor interno / câmera de ré
45	-	Sem uso
46	5 A	Painel de instrumentos
47	15 A	Trava da coluna de direção

## 258 Cuidados com o veículo

Minifusíveis		
Posição	Amp.	Uso
48	20 A	Limpador do vidro traseiro
49	-	Sem uso
50	-	Sem uso
51	-	Sem uso
52	7,5 A	ECM / TCM
55	-	Sem uso
56	-	Sem uso
57	-	Sem uso

Após substituir os fusíveis com defeito, feche a tampa da caixa de fusíveis e pressione até que trave.

Se a tampa da caixa de fusíveis não for fechada corretamente, poderá ocorrer funcionamento incorreto.

Fusíveis adicionais estão localizados próximo à bateria do veículo.

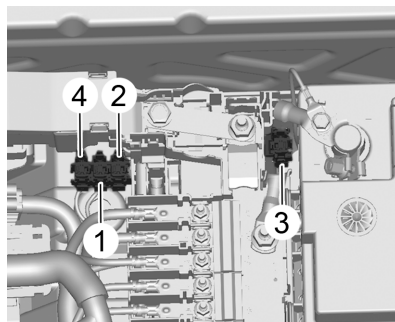

Minifusível		
Posição	Amp.	Circuito
1	20 A	Módulo de controle da bomba de combustível
2	20 A	Transmissão módulo de controle
3	5 A	Regulador de tensão
4	10 A	Módulo de controle do motor

### Caixa de fusíveis do painel de instrumentos

A caixa de fusíveis encontra-se atrás de uma tampa.



Puxe a tampa e remova-a.

### Fusíveis

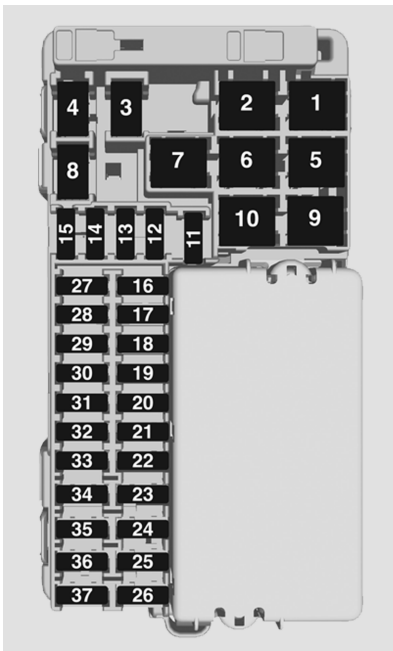

Fusíveis "JCASE"		
Posição	Amp.	Circuito
1	-	Não usado (tipo 1) Banco elétrico, lado do motorista (tipo 2)
2	40 A	Sistema de ventilação e ar condicionado, ventilador
5	-	Sem uso
6	30 A	Vidro elétrico dianteiro
7	25 A	Sistema Antitravamento do Freio (ABS)
9	30 A	Módulo de controle da carroceria
10	30 A	Vidro elétrico traseiro

Protetor térmico		
Posição	Amp.	Circuito
3	25 A	Banco elétrico, lado do motorista (tipo 1)
4	20 A	Tomada elétrica de 12 V (tipo 2)

Minifusíveis		
Posição	Amp.	Circuito
4	20 A	Tomada elétrica de 12 V (tipo 1) Não usada (tipo 2)
8	20 A	Tomada elétrica (12V)
11	20 A	Teto solar (se equipado)
12	20 A	Módulo de controle da carroceria
13	-	Sem uso

## 260 Cuidados com o veículo

Minifusíveis		
Posição	Amp.	Circuito
14	7,5 A	Espelho externo / sensor de chuva / assistente de permanência na faixa / assistente de farol alto / interruptor do vidro elétrico do motorista
15	15 A	Módulo de controle da carroceria
16	20 A	Módulo de controle da carroceria
17	20 A	Módulo de controle da carroceria
18	20 A	Módulo de controle da carroceria

Minifusíveis		
Posição	Amp.	Circuito
19	7,5 A	Conector de dados (Data Link Connector - DLC)
20	10 A	Sistema de airbag
21	10 A	Sistema de controle da climatização
22	10 A	Sistema central de travamento, tampa do compartimento de carga
23	7,5 A	Sistema de chave eletrônica
24	-	Sem uso
25	2 A	Interruptor de iluminação no volante

Minifusíveis		
Posição	Amp.	Circuito
26	2 A	Interruptor da ignição - Veículos não equipados com o botão Start / Stop
27	20 A	Módulo de controle da carroceria
28	-	Sem uso
29	20 A	Limpador traseiro (se equipado)
30	5 A	Alavanca seletora
31	5 A	Carregador sem-fio (se equipado)
32	-	Luz de fundo do controle do volante do lado esquerdo

Minifusíveis		
Posição	Amp.	Circuito
33	10 A	Sistema de alarme antifurto / buzina do alarme
34	7,5 A	Sistema auxiliar de estacionamento / alerta de ponto cego lateral / sistema de conforto e conveniência / tomada USB
35	5 A	OnStar
36	10 A	Visor de informações / conjunto de instrumentos

Minifusíveis		
Posição	Amp.	Circuito
37	20 A	Sistema de conforto e conveniência, rádio

Após substituir os fusíveis com defeito, feche a tampa da caixa de fusíveis e pressione até que trave.

## Ferramentas do veículo

### Ferramentas

#### Modelo Sedan

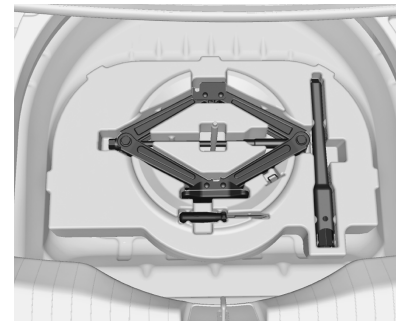



## 262 Cuidados com o veículo

### Modelo Hatch

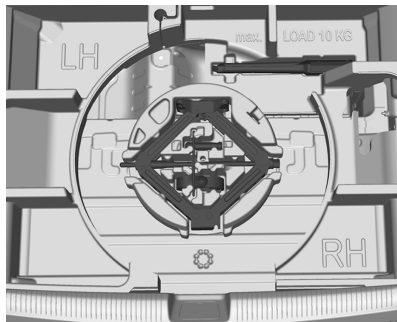

O macaco e as ferramentas se localizam na caixa de ferramentas embaixo do pneu reserva no compartimento de carga.

## Rodas e pneus

### Condições dos pneus e rodas

Dirija sobre bordas lentamente e em ângulos retos se possível. Dirigir sobre bordas cortantes pode causar danos nos pneus e nas rodas. Não prenda os pneus no meio-fio quando estacionar.

Verifique regularmente se há danos nas rodas. Consulte uma Concessionária ou Oficina Autorizada Chevrolet em caso de danos ou desgaste incomum.

### Pressão do pneu

#### Nota

A calibração padrão do pneu (Standard / ECO) é 35 psi (240 kPa).

Para oferecer um conforto adicional aos passageiros do veículo (somente com 3 passageiros), poderá ser usada uma pressão de 32 psi (220 kPa) (Light / Comfort) nos pneus, como mostrado na

etiqueta de informações de calibração localizada na estrutura de porta esquerda.

Verifique a calibração dos pneus frios pelo menos a cada 2 semanas e antes de qualquer viagem longa. Não se esqueça do pneu reserva.

Isto também se aplica a veículos com sistema de monitoramento da pressão dos pneus.

Desatarraxe a tampa da válvula.



Consulte *Pressão do pneu* ⇨ 306.

A etiqueta de informações de calibração dos pneus está na estrutura da porta esquerda e indica pneus originais e as pressões dos pneus correspondentes.

Sempre infle o pneu reserva até a pressão especificada para carga total.

A calibração incorreta do pneu prejudicará a segurança, o manuseio do veículo, o conforto e o consumo de combustível e aumentará o desgaste do pneu.

As pressões dos pneus diferem dependendo e diversas opções. Para o valor correto de pressão dos pneus, siga o procedimento abaixo:

1. Identifique o código do identificador do motor.
2. Identifique o respectivo pneu.

As tabelas de pressão mostram todas as possibilidades de combinações de pneus. Consulte *Pressão do pneu* ⇨ 306.

Para os pneus aprovados para seu veículo, consulte o Certificado de conformidade EEC fornecido com o veículo ou outros documentos nacionais de registro.

O motorista é responsável pela calibração correta dos pneus.

 **Perigo**

Se a pressão for muito baixa, pode causar o superaquecimento e danos internos nos pneus, resultando na separação da banda de rodagem e mesmo na ruptura do pneu a altas velocidades.

Ao reduzir ou aumentar a pressão dos pneus em um veículo com sistema de monitoramento da pressão dos pneus, desligue a ignição.

### **Dependência da temperatura**

A pressão dos pneus depende da temperatura do pneu. Durante a condução, a temperatura e a pressão do pneu aumenta. Os

valores da calibração fornecidos na etiqueta de informações e a tabela de calibração dos pneus são válidos para pneus frios, o que significa a 20 °C.

A pressão aumenta em até 10 kPa para um aumento de temperatura de 10 °C. Isso deve ser levado em consideração ao verificar pneus quentes.

O valor da pressão dos pneus exibido do painel de instrumentos exibe a pressão real dos pneus. Um pneu mais frio exibirá um valor menor, o que não indica um vazamento de ar.

### **Sistema de monitoramento da pressão do pneu**

O Sistema de monitoramento da pressão dos pneus usa com frequência a tecnologia de transmissão via rádio e dos sensores para verificar os níveis de pressão dos pneus. Os sensores de pressão dos pneus monitoram

## 264 Cuidados com o veículo

a pressão do ar nos pneus e transmitem as leituras a um receptor localizado no veículo.

Cada pneu, incluindo o reserva (se fornecido), deve ser verificado a cada duas semanas. Essa verificação deve ser feita quando o pneu estiver frio. Cada pneu deve ser calibrado na pressão de calibração recomendada pelo fabricante do veículo, presente na etiqueta do veículo ou no rótulo da pressão de calibração do pneu.

Como um dispositivo adicional de segurança, o seu veículo está equipado com um Sistema de monitoramento da pressão dos pneus que acende uma luz indicadora de pressão baixa quando um ou mais pneus do veículo estão muito baixos.

Por conseguinte, quando a luz indicadora de pressão baixa do pneu se acender, você deve parar o carro para verificar os pneus o mais rapidamente possível e inflá-los até a pressão adequada. Dirigir com o pneu descalibrado provoca superaquecimento do

pneu, e pode levar a uma falha do pneu. A perda de pressão do pneu também reduz a eficiência de consumo e a vida útil dos sulcos do pneu, e pode afetar a dirigibilidade e a frenagem do veículo.

Note que o Sistema de monitoramento da pressão dos pneus não substitui a manutenção adequada dos pneus. É responsabilidade do motorista manter a pressão correta dos pneus, mesmo se estes não estiverem descalibrados o suficiente para acionar a luz indicadora de pressão baixa.

O seu veículo também possui um indicador de falha do sistema de monitoramento da pressão dos pneus para indicar quando o sistema não estiver funcionando corretamente. O indicador de funcionamento incorreto do Sistema de monitoramento da pressão dos pneus está combinado com uma luz indicadora de pressão baixa nos pneus. Quando o sistema detectar uma falha, a luz indicadora piscará durante aproximadamente

um minuto e então permanecerá acesa continuamente. Essa sequência continuará cada vez que for dada a partida, até que a falha seja solucionada.

Quando o indicador de falha acender, conforme descrito acima (primeiro pisca e, depois de cerca 1 minuto, torna-se contínuo), o sistema pode não ser capaz de detectar ou sinalizar a pressão baixa dos pneus como pretendido. A falha do sistema de monitoramento da pressão dos pneus pode ocorrer por diversos motivos, incluindo a instalação de pneus ou rodas de reposição, ou alternância destes, no veículo, que impedem o sistema de funcionar corretamente. Após trocar um ou mais pneus ou rodas, sempre verifique se a luz de funcionamento incorreto do Sistema de monitoramento da pressão dos pneus está acesa, para certificar-se de que os pneus e rodas novos permitem que o Sistema de monitoramento da pressão dos pneus continue funcionando

adequadamente. Consulte  
*Operação do monitor de pressão do pneu* ⇨ 265.

### Etiqueta da ANATEL



### Nota

Estes equipamentos operam em caráter secundário, o que significa que eles não têm proteção contra interferências prejudiciais, mesmo de estações do mesmo tipo, e não podem causar interferência nos sistemas que trabalham em caráter primário.

## Operação do monitor de pressão do pneu

O Sistema de monitoramento da pressão dos pneus foi projetado para avisar o motorista quando existe um problema de baixa pressão dos pneus. Os sensores de pressão dos pneus estão montados em cada conjunto de pneu e roda, excluindo o conjunto de pneu e roda reserva. Os sensores de pressão dos pneus monitoram a pressão do ar nos pneus e transmitem as leituras a um receptor localizado no veículo.

Quando uma condição de baixa pressão do pneu é detectada, o sistema de monitoramento da pressão dos pneus acende continuamente a luz de advertência de baixa pressão (⚠), localizada no conjunto de instrumentos. Se uma luz de advertência se acender, pare o mais rápido possível e encha os pneus com a pressão recomendada mostrada na etiqueta de informações de calibração do pneu, consulte *Pressão do pneu* ⇨ 262.

Uma mensagem para verificar a pressão em um pneu específico é exibida no visor do Centro de Informações do Motorista. A luz de advertência de baixa pressão do pneu e a mensagem de advertência do Centro de Informações do Motorista acenderão a cada ciclo de ignição até que os pneus sejam calibrados com a pressão correta. Os níveis de pressão dos pneus podem ser visualizados no Centro de Informações do Motorista. Para obter informações e detalhes adicionais sobre a operação e telas do Centro de Informações do Motorista, consulte *Centro de informações do motorista (Driver Information Center - DIC)* ⇨ 95.

A luz de advertência de baixa pressão dos pneus poderá acender em clima frio, ao ligar o veículo pela primeira vez, e apagar ao conduzir o veículo. Isso pode ser um indicador preliminar de que a pressão dos pneus está ficando baixa e de que o pneu precisa ser calibrado na pressão correta. Uma marca mostra o tamanho dos pneus do equipamento original

## 266 Cuidados com o veículo

e a pressão de calibração correta dos pneus quando frios, consulte *Pressão do pneu* ⇨ 262. Consulte também pressão dos pneus *Pressão do pneu* ⇨ 306.

O Sistema de monitoramento da pressão dos pneus pode avisar sobre uma condição de pressão baixa do pneu, mas não substitui a manutenção normal dos pneus.

### Alerta de enchimento do pneu

Este recurso oferece alertas visuais e sonoros fora do veículo para ajudar ao encher um pneu com baixa pressão na pressão de pneu frio recomendada. É especialmente útil quando o calibrador não possui medidor.

Ele é ativado quando algum dos pneus ocasiona a advertência de pressão baixa dos pneus.

Quando a luz de advertência de pressão baixa do pneu acender:

1. Estacione o veículo em local seguro e nivelado.
2. Aplique o freio de estacionamento firmemente.

3. Coloque o veículo em P (Estacionamento).
4. Adicione ar ao pneu com baixa pressão e observe o sinal de seta mais próximo a esse pneu começar a piscar. Isso permitirá saber que o recurso de Alerta de enchimento do pneu está ativado.

Quando a pressão recomendada for alcançada, a buzina tocará uma vez e a lâmpada da seta parará de piscar, e ficará brevemente sólida antes de apagar.

Repita essas etapas para todos os pneus com baixa pressão que ocasionaram a advertência de baixa pressão do pneu.

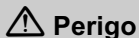

Inflar um pneu acima do limite pode causar uma ruptura do pneu e pode causar ferimentos. Não exceda a pressão máxima listada na parede lateral do pneu.

Se você encher o pneu em excesso em mais de 35 kPa (5 psi), a buzina tocará várias vezes e a lâmpada da seta continuará a piscar por alguns segundos depois que o enchimento parar. Para soltar e corrigir a pressão, enquanto a lâmpada da seta ainda estiver piscando, pressione brevemente o centro da haste da válvula. Quando a pressão recomendada for alcançada, a buzina tocará uma vez. Se a lâmpada da seta não piscar dentro de 15 segundos depois do início do enchimento do pneu, o alerta de enchimento de pneu não foi ativado ou não está funcionando.

Se os pisca-alertas estiverem acesos, a resposta visual do alerta de enchimento do pneu não funcionará corretamente.

O TPMS não ativará o alerta de enchimento do pneu corretamente nas seguintes condições:

- Quando houver interferência de um dispositivo externo ou transmissor.

- A pressão do ar do dispositivo de enchimento não for suficiente para encher o pneu.
- Quando houver um defeito no TPMS.
- Quando houver um defeito na buzina ou nas lâmpadas da seta.
- Quando o código de identificação do sensor TPMS não estiver registrado no sistema.
- Quando a bateria do sensor TPMS estiver baixa.

Se o alerta de enchimento do pneu não funcionar devido a interferência do TPMS, mova o veículo cerca de 1 m para trás ou para frente, e tente novamente. Se o recurso de alerta de enchimento do pneu não estiver funcionando, use um manômetro.

Assim como o sistema de monitoramento da pressão dos pneus, o alerta de enchimento do pneu é uma ajuda auxiliar e não pretende substituir a manutenção normal dos pneus.

### **Luz indicadora de funcionamento incorreto e mensagem do Sistema de monitoramento da pressão dos pneus**

O Sistema de monitoramento da pressão dos pneus não funcionará corretamente se um ou mais sensores de pressão dos pneus estiver faltando ou inoperante. Quando o sistema detecta um funcionamento incorreto, a luz de advertência de pneu murcho (↓) pisca durante 1 minuto e então permanece acesa durante o lembrete do ciclo de ignição. Também exibida uma mensagem no Centro de Informações do Motorista. A luz de funcionamento incorreto e a mensagem de aviso do Centro de Informações do Motorista são ativadas em cada ciclo de ignição até que o problema seja corrigido. Algumas condições que podem ocasionar isso são:

- Um dos pneus foi substituído por um pneu reserva. O pneu reserva não possui um sensor

de pressão dos pneus. A luz de funcionamento incorreto e a mensagem do Centro de Informações do Motorista deverão apagar depois que o pneu for substituído e o processo de correspondência do sensor for executado com sucesso. Consulte “Processo de correspondência do sensor de pressão dos pneus” posteriormente nesta seção.

- O processo de correspondência do sensor de pressão dos pneus não foi realizado ou não foi concluído com sucesso após o rodízio dos pneus. A luz de funcionamento incorreto e a mensagem do Centro de Informações do Motorista devem apagar após a conclusão do processo de correspondência do sensor. Consulte “Processo de correspondência do sensor de pressão dos pneus” posteriormente nesta seção.
- Um ou mais sensores de pressão dos pneus está faltando ou está danificado. A luz de

## 268 Cuidados com o veículo

funcionamento incorreto e a mensagem do Centro de Informações do Motorista deverão apagar quando os sensores de pressão estiverem instalados e o processo de correspondência do sensor for executado com sucesso. Consulte sua concessionária para obter reparo.

- Pneus ou rodas substitutos não correspondem aos pneus ou rodas originais. Pneus e rodas diferentes dos recomendados podem impedir que o Sistema de monitoramento da pressão dos pneus funcione corretamente.
- Operar dispositivos eletrônicos ou estar próximo de instalações que utilizam frequências de ondas de rádio similares ao Sistema de monitoramento da pressão dos pneus pode causar funcionamento incorreto dos sensores de pressão dos pneus.

Se o Sistema de monitoramento da pressão dos pneus não estiver funcionando corretamente, ele não

poderá detectar nem sinalizar uma condição de pneu vazio. Consulte a concessionária para reparo caso a luz de funcionamento incorreto e a mensagem no Centro de Informações do Motorista sejam ativadas e permaneçam ativas.

### Processo de correspondência do sensor de pressão dos pneus

Cada sensor de pressão dos pneus possui um código de identificação específico. O código de identificação deve ser combinado com uma posição nova da roda após o rodízio das rodas ou a troca de um conjunto de pneu e roda e se um ou mais sensores for substituído. O processo de correspondência do sensor de pressão dos pneus também deverá ser executado após a substituição de um pneu reserva por um pneu de estrada contendo o sensor de pressão dos pneus.

A luz de funcionamento incorreto (⚠) e a mensagem ou código de advertência devem apagar no

próximo ciclo de ignição. Os sensores são combinados com as posições das rodas, usando uma ferramenta de regravação, na seguinte ordem: roda dianteira esquerda, roda dianteira direita, roda traseira direita e roda traseira esquerda. A lâmpada da seta na posição ativa atual acenderá até que o sensor seja combinado.

Consulte uma oficina ou adquira uma ferramenta de regravação. Há dois minutos para correspondência da posição da primeira roda, e cinco minutos no total para correspondência de todas as quatro posições das rodas. Se levar mais tempo, o processo de correspondência é interrompido e deve ser reiniciado.

O processo de correspondência do sensor de pressão dos pneus é:



1. Acione o freio de estacionamento.
2. Ligue a ignição.
3. Coloque a alavanca seletora na posição P.

4. Visor médio:

Use controles de volante (se equipado) ou **MENU** na alavanca da seta para selecionar o **Menu de informações do veículo**  no Centro de Informações do Motorista

Visor do teto:

Pressione  no volante para abrir a página do menu principal.

Selecione a página de informações com  ou .

Confirme com .

5. Selecione o menu de pressão dos pneus.

Visor médio (Modelo A):

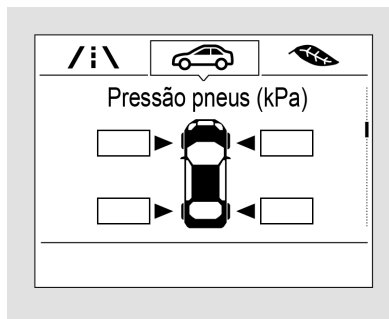

Visor superior (Modelo B):

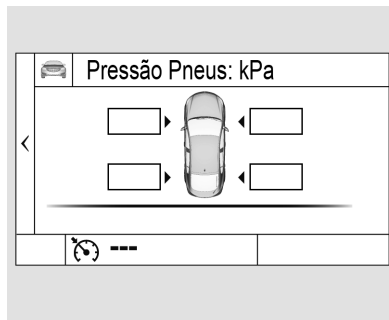

6. Visor médio (Modelo A):

Pressione  nos controles de volante (se equipado) ou **SET / CLR** na alavanca da seta para iniciar o processo de correspondência do sensor. Deverá ser exibida uma mensagem de solicitação de aceitação do processo.

Pressione  nos controles do volante (se equipado) ou **SET / CLR** na alavanca da seta novamente para confirmar a seleção. A buzina soará duas vezes para indicar que o receptor está em modo de gravação.

Visor superior (Modelo B):

Pressione  para iniciar o processo de correspondência do sensor. A buzina soará duas vezes para indicar que o receptor está em modo de gravação.

7. Inicie com a roda dianteira esquerda.



## 270 Cuidados com o veículo

8. Coloque a ferramenta de regravação contra a parede lateral do pneu, próximo à haste da válvula. Depois, pressione o botão para ativar o sensor de pressão dos pneus. Um toque da buzina confirma que o código de identificação do sensor obteve correspondência nessa posição de roda.
9. Vá para a roda dianteira direita e repita o procedimento no Passo 8.
10. Vá para a roda traseira direita e repita o procedimento no Passo 8.
11. Prossiga para a roda traseira esquerda e repita o procedimento no Passo 8. A buzina soa duas vezes para indicar que o código de identificação do sensor corresponde à roda traseira esquerda e que o processo de correspondência do sensor de pressão dos pneus não está mais ativo.

12. Desligue a ignição.
13. Calibre os quatro pneus com a pressão recomendada, como indicado na etiqueta de Informações de pressão dos pneus.

### Status de carga do veículo (Se disponível)

Ajuste a pressão dos pneus para a condição de carga, de acordo com a etiqueta de informação dos pneus ou o gráfico de pressão dos pneus, consulte *Pressão do pneu* ⇨ 306, e selecione o ajuste adequado no menu “Carga do pneu” no Centro de Informações do Motorista, consulte *Centro de informações do motorista (Driver Information Center - DIC)* ⇨ 95. Este ajuste é a referência para as advertências de pressão dos pneus.

O menu “Carga do pneu” só aparece se o veículo estiver parado e o freio de estacionamento estiver acionado. Em veículos com transmissão automática, o câmbio deve ficar em P.

### Visor médio (Modelo A):

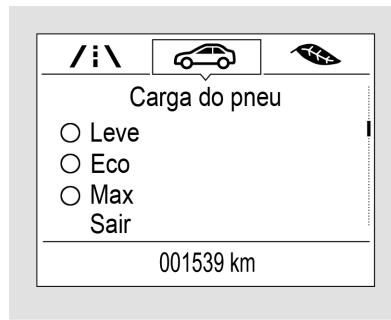

Selecione a página “Carga do pneu”, no **menu de informações do veículo**  no Centro de Informações do Motorista.

Selecionar

- **Leve** para pressão confortável para até três pessoas.
- **Eco** para Eco para pressão econômica / Padrão para até três pessoas.
- **Máx.** para carga total.

### Visor superior (Modelo B):

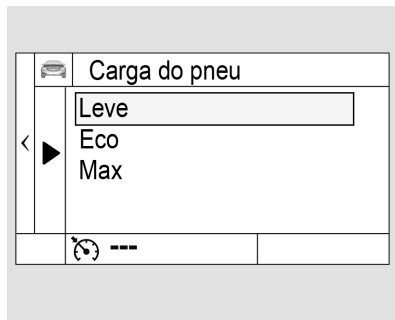

Selecione a página “Carga do pneu”, em **Opções** no Centro de Informações do Motorista.

Selecionar

- **Leve** para pressão confortável para até três pessoas.
- **Eco** para Eco para pressão econômica / Padrão para até três pessoas.
- **Máx.** para carga total.

### Inspeção dos pneus

Os impactos contra o meio-fio podem causar danos na parte interna das rodas e dos pneus. Pode haver risco de acidente em alta velocidade devido aos danos do pneu ocultos. Portanto, se for preciso subir em um meio-fio, faça-o lentamente e no ângulo reto, se possível.

Ao estacionar, verifique se os pneus não ficam pressionados contra o meio-fio. Verifique regularmente o desgaste dos pneus (profundidade dos sulcos) ou danos visíveis. Verifique também possíveis danos às rodas.

O pneu deve ser substituído quando apresentar cortes, calombos nas laterais ou qualquer outro tipo de deformação.

Em caso de dano ou de desgaste anormal, consulte uma concessionária Chevrolet para repará-los e calibrar a suspensão dianteira e o alinhamento da direção.

Ao substituir, use sempre pneus com as mesmas dimensões e da mesma marca. Substitua, de preferência, todos os pneus do mesmo eixo ao mesmo tempo.

### Profundidade da banda de rodagem

Verifique a profundidade da banda de rodagem em intervalos regulares.

Os pneus deverão ser substituídos quando a profundidade da banda de rodagem atingir 1,6 mm.



## 272 Cuidados com o veículo

A profundidade mínima legalmente admissível da banda de rodagem (1,6 mm) foi alcançada quando a banda ficar desgastada até um dos indicadores de desgaste (TWI). Suas posições são indicadas por marcas na parede lateral.

Se houver mais desgaste na dianteira do que na traseira, faça o rodízio dos pneus dianteiros e traseiros periodicamente. Assegure-se de que a direção de rotação dos pneus permaneça a mesma.

Pneus envelhecem, mesmo se não forem usados. Recomendamos a substituição dos pneus a cada 6 anos.

### Rodízio de pneus

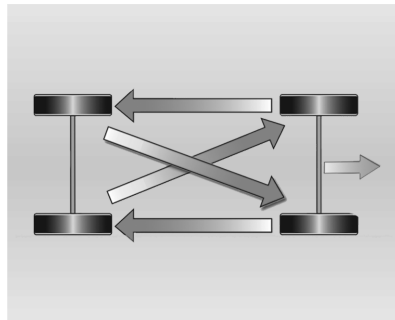

Os pneus dianteiros e traseiros funcionam de forma diferente e podem exibir desgastes diferentes do pneu devido a alguns fatores, como superfície da via, comportamento de condução, alinhamento da geometria da suspensão, desbalanceamento do conjunto do pneu e roda, pressão de calibração do pneu, etc...

O proprietário do veículo deve avaliar as condições dos pneus e também fazer o rodízio de pneus a cada 10.000 km, para obter um desgaste regular da banda de

rodagem e uma vida mais longa dos pneus. O rodízio dos pneus deve ser feito como mostrado na figura.

A avaliação das condições dos pneus é um dos itens das revisões regulares na Rede autorizada Chevrolet. Isto ajudará a identificar desgastes preliminares ou desiguais e / ou defeitos em potencial que podem afetar o desempenho do produto.

Nunca adicione um pneu reserva de uso temporário no esquema de rodízio de pneus, devido à diferença de tamanho.

#### Nota

- Após executar o rodízio de pneus, verifique se a pressão de calibração dos pneus está igual à mostrada na etiqueta de pressão de calibração dos pneus.
- Certifique-se de apertar todas as porcas da roda.

Cuidado
<ul style="list-style-type: none"><li>• A borracha do pneu se <b>deteriora</b> devido ao envelhecimento. Isto também é válido para o <b>pneu reserva</b>, mesmo que não tenha sido utilizado.</li><li>• O <b>envelhecimento</b> dos pneus depende de várias condições de uso, incluindo temperatura, condições de carga e pressão de calibragem dos pneus.</li><li>• Os pneus devem ser levados regularmente ao serviço de assistência técnica do fabricante para avaliar as condições de uso.</li><li>• Um <b>pneu reserva</b> que não tenha sido usado por um período de <b>6 anos</b> deverá ser usado somente em emergências. Quando esse pneu estiver sendo usado, dirija em baixa velocidade.</li></ul>

#### Nota

Após o rodízio de pneus, se o veículo estiver equipado com TPMS, será necessário levá-lo a uma concessionária Chevrolet para efetuar a reprogramação do TPMS.

#### Tipos diferentes de rodas e pneus

Se forem usados pneus de tamanho diferente dos instalados na fábrica, pode ser necessário reprogramar o velocímetro e também a pressão nominal do pneu, bem como fazer outras modificações no veículo.

Após converter para pneus de tamanho diferente, substitua a etiqueta com a calibração dos pneus.

Além disso, o auxiliar de estacionamento avançado deve ser calibrado, consulte *Sistema auxiliar de estacionamento (Se equipado)*

⇒ 194.

#### Perigo

A utilização de pneus ou jantes desadequados poderá causar acidentes e invalidará a aprovação tipo do veículo.

#### Perigo

Não utilize tamanho e tipos diferentes de pneus e rodas daqueles instalados originalmente. Em caso da necessidade de substituir um ou mais pneus, certifique-se de que todos possuam as mesmas especificações dos originais de fábrica. Caso contrário, esta condição poderá afetar a dirigibilidade, causando até mesmo acidentes graves. Além disso, poderá afetar os termos de garantia do veículo. As condições citadas acima não se aplicam ao uso do pneu reserva de uso

(Continuação)

## 274 Cuidados com o veículo

### Perigo (Continuação)

temporário e aos acessórios da Chevrolet desenvolvidos especificamente para o seu veículo. Para maiores informações, consulte a Concessionária ou Oficina Autorizada Chevrolet.

Caso substitua as rodas e pneus originais por Acessório Chevrolet disponível para o seu veículo, poderá haver a necessidade de reprogramar o velocímetro em função do raio dinâmico de rodagem. Consulte a Concessionária ou Oficina Autorizada Chevrolet.

### Substituição de rodas

Faça os seguintes preparativos e observe as seguintes informações:

- Estacione o veículo em uma superfície plana, firme e não escorregadia. Os pneus dianteiros devem ficar posicionados para frente.
- Aplique o freio de estacionamento e, para a transmissão manual, engate a primeira marcha, ou a marcha à ré, e, para a transmissão automática, engate **P**.
- Remova o pneu reserva, consulte *Pneu reserva* ⇨ 277.
- Nunca troque mais de um pneu de cada vez.
- Use o macaco somente para trocar pneus que estiverem furados.
- Não use o macaco em superfícies escorregadias ou irregulares.
- Se o terreno onde o veículo está estacionado for macio, deve-se colocar uma tábua sólida (espessura máx. de 1 cm) sob o macaco.
- Retire objetos pesados do veículo antes de levantar com um macaco.
- Nenhuma pessoa ou animal deve ficar dentro do veículo quando ele for levantado com o macaco.
- Nunca entre embaixo de um veículo suspenso no macaco.
- Não ligue o veículo quando ele estiver levantado no macaco.
- Limpe as roscas das porcas das rodas com um pano limpo antes de montar a roda.

### Perigo

Não engraxe o parafuso, a porca e o cone da porca da roda.

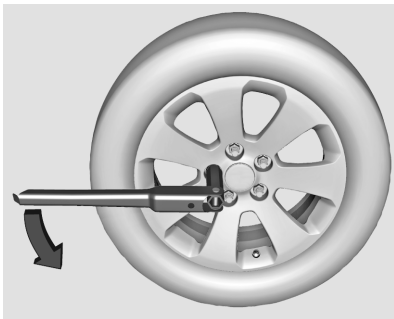

1. Dobre a chave de roda e instale-a assegurando-se de que ela esteja assentada de forma segura e afrouxe cada porca da roda em meia volta.

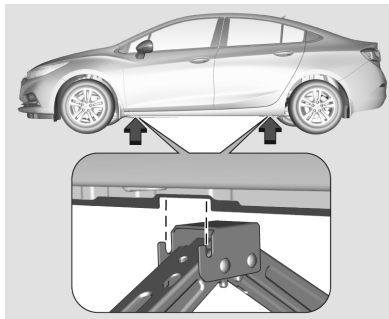

2. Assegure-se de que o macaco esteja posicionado corretamente embaixo dos pontos de elevação do veículo.

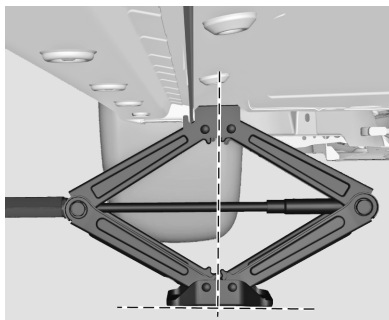

3. Ajuste o macaco até a altura necessária. Posicione-o diretamente sob o ponto de levantamento para evitar que escorregue.

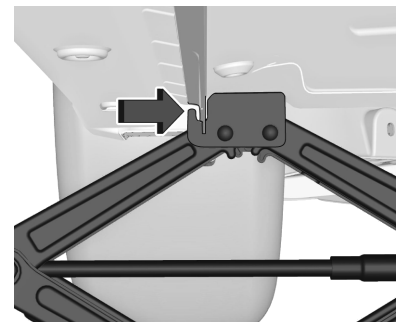

Certifique-se de que a borda da carroceria encaixe no entalhe do macaco.

## 276 Cuidados com o veículo



Conecte a chave de roda e, com o macaco corretamente alinhado, gire-a até que o pneu se erga do chão. Não levante mais o macaco.

4. Retire as porcas da roda.
5. Troque a roda. Consulte *Pneu reserva* ⇨ 277.
6. Instale as porcas da roda.
7. Abaixue o veículo e remova o macaco.

8. Instale a chave de roda assegurando-se de que esteja assentada de forma segura e aperte cada porca em sequência cruzada. O torque de aperto é 140 Nm.
9. Guarde o pneu substituído, consulte *Pneu reserva* ⇨ 277 e as ferramentas do veículo, consulte *Ferramentas* ⇨ 261.
10. Verifique a pressão do pneu instalado e o torque da porca da roda assim que possível.

Substitua um pneu defeituoso renovado ou reparado assim que possível.

### Posição de elevação para plataforma de elevação

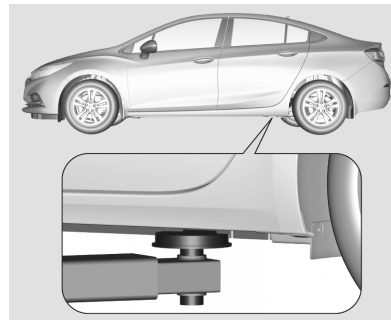

A posição do braço traseiro da plataforma de elevação sob o encaixe traseiro da soleira

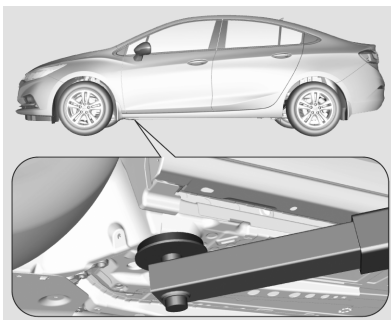

Posição do braço dianteiro da plataforma de elevação no chassi

## Pneu reserva

Este veículo é equipado com pneu reserva de uso temporário, que possui dimensões, pressão e vida útil diferentes dos pneus de rodagem de seu veículo (uso normal).

Por isso, utilize-o somente em situações emergenciais e substitua-o o mais breve possível, tão logo o pneu de rodagem seja reparado ou substituído. Não é recomendada que a utilização de

pneu reserva de uso temporário exceda 100 km de distância até a substituição por um pneu normal. A utilização do pneu reserva de uso temporário pode alterar o comportamento dinâmico do veículo, principalmente em curvas e frenagens, porém não afetam a segurança, desde que utilizado em velocidades inferiores a 80 Km/h.

Caso esteja instalando um pneu reserva, que é diferente dos outros pneus, ele poderá ser classificado como pneu reserva temporário e os limites de velocidade correspondentes se aplicam, mesmo se nenhuma etiqueta indicar isso. Consulte uma Concessionária ou oficina autorizada Chevrolet para verificar o limite de velocidade aplicável.

O pneu reserva de uso temporário sempre tem roda de aço.



O pneu reserva está localizado no compartimento de carga sob o revestimento do assoalho.

Para remover:

1. Abra a tampa do assoalho.
2. O pneu reserva está preso por uma porca borboleta. Solte a porca para retirar o pneu reserva.
3. Embaixo do pneu reserva existe uma caixa com as ferramentas do veículo.



## 278 Cuidados com o veículo

### Como guardar um pneu de tamanho normal danificado na cavidade do pneu reserva - modelo sedã

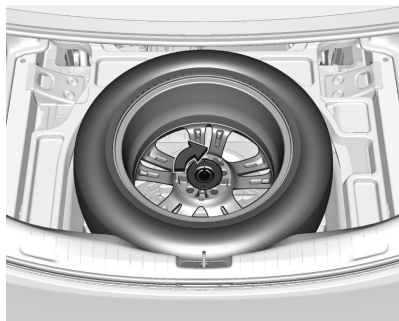

1. Recoloque o macaco e as ferramentas em seu local original de armazenamento.
2. Coloque o pneu, na horizontal, com a haste da válvula voltada para baixo na cavidade do pneu reserva.
3. Gire a porca de retenção no sentido horário até ficar firme.
4. Posicione o assoalho de carga de volta.

A cavidade do pneu reserva não foi projetada para todos os tamanhos permitidos de pneus. Caso seja necessário armazenar um pneu mais largo que o pneu reserva após a troca, o assoalho de carga deverá ser colocado sobre a roda saliente.

### Como guardar um pneu de tamanho normal danificado na cavidade do pneu reserva - modelo hatch

A cavidade do pneu reserva não foi projetada para um pneu de tamanho normal. O pneu de tamanho normal deverá ser armazenado sobre o assoalho de carga com a cinta fornecida.

1. Recoloque o macaco e as ferramentas em seu local original de armazenamento.

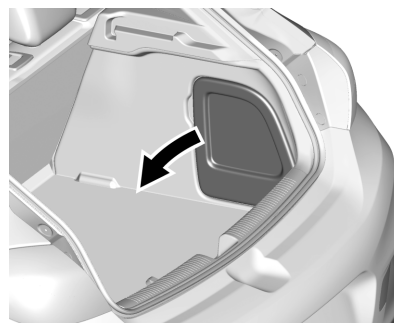

2. Abra e remova a tampa do compartimento de carga. Guarde a porta sob a tampa do porta-objetos do assoalho traseiro.

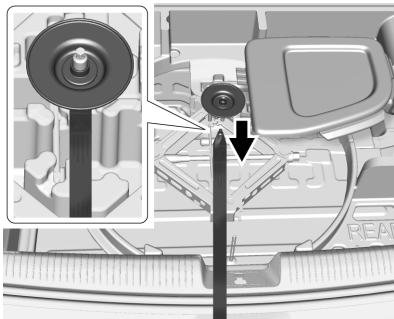

3. Prenda a extremidade da cinta na rosca e prenda-a com a porca borboleta.
4. Posicione o assoalho de carga de volta.

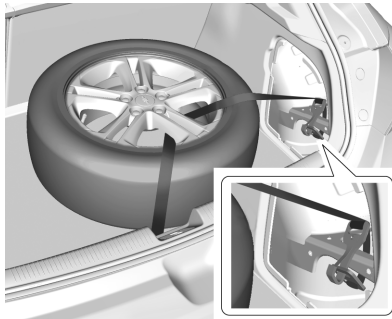

5. Coloque o pneu, na horizontal com a haste da válvula voltada para cima, do lado direito do assoalho de carga.
6. Passe o gancho da cinta através da roda.
7. Passe e prenda a cinta em volta do suporte no compartimento de carga.
8. Aperte a cinta e prenda-a usando a fivela.

Instale o macaco, as ferramentas e o pneu reserva na ordem inversa da remoção. O pneu reserva compacto é somente para uso temporário. Substitua o pneu

reserva compacto por um pneu de tamanho normal assim que for possível.

 **Perigo**

Sempre use o pneu reserva de uso temporário em velocidades abaixo de 80 km/h.

A distância recomendada até sua substituição por um pneu normal é de até 100 km.

**Pneu reserva temporário**

Monte apenas um pneu reserva temporário. Não dirija com velocidade superior a 80 km/h. Faça curvas lentamente. Não utilize por período prolongado.

Caso um pneu traseiro fure ao rebocar outro veículo, instale o pneu reserva na dianteira e o pneu comum na traseira.

## 280 Cuidados com o veículo

### Roda reserva com pneu direcional

Se possível, instale pneus direcionais de modo que eles girem na direção do deslocamento. A direção do deslocamento é indicada por um símbolo (por exemplo, uma seta) na parede lateral.

Para pneus instalados em direção oposta à de giro, aplica-se o seguinte:

- A dirigibilidade pode ser afetada. Troque ou repare o pneu danificado assim que possível e instale-o no lugar do pneu reserva.
- Não dirija com velocidade superior a 80 km/h.
- Dirija com cuidado especial em estradas com superfícies molhadas ou cobertas com neve.
- Nunca inclua o pneu reserva de uso temporário no rodízio de pneus em função das diferenças de medidas.

### Partida com cabos auxiliares

A bateria do veículo se localiza no compartimento de carga sob a tampa na frente do pneu reserva. Existem pontos de conexão para partida do motor com cabos auxiliares no compartimento do motor.

Para dar partida em um veículo com a bateria descarregada, ligue os cabos auxiliares na bateria de outro veículo.

Não ligue o veículo com carregador rápido.

#### Perigo

Tome muito cuidado ao dar a partida com cabos auxiliares. A inobservância das seguintes instruções poderá causar danos ou ferimentos pela explosão da bateria ou danos aos sistemas elétricos de ambos os veículos.

#### Perigo

Evite contato com os olhos, a pele, tecidos e superfícies pintadas. O fluido contém ácido sulfúrico, que pode causar ferimentos e danos em caso de contato direto.

- Nunca exponha a bateria a chamas ou a faíscas.
- Uma bateria descarregada pode congelar a temperaturas de 0°C. Descongele a bateria antes de conectar os cabos auxiliares.
- Use proteção para os olhos e roupas de proteção quando manusear uma bateria.
- Utilize uma bateria auxiliar com a mesma tensão (12 Volts). Sua capacidade (Ah) não deve ser muito menor que a da bateria descarregada.
- Utilize cabos auxiliares com terminais isolados e com espessura de pelo menos 16 mm<sup>2</sup>.

## Cuidados com o veículo 281

- Não desconecte a bateria descarregada do veículo.
- Desligue todos os aparelhos consumidores de eletricidade desnecessários.
- Não se incline sobre a bateria durante a partida do motor com cabos auxiliares.
- Não permita que os terminais de um cabo toquem os de outro cabo.
- Os veículos não precisam entrar em contato durante o processo de partida do motor com cabos auxiliares.
- Acione o freio de estacionamento, mova a alavanca de câmbio para neutro (transmissão manual) ou para P (transmissão automática).
- Abra a tampa de proteção do terminal positivo da bateria de seu veículo no compartimento do motor e do veículo reserva.

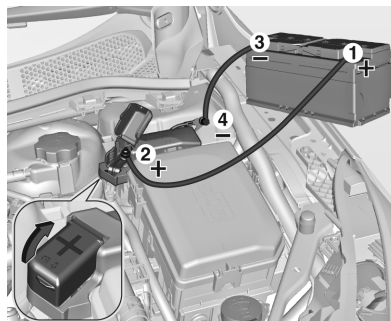

### Ordem de conexão dos cabos:

1. Conecte o cabo vermelho no terminal positivo da bateria auxiliar.
2. Conecte a outra extremidade do cabo vermelho no terminal positivo de seu veículo próximo da caixa de fusíveis no compartimento do motor.
3. Conecte o cabo preto no terminal negativo da bateria auxiliar.
4. Conecte a outra extremidade do cabo preto em um ponto de aterramento de seu veículo no compartimento do motor.

Direcione os cabos de modo que não possam ser pegos por peças giratórias do compartimento do motor.

Para dar partida no motor:

1. Ligue o motor do veículo que fornece a alimentação auxiliar.
2. Após 5 minutos, ligue o outro motor. As tentativas de partida devem ser feitas por não mais que 15 segundos em um intervalo de 1 minuto.
3. Deixe ambos os motores em marcha lenta por aproximadamente 3 minutos com os cabos conectados.
4. Ligue os aparelhos consumidores de eletricidade (por exemplo: faróis, desembaçador do vidro traseiro) do veículo que está recebendo a partida com cabos auxiliares.
5. Inverta a sequência acima com exatidão quando remover os cabos.

## 282 Cuidados com o veículo

### Reboque

#### Rebocamento do veículo

Em situações de emergência que exijam que o veículo seja rebocado, procure empresas especializadas que tenham veículos de reboque com plataforma plana.

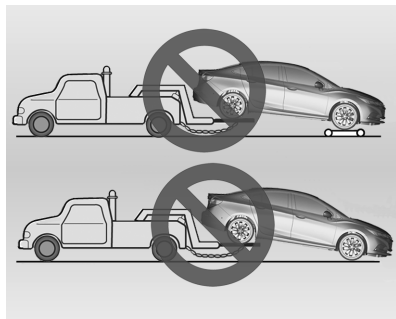
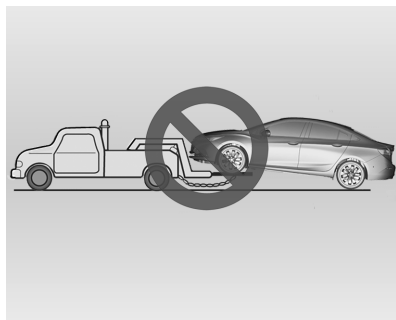
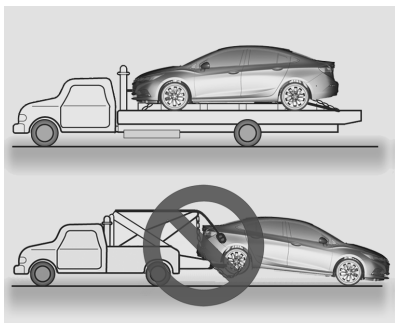

A rebocagem com duas rodas fora do solo não é adequada para este veículo.

#### Nota

Seja cuidadoso quando o veículo estiver fixo à plataforma; cuide para não danificar tubulações ou chicotes de fios.

Observe os seguintes procedimentos quando rebocar o veículo:

- Nenhum passageiro deve permanecer no veículo que está sendo rebocado.
- Gire a ignição para permitir a operação das luzes de freio, buzina e limpadores de para-brisa.
- Solte o freio de estacionamento do veículo rebocado e coloque a transmissão em neutro.
- Ligue as luzes de aviso de emergência.
- Mantenha os limites de velocidade.

Procure assistência de uma concessionária Chevrolet.

### Reboque de outro veículo



Este veículo não está apto a receber engate traseiro e, desta forma, tracionar reboques.

## Cuidados com a aparência

### Cuidados com o exterior

Aqui você encontra informações sobre os cuidados periódicos com a aparência do seu veículo. Observá-los é pré-requisito para o atendimento em garantia de reclamações sobre o acabamento e a pintura interna e externa. As recomendações apresentadas nesta seção evitarão danos resultantes dos efeitos do meio ambiente a que o seu veículo ficar exposto.

#### Limpeza externa

A melhor maneira de preservar o acabamento do veículo é lavá-lo com frequência.

#### Lavagem

- Não lave o veículo sob os raios diretos do sol.
- Primeiro remova a antena e afaste os limpadores do para-brisa.

- Depois, para remover a poeira, molhe toda a lataria com água.
- Não jogue água diretamente no radiador para não empenar seu núcleo e, com isto, prejudicar a eficiência do sistema. Use apenas ar comprimido.
- Se desejar, aplique um detergente suave ou um xampu e esfregue com uma esponja ou com uma toalha macia. Retire todo detergente ou xampu antes de secar.
- Use uma escova ou uma toalha separada para limpar os vidros, a fim de não deixá-los engordurados.
- Limpe a borracha das palhetas com água em abundância e detergente suave.
- Pontos de óleo, asfalto ou lama da estrada podem ser removidos com solvente. É recomendável não lavar a carroceria inteira com o solvente.
- Depois de lavar, seque-a bem.

## 284 Cuidados com o veículo

### Aplicação de cera

Aplique cera de silicone no veículo se notar gotas de água na pintura depois de enxaguar. Não aplique cera nos componentes plásticos ou de vidro, pois é difícil remover as manchas sobre eles.

### Polimento

Uma vez que a maioria dos polidores contém abrasivos, mande polir o veículo em um serviço especializado.

### Riscos e corpos estranhos na pintura

Qualquer lasca de pedra, rachadura ou arranhão profundo no acabamento deve ser prontamente reparado em uma concessionária Chevrolet, pois o metal exposto sofre corrosão acelerada que pode se alastrar. Se você notar manchas de óleo ou piche, resíduos de pintura rodoviária, seiva de árvore, excremento de aves, produtos químicos de chaminés industriais, sal marinho e outras, mande-as remover o mais depressa possível.

Use solvente para remover manchas de óleo, de asfalto e de resíduos de tinta.

### Guarnições

Aplique spray de silicone nas vedações das portas montadas na carroceria para aumentar a durabilidade, melhorar a vedação, não aderir à carroceria e não ranger. Lubrifique as guarnições pelo menos uma vez por ano e nas revisões. Em climas quentes e secos, pode ser necessário aplicar com mais frequência. Marcas pretas de material de borracha em superfície pintada podem ser removidas esfregando um plano limpo. Use um lubrificante para guarnições ou spray de silicone.

### Embaixo do veículo

A água salgada e outros agentes corrosivos podem acelerar a corrosão precoce e deteriorar as partes embaixo do veículo, como linhas de freio, a chapa do piso, painéis metálicos, sistemas do escapamento, braçadeiras, cabos

do freio de estacionamento etc. Além disso, fragmentos do solo, lama e terra compactadas na abertura do para-lama acumulam umidade. Para reduzir os estragos, lave o veículo por baixo periodicamente para eliminar esses materiais.

### Pulverização

Não pulverize óleo embaixo do veículo. Além de segurar poeira da estrada, a pulverização estraga suportes, juntas, mangueiras etc.

### Portas

1. Lubrifique a tampa traseira e as dobradiças do capô do motor.
2. As aberturas localizadas na parte inferior das portas deixam escapar a água das lavagens ou da chuva.

Elas devem ficar desimpedidas, para evitar acúmulos capazes de provocar ferrugem.

### **Componentes da direção, suspensão e chassi**

Inspecione visualmente a direção, a suspensão e os componentes do chassi para ver se apresentam danos, peças ausentes ou frouxas ou sinais de desgaste pelo menos uma vez por ano. Inspecione se a direção assistida apresenta fixações, conexões adequadas, dobras, vazamentos, rachaduras, atrito etc.

Verifique visualmente se as bases das juntas de velocidade constante e as vedações do eixo apresentam vazamentos.

### **Rodas de liga leve**

As rodas de liga leve recebem proteção similar à da pintura do veículo. Nunca use produtos químicos, polidores, abrasivos ou escovas, pois eles podem danificar a camada protetora da roda.

### **Compartimento do motor**

#### **Cuidado**

Não é recomendável lavar o compartimento do motor, pois isso pode danificar alguns componentes, como: alternador, reservatório do cilindro mestre, componentes elétricos e eletrônicos, conectores elétricos, caixa de fusíveis, radiador e outros.

Não lave qualquer componente sob o capô que contenha este símbolo .

Isso poderia causar danos que não serão cobertos pela garantia do veículo.

Se necessário, limpe o motor usando um pano úmido.

### **Cuidados com o interior**

Com uma solução de sabão neutro, remova imediatamente loções para as mãos, protetor solar e repelente

contra insetos de todas as superfícies internas, ou poderá haver dano permanente.

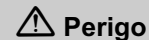

#### **Perigo**

Muitos produtos de limpeza podem ser perigosos ou inflamáveis, ou também podem causar ferimentos ou danos ao seu veículo. Assim, ao limpar o interior de seu carro, não use solventes voláteis, como acetona, tiner, alvejante ou agentes redutores. Nunca use derivados de petróleo para limpeza.

#### **Nota**

Lembre-se de remover o mais rápido possível as manchas antes que permaneçam.

#### **Carpets e estofamento**

- Para bons resultados, passe o aspirador e escove o local.



## 286 Cuidados com o veículo

- Para remover manchas ou sujeira leve, use uma escova ou uma esponja molhada em água com sabão neutro.
- Primeiro, use fita adesiva para remover o excesso de sujeira em manchas de gordura ou de óleo. Depois, esfregue com um pano úmido com benzina.
- Nunca aplique solvente de limpeza em excesso; ele vai penetrar no estofamento e causar estragos.

### Painéis das portas, peças de plástico e vinil

- Use apenas um pano úmido e depois outro seco.
- Para remover manchas de graxa ou de óleo, use um pano úmido e sabonete dissolvido em água; depois, seque com um pano limpo.

### Perigo

O uso de refrescantes de ar pode causar dano permanente a superfícies pintadas e plásticas. Se um refrescante de ar entrar em contato com alguma superfície plástica ou pintada no veículo, remova imediatamente e limpe com um pano macio umedecido com uma solução de sabão neutro.

Os danos causados por refrescantes de ar não são cobertos pela garantia do veículo.

### Botões do console

Nunca use produtos de limpeza na região dos botões. Limpe-os com aspirador e um pano úmido.

### Painel de instrumentos

Limpe com um pano seco, pois produtos químicos e mesmo a água podem danificar o sistema.

### Cintos de segurança

Mantenha-os sempre longe de objetos cortantes ou pontiagudos. Inspeção periodicamente as alças, as fivelas e os pontos de ancoragem. Se estiverem sujos, lave-os com sabão neutro e água morna. Mantenha-os limpos e secos.

### Vidros

- Para remover tabaco, camadas de poeira e vapores dos painéis de plástico, lave-os com frequência e passe uma flanela com uma solução de água e sabão neutro.
- Nunca use limpadores abrasivos no vidro, pois eles podem riscar e danificar os vidros.

### Painel frontal

 **Perigo**

Quando exposta ao calor do sol por períodos prolongados, a região superior do painel de instrumentos e o interior do porta-luvas podem alcançar temperaturas de até 100°C. Assim, nunca use essas áreas para armazenar isqueiros, fitas adesivas, discos de computador, CDs, óculos escuros, etc. que possam distorcer ou mesmo se inflamar quando expostos a altas temperaturas. Também há risco de danos aos próprios objetos e ao veículo.

## 288 Serviços e manutenção

### Serviços e manutenção

#### Informações gerais

Informação de manutenção ... 288

#### Manutenção preventiva

Manutenção programada ..... 290

#### Fluidos, lubrificantes e peças recomendados

Fluidos e lubrificantes recomendados ..... 294

### Informações gerais

#### Informação de manutenção

Para garantir o funcionamento econômico e seguro do veículo e conservar o seu valor, é de vital importância que todo o plano de manutenção seja realizado dentro dos intervalos especificados.



**Perigo**

Nunca execute nenhum reparo ou regulagem no motor, chassi ou componentes relacionados com a segurança do veículo. Você pode estar infringindo leis ambientais e / ou de segurança.

#### Injetores de combustível

Os injetores de combustível são autolimpantes e não precisam de limpeza periódica.

### Efetuada pelo proprietário

#### Inspeções semanais recomendadas:

- Verifique o nível do líquido de arrefecimento. Consulte *Líquido de resfriamento do motor* ⇨ 231.
- Confira o nível de óleo do motor. Consulte *Óleo do motor* ⇨ 227.
- Verifique a pressão do pneu, incluindo o pneu reserva.
- Verifique o funcionamento do freio de estacionamento.
- Verifique o nível do reservatório do lavador do para-brisa e complete, se necessário. Consulte *Fluido do lavador* ⇨ 234.

**Condições de uso severo:**

As seguintes condições são consideradas severas:

- Quando a maioria dos percursos exige marcha lenta durante um longo período ou funcionamento contínuo em condições de rotação baixa frequentes (como no "anda e para" do tráfego urbano denso).
- Quando a maioria dos percursos não excede 6 km (percurso curto) enquanto o motor não está aquecido com a temperatura operacional.
- Operação frequente em estradas de terra e de areia.
- Operação frequente como trailer ou puxando reboque.
- Usado como táxi, veículo policial ou atividade similar.
- Quando o veículo permanece, com frequência, parado por mais de dois dias.

## 290 Serviços e manutenção

### Manutenção preventiva

#### Manutenção programada

Atividades na revisão	a cada 10.000 km ou 1 ano (1)	1	2	3	4	5	6	7	8	9	10
<b>Motor e transmissão (3)</b>											
Pesquisar possíveis vazamentos no motor e na transmissão.		●	●	●	●	●	●	●	●	●	●
Velas de ignição: trocar.											●
Óleo do motor: trocar.		Consulte o intervalo recomendado em <i>Fluidos e lubrificantes recomendados</i> ⇨ 294.									
Filtro de óleo: troque o elemento.		●	●	●	●	●	●	●	●	●	●
Óleo da transmissão automática: verifique se há eventuais vazamentos e abasteça até o nível correto, se for preciso.		●	●	●	●	●	●	●	●	●	●
Óleo da transmissão automática: trocar.		Consulte o intervalo recomendado em <i>Fluidos e lubrificantes recomendados</i> ⇨ 294.									
Verifique a base da junta do semieixo.		●	●	●	●	●	●	●	●	●	●
Correia de acessórios: Inspeção.		Inspeção a cada 240.000 km ou 10 anos, o que ocorrer primeiro.									
Filtro de ar: Inspeção o estado, limpe e / ou substitua caso necessário.			●	●			●	●			●
Filtro de ar: troque o elemento (5).					●				●		

**Serviços e manutenção 291**

<b>Atividades na revisão</b>	<b>a cada 10.000 km ou 1 ano (1)</b>	<b>1</b>	<b>2</b>	<b>3</b>	<b>4</b>	<b>5</b>	<b>6</b>	<b>7</b>	<b>8</b>	<b>9</b>	<b>10</b>
Filtro de combustível (externo ao tanque) - motores flex: substituir.		●	●	●	●	●	●	●	●	●	●
<b>Sistema de arrefecimento</b>											
Troque o líquido de arrefecimento e conserte possíveis vazamentos.		Consulte o intervalo recomendado em <i>Fluidos e lubrificantes recomendados</i> ⇨ 294.									
Verifique quanto a eventuais vazamentos.		●	●	●	●	●	●	●	●	●	●
<b>Sistema de ar condicionado</b>											
Sistema de ar-condicionado: verifique o funcionamento.		●	●	●	●	●	●	●	●	●	●
Filtro de limpeza do ar condicionado: trocar*.			●		●		●		●		●
<b>Freios (3)</b>											
Pastilhas e discos de freio: verificar desgaste.		●	●	●	●	●	●	●	●	●	●
Tubos e mangueiras do freio: verifique e repare eventuais vazamentos.			●		●		●		●		●
Freio de estacionamento: inspeção e ajuste. Lubrificar cabos e ligações.		●	●	●	●	●	●	●	●	●	●
Fluido de freios / Fluido da embreagem: verifique o nível e, se estiver abaixo do mínimo no reservatório, o vazamento deverá ser corrigido e o fluido trocado.		●	●	●	●	●	●	●	●	●	●
Fluido de freios / Fluido da embreagem: troque.		Consulte o intervalo recomendado em <i>Fluidos e lubrificantes recomendados</i> ⇨ 294.									

## 292 Serviços e manutenção

Atividades na revisão	a cada 10.000 km ou 1 ano (1)									
	1	2	3	4	5	6	7	8	9	10
<b>Direção (3), suspensão (dianteira e traseira) e pneus.</b>										
Sistema de direção: verifique os torques dos parafusos. Verifique os protetores de poeira da caixa de direção.		●		●		●		●		●
Amortecedores: conferir fixação e possível vazamento.	●	●	●	●	●	●	●	●	●	●
Guarnições e protetor de poeira: verifique a condição, a posição e se há vazamentos.	●	●	●	●	●	●	●	●	●	●
Pneus: inspecione a pressão, desgastes e possível dano, faça o rodízio de pneus e o balanceamento, caso necessário.	●	●	●	●	●	●	●	●	●	●
Inspeção o torque das porcas de fixação das rodas.	●	●	●	●	●	●	●	●	●	●
<b>Carroceria</b>										
Carroceria e parte inferior do assoalho: verificar quanto a danos na pintura ou corrosão (6).	●			●			●			●
Cintos de segurança: verifique a condição, torque e funcionamento dos tecidos, fivelas e parafusos de fixação.	●	●	●	●	●	●	●	●	●	●
<b>Sistema elétrico</b>										
Sistema elétrico: verificar com a ferramenta de diagnóstico se existem códigos de falhas.	●	●	●	●	●	●	●	●	●	●
Inspeção do equipamento de iluminação e sinalização.	●	●	●	●	●	●	●	●	●	●

**Serviços e manutenção 293**

<b>Atividades na revisão</b>	<b>a cada 10.000 km ou 1 ano (1)</b>	<b>1</b>	<b>2</b>	<b>3</b>	<b>4</b>	<b>5</b>	<b>6</b>	<b>7</b>	<b>8</b>	<b>9</b>	<b>10</b>
Limpadores e lavadores do para-brisa e do vidro traseiro: verifique a condição da palheta e lave-as, se necessário.		●	●	●	●	●	●	●	●	●	●
Lavadores e limpadores do para-brisa e vidro traseiro: verifique o nível do reservatório e o funcionamento.		●	●	●	●	●	●	●	●	●	●
Ajuste dos faróis: verificar regulagem.			●				●				●
(1) O que ocorrer primeiro. (2) A cada 100.000 km ou 8 anos (o que ocorrer primeiro). (3) Verificar o nível dos líquidos e completar, se necessário, no final de todos os serviços. (4) Inspeção: 50.000 km ou 2 anos (o que ocorrer primeiro). (5) Para condições rípidas de uso: a cada 20.000 km. (6) Para a primeira inspeção: 10.000 km ou 6 meses (o que ocorrer primeiro).											

\*: O filtro de ar pode ser trocado mais frequentemente no caso de tráfego intenso, má qualidade do ar ou alto grau de poeira.



## 294 Serviços e manutenção

### Fluidos, lubrificantes e peças recomendados

#### Fluidos e lubrificantes recomendados

	Lubrificante / fluido	Inspeção do nível	Troca
Óleo para motor - Motores Flex	Óleo especificado Dexos 1 API-SN-ILSAC GF5 ou superior e de viscosidade SAE 0W20 (Gen2) – peças originais da GM ou ACDelco (1) (2).	Semanal	A cada 5.000 km ou 6 meses (3), se o veículo tiver sido conduzido em condições severas. A cada 10.000 km ou 12 meses (3), se não ocorrer nenhuma condição severa. Consulte <i>Condições severas</i> em <i>Informação de manutenção</i> ⇨ 288. Não se esqueça de reiniciar o sistema de vida útil do óleo sempre que o óleo for trocado. Consulte <i>Visor de manutenção</i> ⇨ 88.

## Serviços e manutenção 295

	<b>Lubrificante / fluido</b>	<b>Inspeção do nível</b>	<b>Troca</b>
Transmissão automática	DEXRON® VI Fluido da transmissão automática – Peças genuínas GM ou ACDelco (2).	Não é necessário verificação de nível	A cada 80.000 km sob condições severas. Consulte <i>Condições severas em Informação de manutenção</i> ⇨ 288.
Freios	Fluido de freio DOT 4 LV – ACDelco (2) (5).	Mensalmente	Obrigatório a cada 20.000 km ou 2 anos.
Sistema de arrefecimento	35% (aditivo para radiador) (longa vida - cor laranja) - ACDelco (2); 65% (água potável) (4).	Semanal	A cada 150.000 km ou 5 anos.
Sistema de ar condicionado	Gás R134a	Eficiência do A / C verificada na manutenção preventiva. Se necessário, dar nova carga de gás	Não requer troca

## 296 Serviços e manutenção

	Lubrificante / fluido	Inspeção do nível	Troca
<p>(1) O veículo é abastecido na fábrica com óleo DEXOS 1. Consulte "Óleo do motor".</p> <p>(2) A General Motors usa e recomenda fluidos e produtos químicos ACDelco ou peças genuínas GM.</p> <p>(3) O que ocorrer primeiro.</p> <p>(4) Se o veículo for usado em uma região muito fria (cerca de -20 °C), recomenda-se usar líquido de arrefecimento na proporção de 50% de aditivo e 50% de água potável.</p> <p>(5) A General Motors desenvolveu um fluido de freio otimizado para o sistema de freios de seu veículo. Para o funcionamento aprimorado do sistema de freios, a General Motors recomenda expressamente o uso do fluido de freio em conformidade com a norma de qualidade GMW3356. Caso este fluido de freio específico não esteja disponível, é possível, sob essas circunstâncias, utilizar outro fluido de freio de alta qualidade que esteja em conformidade com a ISO 4925, CLASS 6 ou ABNT NBR 9292 TIPO 4LV. Observe, entretanto, que nem todos os fluidos de freio em conformidade com a ISO 4925 CLASS 6 ou ABNT NBR 9292 TIPO 4LV possuem a mesma composição química. Alguns desses fluidos de freio podem conter produtos químicos que poderão, ao longo do tempo, degradar ou danificar peças internas do sistema de freios do veículo. Um fluido de freio segundo a norma GMW3356 atende aos requisitos da ISO 4925 CLASS 6, FMVSS116 DOT4, ABNT NBR 9292 TIPO 4LV, SAE J1704.</p>			



### Perigo

O material de operação é perigoso e pode ser tóxico. Manuseie com cuidado. Preste atenção nas informações fornecidas na embalagem.

## Especificações

### Identificação do veículo

Número de identificação do veículo (VIN) .....	297
Placa de identificação .....	297

### Dados do veículo

Dados do motor .....	298
Peso do veículo .....	301
Dimensões do veículo .....	303
Capacidades e especificações .....	305
Pressão do pneu .....	307

## Identificação do veículo

### Número de identificação do veículo (VIN)

#### Estampagem

O Número de identificação do veículo está estampado no painel do assoalho, do lado direito do banco do passageiro dianteiro.

#### Etiquetas autoadesivas

O número de identificação do veículo está gravado em etiquetas auto-adesivas:

- Etiqueta VIN no painel dianteiro direito no compartimento do motor.
- Etiqueta VIN na coluna da porta dianteira direita.
- Etiqueta VIN no assoalho, no lado direito do banco do passageiro dianteiro.

- Etiqueta de certificação na coluna da porta dianteira esquerda.

#### Vidros

O número de identificação do veículo está gravado no para-brisa, no vidro traseiro e nos vidros laterais.

### Placa de identificação

#### Plaqueta de identificação do ano de fabricação



Localizada na coluna da porta dianteira direita.

## 298 Especificações

### Dados do veículo

#### Dados do motor

MOTOR	1.4 Turbo
Combustível	Etanol / Gasolina
Tipo	Transversal dianteiro
Número de cilindros	4 em linha
Número de mancais	5
Sequência de ignição	1 – 3 – 4 – 2
Diâmetro do cilindro	74 mm
Curso do pistão	81,3 mm
Cilindrada	1.399 cm <sup>3</sup>
Marcha lenta	680 ± 50 rpm
Taxa de compressão	10,0:1
Potência máxima líquida (ABNT - NBR ISO 1585)	150 CV (110,3 kW) a 5.600 rpm (Gasolina) 153 CV (112,5 kW) a 5.200 rpm (Etanol)
Torque máximo líquido (ABNT - NBR ISO 1585)	235 N.m (24 mkgf) a 2.100 rpm (Gasolina) 240 N.m (24,5 mkgf) a 2.000 rpm (Etanol)
Limite de rotações do motor	6.500 rpm

## Especificações 299

<b>SISTEMA ELÉTRICO</b>	<b>1.4 Turbo</b>
Bateria	12V 80 Ah EFB
Alternador	130 A
Velas	NGK / Peças genuínas
Abertura dos eletrodos	0,6 a 0,7 mm

<b>TRANSMISSÃO</b>	<b>Transmissão automática Relação (6 marchas)</b>
1ª marcha	4,449:1
2ª marcha	2,908:1
3ª marcha	1,893:1
4ª marcha	1,446:1
5ª marcha	1,00:1
6ª marcha	0,742:1
Marcha à ré	2,871:1
Diferencial	3,14:1

Para dirigir com baixo consumo de combustível, o motorista deverá usar o modo de condição “Dirigir” (Alavanca de troca na posição “D”).

### 300 Especificações

<b>FREIOS</b>	
Tipo	Sistema de freios de circuito duplo com divisão diagonal
Dianteiros	Freio de disco com pinça flutuante
Traseiros	Disco sólido
Fluido	Fluido para serviço pesado (DOT 4)
Freio de estacionamento	Mecânico

<b>GEOMETRIA DA DIREÇÃO</b>	<b>Dianteiros (2)</b>	<b>Traseiros (2)</b>	<b>Diâmetro de giro (m)</b>
Cambagem	-0° 6' ± 45'	-1° 18' ± 30'	—
Câmbor transversal (esquerdo - direito)	0° ± 48'	—	—
Câster	+ 4° 27' ± 45'	—	—
Caster transversal (direito - esquerdo)	0° ± 45'	—	—
Convergência (direita + esquerda)	0° 18' ± 12'	0° 6' ± 24'	—
Ângulo de cambagem (esquerdo - direito) / 2	—	0° ± 0° 18'	—
Diâmetro do círculo de giro	—	—	10,92

## Especificações 301

<b>GEOMETRIA DA DIREÇÃO</b>	<b>Dianteiros (2)</b>	<b>Traseiros (2)</b>	<b>Diâmetro de giro (m)</b>
De parede a parede	—	—	11,8
(2) Peso embarcado (sem ocupação).			

### Peso do veículo

#### Modelo Sedan

<b>PESO DO VEÍCULO (kg)</b>	<b>LT (AT)</b>	<b>LTZ / Premier</b>	
		<b>Versão base (AT)</b>	<b>Versão completa (AT)</b>
Peso em ordem de marcha (dianteiro) (1)	792	798	802
Peso em ordem de marcha (traseiro) (1)	516	521	523
Peso em ordem de marcha (total) (1)	1308	1319	1325
Peso bruto total	1758	1769	1775
Peso máximo permitido no eixo (dianteiro)	901	911	911
Peso máximo permitido no eixo (traseiro)	866	874	874
Carga útil	450	450	450
(1) Considerando 90% da capacidade do tanque de combustível abastecida com combustível. AT — Transmissão automática			



## 302 Especificações

### Modelo Hatch

PESO DO VEÍCULO (kg)	LT	LTZ / Premier	
	Versão (AT)	Versão base (AT)	Versão completa (AT)
Peso em ordem de marcha (dianteiro) (1)	796	808	811
Peso em ordem de marcha (traseiro) (1)	516	528	531
Peso em ordem de marcha (total) (1)	1312	1334	1342
Peso bruto total	1762	1784	1792
Peso máximo permitido no eixo (dianteiro)	907	921	921
Peso máximo permitido no eixo (traseiro)	865	881	881
Carga útil	450	450	450

(1) Considerando 90% da capacidade do tanque de combustível abastecida com combustível.  
AT — Transmissão automática

## Dimensões do veículo

### Modelo Sedan

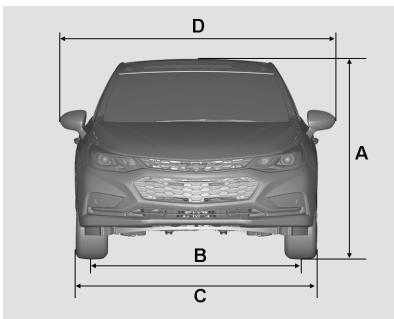

- A. Altura total até o teto: 1.484 mm
- B. Bitola:
  - Parte dianteira – 1.528 mm
  - Parte traseira – 1.552 mm
- C. Largura total – 1.807 mm
- D. Largura total (entre retrovisores) – 2.042 mm

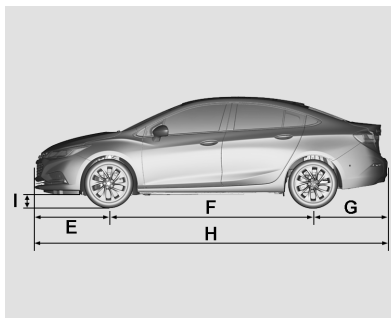

- E. Distância entre o centro da roda dianteira e o para-choque dianteiro – 977 mm
- F. Distância entre eixos – 2.700 mm
- G. Distância entre o centro da roda traseira e o para-choque traseiro – 988 mm
- H. Comprimento total – 4.665 mm
- I. Distância até o solo - 104 mm

### Modelo Hatch

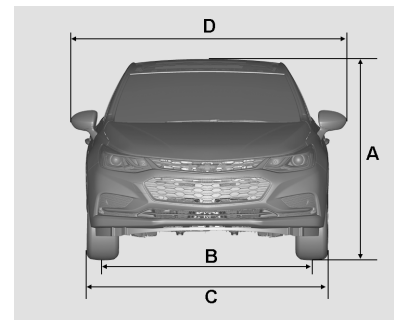

- A. Altura total até o teto: 1.484 mm
- B. Bitola:
  - Parte dianteira – 1.528 mm
  - Parte traseira – 1.552 mm
- C. Largura total – 1.807 mm
- D. Largura total (entre retrovisores) – 2.042 mm

## 304 Especificações

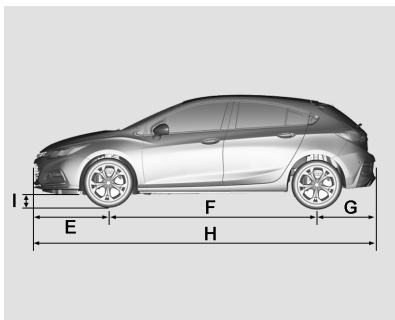

- E. Distância entre o centro da roda dianteira e o para-choque dianteiro – 974 mm
- F. Distância entre eixos – 2.700 mm
- G. Distância entre o centro da roda traseira e o para-choque traseiro – 774 mm
- H. Comprimento total – 4.448 mm
- I. Distância até o solo - 105 mm

## **Capacidades e especificações**

<b>CAPACIDADES DE FLUIDOS E LUBRIFICANTES</b>	
Óleo para motor (sem filtro de óleo)	3,7 L
Filtro de óleo	0,3 L
Transmissão automática	8,3 L
Sistema de arrefecimento	5,1 L
Sistema de freio	0,83 L
Reservatório do líquido do lavador dianteiro	2,65 L
Tanque de combustível	52 L
Refrigerante do ar condicionado	520G

## 306 Especificações

### Compartimento de Carga

#### Modelo Hatch

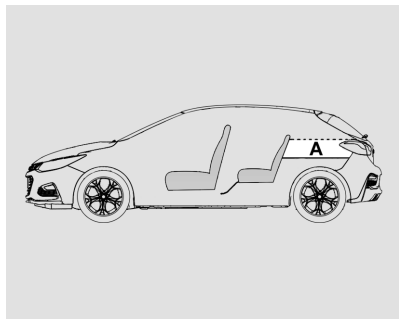

Área	Capacidade de carga (em litros)
A Porta-malas (bagageiro fechado)	290 (1)
(1) VDA / ISO 3832	

#### Modelo Sedan

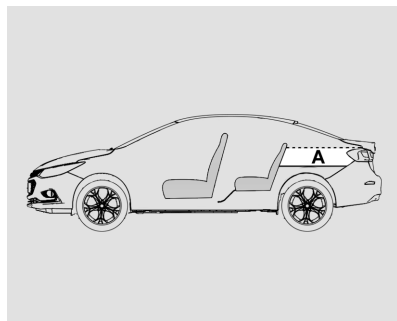

Área	Capacidade de carga (em litros)
A Porta-malas (bagageiro fechado)	440 (1)
(1) VDA / ISO 3832	

## Pressão do pneu

Tamanho dos pneus	STD / ECO com até 3 pessoas		CONFORTO / LEVE com até 3 pessoas		Com carga total	
	Dianteiros	Traseiros	Dianteiros	Traseiros	Dianteiros	Traseiros
215/50R17 91V	35 psi (240 kPa)	35 psi (240 kPa)	32 psi (220 kPa)	32 psi (220 kPa)	35 psi (240 kPa)	35 psi (240 kPa)

### Nota

A pressão de calibragem do pneu mostrada na tabela é para pneus frios. As pressões de calibragem dos pneus aumenta durante a condução do veículo e não deve ser reduzida.

psi = lbf / pol<sup>2</sup>.

Para fornecer conforto adicional aos passageiros do veículo (apenas na condição de 3 passageiros), a pressão de calibragem dos pneus de 32 psi (220kPa) pode ser usada, como mostrado na etiqueta de informações sobre a pressão de calibragem dos pneus, localizada na estrutura da porta esquerda.

## 308 Especificações

PNEU RESERVA DE USO TEMPORÁRIO	
T115/70R16 92M	60 psi (420 kPa)

RODAS	
Rodas	Liga 7J x 17
Pneus	215/50R17 91V
Pneu reserva	Roda de aço 4B x 16, com pneu T115/70R16 92M

### Nota

Em veículos equipados com pneus reserva temporários (diferentes dos pneus de rodagem), recomenda-se usá-los em distâncias menores de 100 km e em velocidades abaixo de 80 km/h e trocá-los pelo pneu de rodagem (novo ou reparado) assim que possível. O pneu reserva de uso temporário não deve ser incluído no rodízio dos pneus.

## **Informações sobre a garantia**

### **Informações sobre a garantia**

Informações de garantia .....	309
Certificado de garantia internacional .....	311
Garantia do veículo .....	311
Mensagem importante aos proprietários .....	312
Visão geral da cobertura da garantia .....	312
Garantia limitada para veículos novos .....	314
Garantia limitada das peças e acessórios .....	315
Operação de cobertura de garantia em país estrangeiro .....	317

## **Informações sobre a garantia**

### **Informações de garantia**

#### **Certificado de garantia e Plano de Manutenção Preventiva\***

Leia com cuidado as instruções incluídas nesta seção, pois se relacionam diretamente à garantia do veículo.

Exija da sua Concessionária vendedora o preenchimento correto e completo do Quadro de Identificação localizado no final deste Manual, uma vez que dos informes nele registrados dependerá o processamento da Garantia, em suas várias fases.

Encontram-se nesta seção as definições das responsabilidades da Concessionária vendedora e da General Motors do Brasil Ltda. em relação ao veículo adquirido; também encontram-se as responsabilidades do comprador em

relação ao uso e a manutenção do veículo, para ter direito à garantia oferecida.

Nesta seção, encontra-se o Quadro de controle das revisões coberta pelo Plano de Manutenção Preventiva. Após cada revisão, a Concessionária ou a Oficina Autorizada Chevrolet deverá carimbar, datar e assinar o quadro correspondente. Certifique-se de que o procedimento mencionado anteriormente tenha sido executado para poder comprovar, a qualquer momento, que o veículo recebeu os cuidados devidos.

Na seção "Serviços e Manutenção" deste manual encontram-se os itens a serem revisados, de acordo com o Plano de Manutenção Preventiva, assim como sua frequência.

Ao executar os serviços de manutenção descritos nesta seção, a Concessionária ou a Oficina Autorizada Chevrolet procederá como explicado no tópico anterior.



## 310 Informações sobre a garantia

Nesta seção, encontra-se o cupom da 1ª revisão, a ser destacado somente ao executar o serviço correspondente. Não aceite o manual com as vias do cupom previamente destacadas.

### Plano de Manutenção Preventiva\*

Nas páginas da seção "Serviços e Manutenção" deste Manual do proprietário, apresentamos um Plano de Manutenção Preventiva, que é oferecido como uma recomendação para que o proprietário possa conservar seu veículo em perfeitas condições de funcionamento.

Em relação à primeira revisão, leia com cuidado as informações aqui descritas sobre os itens e os serviços não cobertos pela Garantia.

Esclarecemos que o Plano de Manutenção Preventiva foi concebido para um veículo utilizado em condições normais de funcionamento.

Para outras condições consideradas severas, os intervalos entre as revisões devem ser proporcionalmente reduzidos, de acordo com a frequência e a intensidade do serviço severo ao qual se submete o veículo. Sob condições consideradas severas, é necessário revisar, limpar e / ou trocar com mais frequência os seguintes itens:

- Óleo lubrificante do motor e filtro do óleo  
Consulte *Fluidos e lubrificantes recomendados* ⇨ 294.
- Elemento do filtro de ar do motor  
Consulte *Filtro / limpador de ar do motor* ⇨ 229.

Por exemplo, as condições de funcionamento a seguir são consideradas severas:

- Funcionamento constante em tráfego urbano lento com paradas e partidas excessivas.
- Tração e reboque.
- Serviços de táxi e similares.

- Viagens frequentes de curta distância, sem que o motor alcance a temperatura de funcionamento normal.
- Viagens longas em estradas de terra e / ou areia (estradas irregulares, com areia ou lama excessiva).
- Funcionamento prolongado em marcha lenta.
- Quando o veículo permanece, com frequência, parado por mais de dois dias.

\* O Plano de Manutenção Preventiva é explicado em mais detalhes no Manual do Proprietário e só é mencionado aqui devido ao seu vínculo com o processo de garantia. Devemos destacar que esse Plano aplica-se a veículos sob condições de operação normais. Veículos operando sob condições de trabalho severas exigem uma redução proporcional na quilometragem indicada.

## Certificado de garantia internacional

A General Motors do Brasil, procurando sempre maneiras melhores de servir seus clientes, conta com um programa de cobertura de garantia para os países da América do Sul. Assim, se o veículo se encontrar ainda dentro do período de garantia, a Rede de Concessionárias Chevrolet dos países participantes oferecerão serviços sem nenhum custo.

Os países participantes deste programa são Argentina, Paraguai e Uruguai.

## Garantia do veículo

A Concessionária ou a Oficina Autorizada Chevrolet concede ao proprietário de um veículo Chevrolet, os seguintes direitos:

**Garantia:** De acordo com os termos do respectivo certificado inserido neste Manual.

## Revisão de manutenção

**preventiva:** Uma delas é executada antes da entrega do veículo e a outra é executada no final do primeiro ano de uso ou a 10.000 km (o que ocorrer primeiro), sem nenhum custo para o proprietário (à exceção dos itens normais de desgaste - consulte *Mensagem importante aos proprietários* ⇨ 312). A primeira revisão especial será executada na Concessionária ou Oficina Autorizada Chevrolet, mediante a apresentação do cupom encontrado no final desta seção, e respeitados os limites de quilometragem indicados (consulte *Garantia limitada para veículos novos* ⇨ 314).

Se o veículo pertence ao programa exclusivo de frotas e / ou a empresas de aluguel de veículos, consulte o livreto "Guia de Revisões Específico para Frotas". Para obter mais informações entre em contato com uma Concessionária Chevrolet.

**Assistência técnica:** Na seção de Informações ao cliente deste manual, encontram-se as diretrizes

para garantir a máxima satisfação nos serviços e perguntas relacionadas à Concessionária ou Oficina Autorizada Chevrolet.

**Orientação:** Na entrega de um veículo novo, a concessionária explicará:

- A. Itens de responsabilidade do proprietário, Garantia limitada do veículo novo e Termos da garantia.
- B. Manutenção preventiva.
- C. Uso correto dos comandos, dos indicadores e dos acessórios do veículo.

## Para adquirir estes direitos, é necessário

1. Que a Concessionária vendedora preencha corretamente a nota fiscal de venda, um documento que concede a garantia oferecida pela General Motors do Brasil Ltda.
2. O preenchimento correto do Quadro de identificação, que pode ser encontrado no final

## 312 Informações sobre a garantia

deste manual. Certifique-se de que a Concessionária vendedora assine, date e carimbe a tabela para conceder os direitos na Concessionária ou a Oficina Autorizada Chevrolet.

A data da entrega do veículo ao proprietário, como preenchido na tabela de identificação, é a data de início da garantia e prevalece sobre qualquer outra data.

### Mensagem importante aos proprietários

Para poder usufruir a garantia oferecida pela General Motors do Brasil Ltda. para o veículo, o proprietário deverá observar com atenção as instruções aqui indicadas, relativas à manutenção do veículo.

Durante a vigência desta garantia, as revisões de manutenção preventiva previstas no Plano de Manutenção Preventiva contido neste Manual do Proprietário

deverão, obrigatoriamente, ser executadas em uma Concessionária Chevrolet ou Oficina Autorizada Chevrolet.

### Visão geral da cobertura da garantia

Não existem quaisquer garantias com relação ao veículo adquirido, expressas ou inferidas, declaradas pela Concessionária na condição de vendedora e prestadora de serviços, ou pela General Motors do Brasil Ltda., na condição de fabricante ou importadora, a não ser aquelas contra defeitos de material ou de manufatura estabelecidas no presente Termo de Garantia. Toda e qualquer reclamação do comprador quanto a falhas, defeitos e omissões verificados no veículo, durante a vigência desta garantia, somente será atendida mediante a apresentação da nota fiscal respectiva emitida pela Rede de Concessionárias Chevrolet, junto com o Manual do Proprietário preenchido corretamente, sendo estes os únicos documentos

competentes para assegurar o atendimento, com exclusão de qualquer outro.

A General Motors do Brasil Ltda., garante que cada veículo novo de sua fabricação ou importação e entregue ao primeiro comprador por uma Concessionária Chevrolet, incluindo todo o equipamento e acessórios nele instalados na fábrica - é isento de defeitos de material ou de manufatura, em condições normais de uso, transferindo-se automaticamente todos os direitos cobertos por esta garantia, no caso de o veículo vir a ser revendido, ao(s) proprietário(s) subsequente(s), até o término do prazo previsto neste termo.

A obrigação da General Motors do Brasil Ltda. limita-se ao conserto ou substituição de quaisquer peças que, dentro do período normal da Garantia a que aludem estes Termos, conforme a discriminação observada no tópico abaixo, sejam devolvidas a uma Concessionária ou uma Oficina Autorizada

## Informações sobre a garantia 313

Chevrolet, em seu estabelecimento comercial, e cujo a inspeção revele satisfatoriamente a existência do defeito reclamado. O conserto ou substituição das peças defeituosas, de acordo com esta Garantia, será feito pela Concessionária ou a Oficina Autorizada Chevrolet, sem débito das peças e mão-de-obra por ela empregadas.

### **A presente garantia inclui as garantias legais e a garantia contratual, e é concedida nas seguintes situações:**

- A. 36 meses ao comprador, se pessoa física ou jurídica, que use o veículo como destinatário final, à exceção daqueles que usem o veículo para serviços de transporte remunerado de pessoas ou bens; e
- B. 36 meses ou 100.000 km, o que ocorrer primeiramente, ao comprador, pessoa jurídica, que use o veículo para seu próprio negócio ou produção, ou ao comprador, pessoa física, que

use o veículo em serviços de transporte remunerados de pessoas ou bens.

Esta garantia substitui definitivamente quaisquer outras garantias, expressas ou inferidas, incluindo quaisquer garantias implícitas quanto à comercialização ou à adequação do veículo para um fim específico, e quaisquer outras obrigações ou responsabilidade por parte do fabricante.

A General Motors do Brasil Ltda. reserva-se o direito de modificar as especificações ou de introduzir melhorias nos veículos, a qualquer momento, sem incorrer na obrigação de executar os mesmos procedimentos para veículos vendidos anteriormente.

### **Os termos desta garantia não se aplicam nos seguintes casos:**

- A um veículo Chevrolet submetido a uso incorreto, negligência ou acidente;
- A veículo reparado ou modificado fora da Concessionária ou a Oficina

Autorizada Chevrolet, de modo que, no julgamento do fabricante, tenha seu desempenho e sua segurança afetados negativamente;

- A serviço de manutenção regular (como: ajuste do motor, limpeza do sistema de combustível, alinhamento do volante, balanceamento das rodas e ajustes dos freios e da embreagem);
- Substituição de itens de manutenção normal (como: velas de ignição, filtros, correias, escovas do alternador e do motor de partida, discos e pastilhas de freio, sistema da embreagem (platô, discos e rolamentos), buchas da suspensão, amortecedores, rolamentos de uso geral e vedadores), quando tal reposição seja executada junto com serviços de manutenção regulares;

## 314 Informações sobre a garantia

- Desgaste normal de itens de estofamentos e de guarnições, devido a desgaste ou a exposição a intempéries.
- Riscos, descoloração, manchas, perfurações, descamações, entre outros, que atingem peças recobertas por couro ou outras coberturas (volante, alavancas em geral, estofamentos) devido ao uso de acessórios nas mãos (anéis, alianças, etc), contato com ácidos, suor, produtos químicos, protetor solar, repelentes, soluções a base de álcool e também devido à exposição frequente ao sol.

### Garantia limitada para veículos novos

1. **Preparação antes da entrega:**  
Para certificar-se de obter a máxima satisfação com o veículo novo, a Concessionária vendedora submeteu o veículo a uma revisão de entrega cuidadosa, de acordo com o programa de

inspeção de veículos novos, como recomendado pelo fabricante.

2. **Identificação do proprietário:**  
O Quadro de identificação do veículo e do proprietário, que pode ser encontrado no final deste manual, preenchido de maneira correta e assinado pela Concessionária vendedora, é usado para apresentar o proprietário à Rede de Concessionárias ou Oficinas Autorizadas Chevrolet em todo o território nacional e, junto com o Aviso de Venda, emitido pela Concessionária vendedora, permite receber todos os serviços indicados nestas regras.
3. **Garantia:** De acordo com os termos da garantia indicados, o proprietário receberá os serviços cobertos pela garantia na Concessionária ou a Oficina Autorizada Chevrolet.

4. **Primeira revisão (especial) do Plano de manutenção preventiva relacionada a 1 ano de uso ou 10.000 km:**  
O cupom correspondente autoriza o proprietário a receber todos os serviços correspondentes, em qualquer Concessionária ou Oficina Autorizada Chevrolet, apresentando o Manual do Proprietário. A 1ª revisão deve ser executada dentro de 12 meses a partir da data da venda ao primeiro comprador, com uma tolerância de 30 dias a mais ou a menos, ou dentro da faixa de 9.000 a 11.000 km, o que ocorrer primeiro. A mão de obra é gratuita para o proprietário, que é responsável somente pelos custos relacionados aos itens de desgaste normal (ver instruções detalhadas em *Mensagem importante aos proprietários* ⇨ 312).

5. **É responsabilidade do proprietário:** Proporcionar manutenção apropriada para o veículo, o que não somente reduz os custos operacionais, mas também ajuda a impedir mau funcionamento devido a negligência, que não é coberto pela garantia. Assim, para a própria proteção do proprietário, procurar sempre a Concessionária ou a Oficina Autorizada Chevrolet para executar a revisão programada, como descrito no Plano de Manutenção Preventiva, porque a garantia somente será aplicável com a apresentação do Manual do Proprietário, com todos os quadros correspondentes das revisões devidamente preenchidos de maneira correta e assinados pela Concessionária ou a Oficina Autorizada Chevrolet que executar os serviços.

### **Garantia limitada das peças e acessórios**

#### **Itens e serviços não cobertos pela Garantia**

Para os itens previstos na primeira revisão de Manutenção Preventiva, a mão-de-obra de verificação é gratuita, desde que seja executada dentro do período de garantia ou da quilometragem estipulada como indicado nas Regras da Garantia, à exceção das despesas, incluindo-se as de mão-de-obra, relacionadas aos itens normais de desgaste, danos e outras falhas de funcionamento causados por terceiros.

Os itens e os serviços contidos nesta categoria são descritos abaixo:

- Óleos e fluidos em geral
- Filtros em geral
- Serviços relacionados ao Plano de Manutenção Preventiva
- Vidros

### **Peças e componentes com desgaste natural**

Algumas partes e componentes podem sofrer desgaste natural (em diferentes níveis), independentemente do uso do veículo, de acordo com a operação à qual o veículo é submetido, e tem cobertura da garantia complementar à garantia legal de 90 dias (vide tabela a seguir) para defeitos de fabricação a partir da data ou compra. Em caso de defeito de fabricação (após confirmação de que não foram sujeitos a uso abusivo), as peças ou os componentes serão substituídos. Em qualquer outra situação, a substituição seguirá a orientação específica do fabricante e todas as despesas serão de responsabilidade do proprietário.

## 316 Informações sobre a garantia

Item	Cobertura total da garantia (garantia legal de 90 dias inclusa)
Lâmpadas / Palhetas do limpador dos vidros	6 meses
Bateria	12 meses
Pastilhas de freio / Lonas de freio / Discos de freio Sistema de embreagem (platô, disco e rolamento) Rolamentos de roda	6 meses (destinatário final) <sup>1</sup> 6 meses ou 5.000 km, o que ocorrer primeiro (uso comercial) <sup>2</sup>
Amortecedores / Buchas da suspensão / Pneus	12 meses (destinatário final) <sup>1</sup> 12 meses ou 10.000 km, o que ocorrer primeiro (uso comercial) <sup>2</sup>
Correias / Velas de ignição	6 meses ou até a manutenção preventiva (vide tabela na seção Serviços e manutenção), o que ocorrer primeiro
S10: protetor de para-choque / capota marítima	12 meses
<sup>1</sup> - ao comprador, se pessoa física ou jurídica, que use o veículo como destinatário final, à exceção daqueles que usem o veículo para serviços de transporte remunerado de pessoas ou bens. <sup>2</sup> - ao comprador, pessoa jurídica, que use o veículo para seu próprio negócio ou para produção, ou ao comprador, pessoa física, que use o veículo em serviços de transporte remunerado de pessoas ou bens.	

A lâmpada de LED não é um item de desgaste normal e, assim, segue os termos de garantia do veículo.

### Bateria

A bateria tem garantia de doze (12) meses, independentemente do tipo de uso do veículo. Não são cobertos pela garantia casos caracterizados como uso inadequado, como mencionado no item "Os termos desta garantia não são aplicáveis nos seguintes casos", consulte *Visão geral da cobertura da garantia* ⇨ 312.

### OnStar

O módulo OnStar segue os termos de garantia do veículo.

### **Operação de cobertura de garantia em país estrangeiro**

Para desfrutar os direitos da garantia nos países mencionados anteriormente, deverão ser obedecidos todos os procedimentos listados em *Garantia limitada para veículos novos* ⇨ 314 e em *Visão geral da cobertura da garantia* ⇨ 312 neste manual.

A revisão de Manutenção Preventiva deve ser executada em Concessionárias localizadas em território brasileiro.



## 318 Informações ao consumidor

### Informações ao consumidor

#### Informações ao consumidor

Escritórios de assistência ao cliente ..... 318

#### Registro de dados do veículo e privacidade

Segurança cibernética ..... 319  
Gravadores de dados de evento ..... 320  
Identificação de frequência de rádio (RFID) ..... 320

### Informações ao consumidor



#### Escritórios de assistência ao cliente

#### CRC - Central de relacionamento Chevrolet



Você poderá entrar em contato diretamente com a General Motors, sem custo, de qualquer lugar no país, por telefone ou redes sociais:

- **Brasil 0800-702-4200**

 chevrolet (BR),   
@chevroletbrasil,   
chevroletbr.

- **Argentina 0800-888-2438**

 chevroletArgentina,   
@chevroletArg,  chevroletarg.

- **Uruguai 0800-2438**

- **Paraguai 009-800-542-0087**

Para acelerar a assistência do **CRC**, tenha em mãos as seguintes informações:

- Número de identificação do veículo - VIN (número do chassi).
- Número do CPF / CNPJ do cliente.

## Chevrolet Road Service

O manual das condições gerais do programa Road Service está no final deste Manual.



Para obter mais informações sobre as Revisões Chevrolet, acesse [www.chevrolet.com.br/revisao](http://www.chevrolet.com.br/revisao) e programe a revisão on-line.

## Nível de ruído

Este veículo está em conformidade com as Resoluções CONAMA 01/93, 08/93 e 272/00, e com a Instrução Normativa do IBAMA nº 28/02, de controle da poluição sonora para veículos automotores. Limite máximo de ruído para fiscalização (com o veículo parado):

Veículo	dB(A)
1.4L Turbo - Modelo Sedan (LT)	73,97 a 3.400 rpm
1.4L Turbo - Modelo Sedan (LTZ / Premier)	74,03 a 3.400 rpm
1.4L Turbo - Modelo Hatch	73,33 a 3.400 rpm

É importante que todo o serviço de manutenção seja executado de acordo com as **Manutenções preventivas** para que o veículo permaneça dentro dos padrões antipoluentes.

## Registro de dados do veículo e privacidade

### Segurança cibernética

A GM coleta informações sobre o uso do seu veículo, incluindo informações operacionais e relacionadas à segurança. Coletamos essas informações para fornecer, avaliar, melhorar e diagnosticar nossos produtos e serviços e para desenvolver novos produtos e serviços. A proteção dos sistemas eletrônicos do veículo e dos dados do cliente do acesso, ou controle eletrônico externo não autorizado, é importante para a GM.

A GM mantém padrões, práticas, diretrizes e controles de segurança apropriados para proteger o veículo, e o ecossistema de serviços do veículo, contra o acesso eletrônico não autorizado, detectando possíveis atividades maliciosas em redes relacionadas e respondendo a incidentes suspeitos de segurança cibernética de maneira

## 320 Informações ao consumidor

oportuna, coordenada e eficaz. Incidentes de segurança podem impactar sua segurança ou comprometer seus dados privados. Para minimizar riscos de segurança, não conecte os sistemas eletrônicos de seu veículo a dispositivos não autorizados nem conecte o veículo a qualquer rede desconhecida ou não confiável (como Bluetooth, WiFi ou outra tecnologia similar). Caso suspeite de algum incidente de segurança impactando seus dados ou a operação segura do veículo, pare de usá-lo e entre em contato com a concessionária.

### Gravadores de dados de evento

O veículo tem uma série de sistemas sofisticados que monitoram e controlam vários dados do veículo. Alguns dados podem ser armazenados durante a operação regular para facilitar o reparo de funcionamento incorreto detectado, outros dados são armazenados apenas em situações de acidente ou quase acidente por

sistemas normalmente chamados de Gravadores de dados de acontecimentos (EDR).

Os sistemas podem gravar dados sobre a condição do veículo e como ele foi operado (por exemplo, velocidade do motor, aplicação do freio, uso do cinto de segurança). Para ler esses dados, são necessários equipamento especial e acesso ao veículo. Isso ocorrerá quando o veículo receber manutenção em uma Concessionária ou Oficina Autorizada Chevrolet. Alguns dados são alimentados de forma eletrônica nos sistemas de diagnóstico GM. O fabricante não acessará informações sobre um acidente nem as compartilhará com terceiros, exceto

- com o consentimento do proprietário do veículo, ou, se o veículo for alugado, com o consentimento de quem alugou,
- em resposta a uma solicitação oficial da polícia ou de repartição pública semelhante,

- como parte da defesa do fabricante em caso de ação judicial,
- como requerido pela lei. Além disso, o fabricante pode usar os dados coletados ou recebidos
- para as necessidades de pesquisa do fabricante,
- para disponibilizá-los para necessidades de pesquisa; quando apropriado, a confidencialidade é mantida e a necessidade é mostrada,
- para compartilhar dados resumidos que não estejam vinculados a um veículo específico com outras organizações, para fins de pesquisa.

### Identificação de frequência de rádio (RFID)

A tecnologia RFID é usada em alguns veículos para funções como monitoramento de pressão dos pneus e segurança do sistema de

ignição. Também é usada em conexão com comodidades, como controles remoto para travamento / destravamento da porta e partida, e transmissores dentro do veículo para abrir portões de garagem. A tecnologia RFID em veículos Chevrolet não usa nem grava informações pessoais nem liga a nenhum outro sistema Chevrolet que contenha informações pessoais.

## 322 OnStar

### OnStar

#### Visão geral do OnStar

Visão geral do OnStar ..... 322

#### Serviços do OnStar

Emergência ..... 324

Segurança ..... 324

#### Informações adicionais do OnStar

Informações adicionais do OnStar ..... 325

Informações adicionais do OnStar (Endereço na rede) ..... 328

Informações adicionais do OnStar ..... 328

### Visão geral do OnStar

Este veículo pode estar equipado com um sistema interno e abrangente que pode se conectar ao Centro de Atendimento do OnStar e a um Assessor que ajudará o usuário com serviços de Emergência, Proteção, Conveniência e outros. O OnStar exige que os sinais dos sistemas elétrico e da bateria do veículo, do serviço de comunicação do celular e do Sistema de Posicionamento Global (GPS) estejam disponíveis e funcionando. Com a permissão anterior dada pelo proprietário do veículo, o OnStar pode coletar informações sobre o veículo, como hábitos de direção e localização.

Lembre-se de que, para desfrutar dos benefícios do OnStar, é essencial solicitar a ativação do sistema, que é realizada na concessionária em que o veículo foi comprado. Consulte os Termos e Condições e Declaração de privacidade do OnStar para obter detalhes incluindo as características

do sistema e o serviço disponível para o seu veículo em [www.chevrolet.com.br/onstar](http://www.chevrolet.com.br/onstar).

Os serviços OnStar estão disponíveis pelo período definido em contrato no ato da compra do veículo. Após esse período, para continuar utilizando os serviços OnStar é necessário renovar a inscrição, para isso ligue usando o botão OnStar. Os serviços OnStar podem exigir um plano de serviços e um plano de dados pagos.

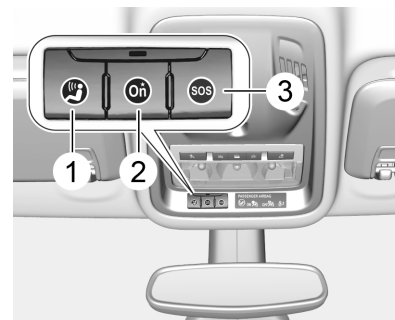

1 - Botão Menu do rádio

2 - Botão OnStar (se equipado)

### 3 — Botão de emergência

A luz de status do sistema OnStar fica próxima aos botões OnStar. Se a luz de status estiver:

- Verde: o sistema está pronto.
- Verde piscando: em uma ligação.
- Vermelho: indica um problema.
- Apagada: o sistema está desligado. Pressione o botão OnStar duas vezes para falar com um consultor OnStar.

Pressione o botão do menu do rádio para:

- Atenda ou encerre uma ligação.
- Abra e personalize o nome e a senha do Hotspot wi-fi, se equipado.
- Abra o menu OnStar no Sistema de conforto e conveniência.

Pressione o botão OnStar para conectar-se a um Consultor OnStar, disponível 24 horas por dia e 7 dias por semana, para:

- Inscrição, verificar informações da conta ou atualizar informações de contato.
- Serviços de navegação (se equipado com uma tecnologia de conforto e conveniência compatível).
- Assistente de localização de pontos de interesse.
- Informações gerais.

Pressione o botão de Emergência para estabelecer uma conexão prioritária com um Consultor do OnStar, disponível 24 horas por dia e 7 dias por semana, para:

- Obter ajuda em uma emergência.
- Obter assistência em caso de acidentes relacionados à colisão do veículo.

**Nota:** Lembre-se de que o OnStar não oferece serviços privados como Ambulância ou Reboque. O OnStar age como um intermediário para alguns serviços públicos emergenciais. A disponibilidade e qualidade dos serviços públicos pode variar de acordo com os fornecedores do serviço e a região do Brasil.

## 324 OnStar

### Serviços do OnStar

#### Emergência

Com a resposta de colisão automática, os sensores embutidos podem alertar automaticamente um assessor treinado do OnStar, que será conectado automaticamente ao veículo para ajudar em caso de acidente. Os dados do acidente do veículo (como a localização, a severidade da colisão, etc) serão enviados automaticamente para o assessor do OnStar para permitir que ele forneça a assistência necessária.

Pressione o botão de Emergência para estabelecer conexão prioritária com um Consultor do OnStar, que poderá contatar fornecedores de serviços públicos emergenciais, direcioná-los ao seu local e transmitir informações importantes. A tecnologia do GPS é usada para identificar o veículo e fornecer informações importantes à equipe de emergência.

O OnStar pode desbloquear ou bloquear as portas do veículo remotamente em caso de emergência.

#### Nota

Lembre-se de que todos os serviços, incluindo os de emergência, dependem da disponibilidade dos sinais do celular e do GPS. Lembre-se de que o OnStar não oferece serviços privados como Ambulância ou Reboque. O OnStar age como um intermediário para alguns serviços públicos emergenciais. A disponibilidade e qualidade dos serviços públicos pode variar de acordo com os fornecedores do serviço e a região do país.

### Segurança

O OnStar fornece os seguintes serviços de segurança:

- Com o Assistente de roubo do veículo, os Assessores do pacote de serviços do OnStar podem usar o Sistema de Posicionamento Global (GPS) para monitorar o veículo e ajudar as autoridades públicas a recuperá-lo. Adicionalmente, o OnStar vai monitorar o sistema de alarme do veículo e tomar as medidas necessárias para que ele seja acionado.
- O OnStar pode entrar em contato com o Road Service dentro do período de garantia do veículo.

A eficácia dos serviços depende da disponibilidade dos sinais do celular e do GPS. O OnStar não é responsável por acessórios ou itens pessoais roubados, como computadores, rádios, pneus reservas e outros. Lembre-se de que a OnStar não é uma empresa de seguros.

É fundamental relatar o evento o mais rápido possível. O atraso no relato de um veículo roubado pode diminuir a eficácia da localização e da recuperação.

Para obter mais informações sobre os serviços de segurança consulte "Endereço na rede" em *Informações adicionais do OnStar* ⇨ 325 ou *Informações adicionais do OnStar (Endereço na rede)* ⇨ 328 ou *Informações adicionais do OnStar* ⇨ 328.

## Informações adicionais do OnStar

### Serviço de transferência

Pressione o botão OnStar para solicitar a transferência da conta para outro veículo. O Assessor pode cancelar ou remover as informações da conta. Para obter mais detalhes consulte "Endereço na rede" em *Informações adicionais do OnStar* ⇨ 325 ou *Informações adicionais do OnStar (Endereço na rede)* ⇨ 328 ou *Informações adicionais do OnStar* ⇨ 328.

### Nota

Alguns documentos podem ser solicitados.

### Venda / transferência do veículo

Pressione o botão OnStar para solicitar a um Consultor o encerramento dos serviços OnStar se o veículo tiver sido descartado, vendido, transferido ou se o contrato tiver acabado. Para obter mais detalhes consulte "Endereço na rede" em *Informações adicionais do OnStar* ⇨ 325 ou *Informações adicionais do OnStar (Endereço na rede)* ⇨ 328 ou *Informações adicionais do OnStar* ⇨ 328.

### Reativação para proprietários subsequentes

Pressione o botão OnStar para falar com um Consultor. O Assessor atualizará os registros do veículo e apresentará os planos de



## 326 OnStar

assinatura da OnStar. Para obter mais detalhes consulte "Endereço na rede" em *Informações adicionais do OnStar* ⇨ 325 ou *Informações adicionais do OnStar (Endereço na rede)* ⇨ 328 ou *Informações adicionais do OnStar* ⇨ 328.

### Nota

Alguns documentos podem ser solicitados e alguns encargos podem ser aplicados.

### Funcionalidade da OnStar

- Consulte "Endereço na rede" em *Informações adicionais do OnStar* ⇨ 325 ou *Informações adicionais do OnStar (Endereço na rede)* ⇨ 328 ou *Informações adicionais do OnStar* ⇨ 328.
- Pressione o botão OnStar para falar com um Consultor.

Os serviços da OnStar estão sujeitos à disponibilidade de sinal do celular e do GPS. O fornecedor de serviço de telefonia também

deve ter cobertura, capacidade de rede, recepção e tecnologia compatíveis com os serviços da OnStar. Os serviços que envolvem informações de localização do veículo não podem funcionar a menos que estejam disponíveis sinais GPS não obstruídos e compatíveis com o hardware OnStar. Os serviços OnStar poderão não funcionar se os equipamentos da OnStar não estiverem instalados corretamente ou se não forem mantidos adequadamente. Os serviços OnStar podem não funcionar se equipamentos ou software forem adicionados, conectados ou alterados. Outros problemas fora do controle da OnStar podem impedir a prestação do serviço, como montanhas, edifícios altos, túneis, clima, projeto e arquitetura do sistema elétrico do veículo, danos ao veículo em uma colisão ou congestionamento ou obstrução da rede de telefone sem fio.

### Identificação pessoal da OnStar

Uma resposta de segurança a uma pergunta, fornecida pelo cliente durante o processo de inscrição, é necessária para acessar alguns serviços da OnStar. Para alterar a pergunta e a resposta de segurança, veja "Endereço na rede" em *Informações adicionais do OnStar* ⇨ 325 ou *Informações adicionais do OnStar (Endereço na rede)* ⇨ 328 ou *Informações adicionais do OnStar* ⇨ 328, contate um Consultor OnStar pressionando o botão OnStar.

### Problemas em potencial

Se o veículo não estabelecer conexão continuamente por mais de dez dias, a eficácia do serviço pode ser reduzida. Após dar a partida no veículo e mantê-lo ligado por alguns minutos, o sistema retomará o trabalho.

### **Sistema de Posicionamento Global (GPS)**

- Poderão ocorrer obstruções ao GPS em uma cidade grande com edifícios altos, em garagens, nos arredores de aeroportos, em túneis, em passagens subterrâneas, em uma área de mata densa e em outros locais. Más condições climáticas também podem afetar o desempenho do GPS. Se o sinal do GPS não estiver disponível, o sistema da OnStar ainda deverá funcionar para contatar a OnStar. Entretanto, o OnStar poderá ter dificuldade em identificar a localização exata.
- Em situações de emergência, o OnStar poderá usar a última posição do GPS armazenada para enviar equipes de primeiros socorros.

Uma perda temporária de sinal de celular e GPS pode causar perda da capacidade do assessor da OnStar de realizar determinados serviços.

### **Sinal de celular**

O sinal do celular é necessário para estabelecer comunicação entre o veículo e o centro de atendimento do OnStar.

#### **Não foi possível contatar a OnStar**

Se houver uma cobertura de sinal limitada ou a rede do celular tiver atingido a capacidade máxima, o serviço poderá ser afetado. Pressione o botão OnStar para tentar realizar a chamada novamente ou tente novamente após dirigir alguns quilômetros até outra área de sinal de celular.

#### **Problemas com o veículo e energia**

Os serviços do OnStar requerem que o sistema elétrico do veículo esteja em modo de operação para funcionar corretamente. Esses sistemas podem não funcionar se a bateria estiver descarregada ou desconectada.

### **Equipamento elétrico adicional**

O sistema OnStar é integrado na arquitetura elétrica do veículo e é projetado para o equipamento original instalado. Qualquer modificação ao sistema elétrico ou aos equipamentos elétricos adicionados pode prejudicar o funcionamento do sistema OnStar e até impedi-lo. A GM não se responsabiliza pelo não funcionamento do sistema e isto pode não estar coberto na garantia. Nem todos os produtos da GM são compatíveis com o OnStar, certifique-se de instalar produtos validados e compatíveis com o OnStar em concessionárias Chevrolet.

#### **Atualizações de software do veículo**

O OnStar pode fornecer atualizações ou alterações de software remotamente ao veículo sem aviso prévio ou consentimento. Estas atualizações ou alterações podem aprimorar ou manter a segurança, a proteção ou

## 328 OnStar

a operação do veículo ou dos sistemas do veículo. As atualizações ou alterações do software podem afetar ou apagar dados ou configurações que estiverem armazenadas no veículo. Estas atualizações ou alterações podem também coletar informações pessoais. Tais coletas são descritas na declaração de privacidade da OnStar ou divulgadas separadamente no ato da instalação. Tais atualizações ou alterações também podem fazer com que o sistema comunique-se automaticamente com os servidores do OnStar para coletar informações sobre o status do sistema do veículo, identificar a disponibilidade de atualizações ou mudanças ou fornecê-las. Um contrato ativo com o OnStar constitui anuência a essas atualizações ou alterações de software e concordância relativa ao fornecimento destas, remotamente pelo OnStar, ao veículo.

### **Informações adicionais do OnStar (Endereço na rede)**

#### **Endereço na rede**

##### **Brasil**

[www.chevrolet.com.br/onstar](http://www.chevrolet.com.br/onstar)

##### **Argentina**

[www.chevrolet.com.ar/onstar](http://www.chevrolet.com.ar/onstar)

### **Informações adicionais do OnStar**



Este equipamento não protege contra interferências negativas e não pode causar interferência em sistemas devidamente autorizados.

## Serviços conectados

### Serviços conectados

Navegação .....	329
Conexões .....	329

## Serviços conectados

### Navegação

#### Navegação

Download de POI / Destino para rádios com navegação integrada.

### Conexões

#### Aplicativo My Chevrolet

Baixe o aplicativo My Chevrolet para dispositivos móveis Apple® ou Android™. Os assinantes da OnStar podem acessar os seguintes serviços de um dispositivo móvel:

- Travamento / destravamento de portas, se equipado com travas automáticas. Este recurso não abre nem fecha os vidros.
- Ativar a buzina e o pisca-alerta.
- Localização do veículo.
- Alerta de emergência para um Assessor do OnStar.
- Conexão com o Centro de Atendimento da Chevrolet.

- Link para o site da Chevrolet.
- Diagnóstico sob consulta, alerta de diagnóstico e notificação de manutenção na concessionária.
- Partida / parada remota do veículo, se equipado.
- Relatório motorista inteligente.

Alguns dispositivos podem não ser compatíveis com o aplicativo My Chevrolet. Consulte "Endereço na rede" em *Informações adicionais do OnStar* ⇨ 325 ou *Informações adicionais do OnStar (Endereço na rede)* ⇨ 328 ou *Informações adicionais do OnStar* ⇨ 328 para informações e compatibilidade do aplicativo My Chevrolet. Recursos sujeitos a alterações.

Lembre-se de que todos os serviços dependem da disponibilidade dos sinais do celular e do GPS.

## 330 Serviços conectados

### Hotspot Wi-Fi (se equipado)

O veículo pode ter um hotspot Wi-Fi embutido que fornece acesso à internet e a conteúdo da web em velocidade 4G LTE (dependendo a disponibilidade do sinal).

1. Para recuperar informações do hotspot wi-fi, pressione o botão 1 para abrir o aplicativo OnStar no visor do sistema de conforto e conveniência, depois selecione Hotspot wi-fi.
2. As configurações de wi-fi exibirão o nome do hotspot wi-fi, a senha, um botão para compartilhar dados de hotspot ativos e número dos telefones conectados. É possível alterar o nome e a senha clicando sobre eles.

3. Conecte seu dispositivo (smartphone, tablet, computador, etc) no wi-fi do veículo buscando o nome e inserindo a senha configurada. Um plano de dados é necessário.

Use os controles internos do veículo somente quando for seguro.

## Índice

<b>A</b>	
Acessórios e modificações .....	220
Admissão de ar .....	154
Agendamento de manutenção	
Fluidos e lubrificantes	
recomendados .....	294
Manutenção preventiva .....	290
Airbag	
Cortina .....	49
Dianteiro .....	46
Interruptor de desativação .....	50
Lateral .....	48
Luz .....	90
Luz Indicadora .....	89
Luz indicadora de	
desativação .....	90
Verificação do sistema .....	45
Ajustes	
Banco, condução inicial .....	36
Alavanca seletora .....	182
Alerta	
Ponto cego lateral (SBSA) .....	211
Alerta de ponto cego	
lateral (SBSA) .....	211
Amaciamento de	
Veículo Novo .....	168
Amaciamento, Veículo Novo .....	168
Antifurto	
Sistema de alarme .....	23
Ao carregar o veículo .....	70
Apoio de braço	
Banco dianteiro .....	40
Banco traseiro .....	41
Apoio de braço do banco	
dianteiro .....	40
Apoios de cabeça .....	34
Apple CarPlay	
e Android Auto .....	137
Aquecimento .....	148
Ar Condicionado .....	144, 148
Áreas de armazenamento	
Apoio de braço .....	64
Console central .....	65
Dianteiro .....	64
Observações sobre como	
carregar o veículo .....	70
Porta-luvas .....	63
Tampa do porta-objetos do	
assoalho traseiro .....	68
Armazenamento do veículo .....	222
Assentos	
Ajuste, dianteiro .....	36
Apoios de cabeça .....	34
Posição, dianteira .....	36
Traseira .....	41

## 332 Índice

Assistência à manutenção na faixa (LKA) ..... 213	<b>B</b>	Centro de informações do motorista (Driver Information Center - DIC) ..... 95
Assistência ao cliente Escritórios ..... 318	Bancos dianteiros	Certificado de garantia internacional ..... 311
Assistente de estacionamento ..... 194	Ajuste ..... 36	Chaves ..... 7
Atenção	Bancos traseiros ..... 41	Cinto de três pontos ..... 43
Cuidado e perigo ..... 2	Barra de suporte do capô ..... 224	Cintos de segurança ..... 41
Ativar auxiliar, active ..... 188	Bateria ..... 236	Avisos ..... 89
Áudio	Mensagens de tensão e carregamento ..... 104	Dispositivo de retenção para crianças ..... 54
Bluetooth ..... 129	Partida com cabos auxiliares ..... 280	três pontos ..... 43
Áudio Bluetooth ..... 129	Proteção de Energia ..... 116	Uso durante a gravidez ..... 44
Automático	Bluetooth	Cobertura
Controle de iluminação ..... 108	Visão geral ..... 130, 131	Porta-objetos do assoalho traseiro ..... 68
Fluido ..... 229	Bússola ..... 82	Cobertura de operação em outros países ..... 317
Frenagem dianteira ..... 207	Buzina ..... 78	Coleta de dados
Recurso de parada-partida do motor ..... 175	<b>C</b>	Identificação por
Transmissão ..... 179	Calibração ..... 82	Radiofrequência (Radio Frequency Identification - RFID) ..... 320
Travas das portas ..... 20	Câmera	
Auxiliar de partida em active (HSA) ..... 188	Retrovisora (RVC) ..... 191	
Avisos	Câmera retrovisora (RVC) ..... 191	
Pisca-alerta ..... 112	Capacidades e especificações ..... 305	
Avisos sonoros ..... 103	Carga	
Avisos sonoros, aviso ..... 103	Sem fio ..... 84	
	Carregamento sem fio ..... 84	

Combustível	Condução (Continuação)	Conversor catalítico ..... 178
Economia, Condução para	Estradas em Regiões	Corte de corrente ..... 184
Maior ..... 158	Montanhosas ..... 166	Cuidado, perigo e atenção ..... 2
Luz de advertência de nível	Fora de estrada ..... 162	Cuidados com a aparência
de combustível baixo ..... 93	Maior Economia de	Externa ..... 283
Medidor ..... 87	Combustível ..... 158	Interior ..... 285
Recomendado ..... 215	Programas eletrônicos ..... 184	Cuidados com o veículo
Como evitar dispositivos de	Retorno para a Pista ..... 162	Pressão dos pneus ..... 262
mídia não confiáveis ..... 126	Rodovias Molhadas ..... 164	<b>D</b>
Como usar o Sistema ..... 121	Se o Veículo Atolar ..... 167	Dados do motor ..... 298
Como utilizar este Manual ..... 2	Conexões	Descansa-braços do banco
Compartimento ..... 65	Serviços conectados ..... 329	traseiro ..... 41
Carga ..... 65	Configurações ..... 138	Difusores de ar ajustáveis ..... 153
Compartimento de Carga ..... 65	Contratos	Difusores de ar fixos ..... 154
Tampa ..... 67	Marcas registradas	Dimensões
Compartimento de carga ..... 22	e licenças ..... 142, 143	Veículo ..... 303
Compartimentos	Controle das Luzes Externas ... 107	Dimensões do veículo ..... 303
Compartimentos de carga ..... 62	Controle de um Veículo ..... 158	Direção ..... 161
Compartimentos de carga	Controle de velocidade de	Ajuste da Roda ..... 77
Compartimento de Carga ... 22, 65	cruzeiro ..... 202	Controles da Roda ..... 77
Extintor de Incêndio ..... 69	Luzes ..... 94	Direção Defensiva ..... 158
Tampa do compartimento de	Controle Eletrônico de	Direção, Sinalizadores ..... 112
carga ..... 67	Estabilidade (ESC) ..... 189	Dispositivo de retenção para
Veículo ..... 222	Controle remoto ..... 10	crianças
Condução	Rádio ..... 10	Faixa superior ..... 61
Ambiente ..... 157	Controles	
Defensiva ..... 158	Direção ..... 120	
	Controles da direção ..... 120	



## 334 Índice

Dispositivo de retenção para crianças com correia superior .....	61	Espejos (Continuação)		Faróis (Continuação)	
Dispositivo de retenção para crianças ISOFIX .....	57	Retrovisor manual .....	28	Comutador de Farol Alto / Baixo .....	108
<b>E</b>		Espejos aquecidos .....	27	Controle automático de iluminação .....	108
Elétrico		Vidro traseiro .....	31	Lampejador de Farol Alto .....	111
Espejos .....	26	Espejos convexos .....	26	Lembrete de luzes acesas .....	94
Proteção, Bateria .....	116	Espejos escamoteáveis .....	26	Luz Indicadora de Faróis Altos Ligados .....	94
Tomadas .....	83	Espejos retrovisores internos ...	28	Luzes de funcionamento diurno (DRL) .....	111, 245
Vidros .....	29	Espejos, Retrovisores internos .....	28	Substituição da lâmpada .....	241
Embaçamento dos faróis .....	113	Estacionamento .....	177	Faróis de milha Dianteiro .....	113
Emergência		Freio .....	187	Substituição da lâmpada Traseira .....	245, 113
OnStar .....	324	Sobre Materiais Combustíveis .....	178	Faróis de neblina Luzes .....	94
Emergência do OnStar .....	324	Verificação do freio e mecanismo P (Estacionamento) .....	240	Ferramentas .....	261
Especificações		Estepe		Filtro, Limpador de ar do motor .....	229
Pressão dos pneus .....	307	Compacto .....	277	Fluido	
Especificações e Capacidades .....	305	Estepe compacto .....	277	Freios .....	235
Espejo retrovisor .....	28	Estradas em Regiões Montanhosas .....	166	Lavador .....	234
Eletrocromico .....	29	Extintor de Incêndio .....	69	Transmissão automática .....	229
Espejos		<b>F</b>			
Aquecido .....	27	Falha, Transmissão automática .....	184		
Convexo .....	26	Faróis			
Elétrico .....	26	Ajuste do alcance .....	111		
Espejos escamoteáveis .....	26				
Retrovisor eletrocromico .....	29				

Fluido de arrefecimento	
Medidor de Temperatura do	
Motor .....	87
Motor .....	231
Fluido do lavador .....	234
Fluidos e lubrificantes	
recomendados .....	294
Fora da Pista .....	162
Condução .....	162
Retorno .....	162
Freios .....	185, 235
Antiblocante .....	186
Assistência .....	188
Estacionamento .....	187
Fluido .....	235
Luz de advertência do	
sistema de freios	
e embreagem .....	91
Frenagem .....	159
Dianteira automática .....	207
Frenagem automática	
dianteira .....	207
Fusíveis .....	254
Caixa de fusíveis do	
compartimento do motor ....	255
Caixa de fusíveis do painel	
de instrumentos .....	258

**G**

Garantia do veículo .....	311
Garantia limitada	
Peças e acessórios .....	315
Garantia limitada de peças	
e acessórios .....	315
Garantia limitada do	
veículo novo .....	314
Gravidez, uso de cintos de	
segurança .....	44

**H**

Hora .....	83
HVAC .....	144, 148

**I**

Identificação de veículo	
Placa .....	297
Identificação do veículo .....	154
Acessórios e modificações ...	220
Realizando seu próprio	
trabalho .....	223
Identificação por	
Radiofrequência (RFID) .....	320
Iluminação	
Controle de Iluminação .....	114
Entrada .....	116
Saída .....	116
Iluminação de entrada .....	116

Iluminação de saída .....	116
Iluminação do painel de	
instrumentos .....	253
Imobilizador .....	25
Luzes .....	93
Indicador	
Pedestre à frente .....	92
Indicador de pedestre à frente ...	92
Indicadores	
Controle .....	87
Indicadores de controle .....	87
Informações	
Manutenção .....	288
Informações adicionais	
OnStar .....	325, 328
Informações adicionais	
do OnStar .....	325, 328
Informações de serviço .....	288
Informações gerais	
Cuidados com o veículo .....	220
Informações sobre	
a garantia .....	309
Certificado de garantia	
internacional .....	311
Cobertura de operação em	
outros países .....	317
Garantia limitada de peças	
e acessórios .....	315

## 336 Índice

Informações sobre a garantia (Continuação)		
Garantia limitada do veículo novo	314	
Mensagem importante aos proprietários	312	
Resumo da cobertura	312	
Veículo	311	
Informações sobre emissões	222	
Interruptor de sobrecarga	175	
Interruptores		
Desativação do airbag	50	
Introdução	2	
<b>L</b>		
Lâmpada Indicadora de Falhas	90	
Lâmpadas		
Compartimento de Carga	114	
Controles Externos	107	
Cortesia	114	
Embaçamento dos faróis	113	
Farol de neblina	113	
Funcionamento diurno (DRL)	111, 245	
Indicador de falha (Verifique o motor)	90	
Interior	253	
Lâmpadas (Continuação)		
Lanternas traseiras	246	
Leitura	115	
Lembrete	94	
Marcha à ré	113	
Neblina traseira	113	
Para-sol	115	
Placa de licença	253	
Porta-luvas	115	
Lâmpadas de leitura	115	
Lâmpadas halógenas	242	
Lampejador de Farol Alto	111	
Lanterna de neblina	94	
Lanternas		
Advertência do indicador do controle eletrônico de estabilidade (Electronic Stability Control - ESC)/ Sistema de Controle de Tração (Traction Control System - TCS)	92	
Advertência do Sistema de Freios Antiblocantes (ABS)	91	
Assistente de permanência na faixa	91	
Avisos do Cinto de Segurança	89	
Lanternas (Continuação)		
Comutador de Farol Alto / Baixo	108	
Controle automático	108	
Controle de velocidade de cruzeiro	94	
Controle eletrônico de estabilidade (ESC), desligado	92	
Desativação do airbag	90	
Faróis Altos Ligados	94	
Farol de neblina	94	
Imobilizador	93	
Indicação do Airbag	89	
Lampejador de Farol Alto	111	
Lanterna de neblina	94	
Luz de advertência de nível de combustível baixo	93	
Porta entreaberta	94	
Pressão do Óleo do Motor	93	
Sistema de Carga	90	
Sistema de controle de tração (TCS)	92	
Sistema de freios e embreagem	91	
Sistema de monitoramento da pressão dos pneus	92	

Lanternas (Continuação)	Luz de advertência do alerta de colisão frontal (FCA) . . . . .	<b>M</b>	Manual (Modo manual) . . . . .
Verifique o motor (Indicador de falha) . . . . .	91		183
Lanternas traseiras . . . . .	Luz de Assistência à manutenção na faixa . . . . .	Manutenção	Operação regular do ar condicionado . . . . .
246	91		154
Lavador / limpador do vidro traseiro . . . . .	Luz do Controle eletrônico de estabilidade (ESC) desligado . . . . .	Manutenção preventiva . . . . .	290
81	92	Marcas registradas e Contratos de licença . . . . .	142, 143
Levantamento do veículo, pneus . . . . .	Luz do Sistema de Carga da Bateria . . . . .	Medidores	Combustível . . . . .
221	90		87
Limitador de velocidade . . . . .	Luz do sistema de monitoramento da pressão dos pneus . . . . .	Hodômetro . . . . .	85
203	92	Sinalizador de direção . . . . .	88
Limpador / Filtro de ar, Motor . . . . .	Luz indicadora da lanterna de neblina . . . . .	Tacômetro . . . . .	86
229	94	Temperatura do Líquido de Arrefecimento do Motor . . . . .	87
Limpadores	Luz Indicadora de Faróis Altos Ligados . . . . .	Velocímetro . . . . .	85
Lavador traseiro . . . . .	114	Visor de serviço . . . . .	88
81	Luzes de cortesia . . . . .	Mensagem importante	Proprietários . . . . .
Limpeza	113		312
Limpeza externa . . . . .	Luzes de ré . . . . .	Mensagens	Tensão e carregamento da bateria . . . . .
283	113		104
Limpeza interna . . . . .	Luzes do compartimento de carga . . . . .	Veículo . . . . .	102
285	114	Mídia	Como evitar dispositivos não confiáveis . . . . .
Locais de montagem do dispositivo de retenção para crianças . . . . .	Luzes do para-sol . . . . .		126
54	115	Monóxido de carbono	Exaustão do motor . . . . .
Luz advertência do Indic. contr. eletr. estabil. (ESC)/Sist. contr. tração (TCS) . . . . .	Luzes para Uso Diurno (DRL) . . . . .		178
92	111, 245		
Luz de Advertência Alerta de colisão frontal (FCA) . . . . .			
91			
Luz de advertência de nível de combustível baixo . . . . .			
93			

## 338 Índice

### O

Observações sobre como carregar o veículo .....	70
Odômetro .....	85
Óleo	
Luz Indicadora de Pressão .....	93
Motor .....	227
Óleo para motor	
Escapamento .....	178
Limpador / Filtro de ar .....	229
Líquido de arrefecimento .....	231
Luz de verificação (Indicador de falha) .....	90
Luz indicadora de pressão do óleo do motor .....	93
Medidor de Temperatura do Líquido de Arrefecimento do Motor .....	87
Partida .....	172
Recurso de parada-partida automática .....	175
Superaquecimento .....	232
Ventoinha .....	234
Vista geral do compartimento .....	226
Operação regular do ar condicionado .....	154

### Outros itens de reparo

Sistema de ar condicionado ..	144
-------------------------------	-----

### P

Para-brisa	
Limpador / Lavador .....	78
Para-sóis .....	31
Parada automática	
Sistema de parada / partida ...	175
Partida com cabos auxiliares ...	280
Partida do Motor .....	172
Partida do veículo, Remota .....	8
Partida e operação	
Interruptor de sobrecarga .....	175
Partida remota do veículo .....	8
Perigo, atenção e cuidado .....	2
Personalização	
Veículo .....	104
Peso do veículo .....	301
Pesos	
Veículo .....	301
Pisca-alerta, Sinalizador de Advertência .....	112
Plaqueta de identificação .....	297
Pneus	
Estepe compacto .....	277
Inspeção .....	271
Levantamento do veículo .....	221

### Pneus (Continuação)

Operação de monitoramento da pressão .....	265
Pressão .....	262
Rodízio .....	272
Sistema de monitoramento da pressão .....	263
Substituição das rodas .....	274
Pneus e rodas .....	262
Pneus diferentes .....	273
Porta	
Luz indicadora de porta aberta .....	94
Sistema central de travamento .....	14
USB .....	126
Porta USB .....	126
Porta-objetos .....	62
Porta-objetos no apoio de braço .....	64
Porta-copos .....	63
Porta-luvas .....	63
Lâmpadas .....	115
Porta-objetos Dianteiro .....	64
Porta-objetos no Console Central .....	65

Posição dos bancos dianteiros	Rodas	Sistema (Continuação)
Ajuste .....36	substituição ..... 274	Serviços de informação
Posições da Ignição ..... 169	Rodas e pneus .....262	e entretenimento .....117
Pressão	Rodízio, pneus .....272	Sistema central de
Pneu ..... 307	Rodovias	travamento ..... 14
Pressão dos pneus ..... 307	Como Conduzir, Molhadas .... 164	Sistema de airbag "cortina" ..... 49
Profundidade da banda de	<b>S</b>	Sistema de airbags dianteiros ... 46
rodagem .....271	Segurança	Sistema de airbags laterais ..... 48
Programas eletrônicos de	OnStar ..... 324	Sistema de alarme
condução ..... 184	Segurança cibernética ..... 319	Antifurto .....23
<b>R</b>	Segurança do OnStar ..... 324	Sistema de alerta de colisão
Rádio AM-FM ..... 123	Serviços conectados	frontal (FCA) ..... 204
Rádios	Conexões ..... 329	Sistema de controle de tração
Rádio AM-FM ..... 123	Sistema de navegação ..... 329	(TCS) desligado ..... 92
Reboque	Serviços de informação	Sistema de controle
Veículo ..... 282	e entretenimento ..... 117	eletrônico de climatização .... 148
Recepção de Rádio ..... 125	Serviços e manutenção	Sistema de Freios
Recomendado	Informações de serviço ..... 288	Antiblocantes (ABS) ..... 186
Combustível ..... 215	Seta ..... 88	Luz de Advertência .....91
Registadores de dados de	Sinalizador de Advertência	Sistema de frenagem
eventos .....320	(Pisca-alerta) ..... 112	Pedestre na
Registadores de dados,	Sinalizadores de Direção ..... 112	dianteira (FPB) ..... 209
Eventos ..... 320	Sistema	Sistema de Frenagem de
Regulagem do alcance dos	Alerta de colisão	pedestre na dianteira (FPB) ...209
faróis ..... 111	frontal (FCA) ..... 204	Sistema de indicação de
Relógio ..... 83	Indicação de distância à	distância à frente .....207
Resfriamento .....144, 148	frente ..... 207	Sistema de monitoramento,
		Pressão dos pneus .....263

## 340 Índice

Sistema de navegação			
Serviços conectados .....	329		
Sistema de parada / partida .....	175		
Sistema elétrico			
Caixa de fusíveis do			
compartimento do motor .....	255		
Caixa de fusíveis do painel			
de instrumentos .....	258		
Fusíveis .....	254		
Sistemas			
Assistência ao condutor .....	191		
Sistemas antifurto			
Imobilizador .....	25		
Sistemas de auxílio ao			
motorista .....	191		
Sistemas de climatização .....	144		
Eletrônico .....	148		
Sistemas de controle de			
tração .....	189		
Eletrônico de			
Estabilidade (ESC) .....	189		
Sistemas de proteção infantil			
ISOFIX .....	57		
Locais de instalação .....	54		
Sistemas .....	51		
Substituição da lâmpada			
Faróis .....	241		
Faróis de neblina .....	245		
Substituição da			
lâmpada (Continuação)			
Iluminação do painel de			
instrumentos .....	253		
Lâmpadas da placa de			
licença .....	253		
Lâmpadas halógenas .....	242		
Lanternas traseiras .....	246		
Luz de freio			
elevada (CHSL) .....	252		
Luzes internas .....	253		
Substituição da palheta do			
limpador .....	240		
Substituição da palheta,			
Limpador .....	240		
Superaquecimento, Motor .....	232		
<b>T</b>			
Tacômetro .....	86		
Tampa do porta-objetos do			
assoalho traseiro .....	68		
Tampas .....	113		
Compartimento de Carga .....	67		
Embaçamento dos faróis .....	113		
Telefone			
Apple CarPlay			
e Android Auto .....	137		
Bluetooth .....	130, 131		
Temperatura			
Externo .....	82		
Temperatura exterior .....	82		
Termômetro			
Temperatura exterior .....	82		
Teto			
Teto solar .....	31		
Teto solar .....	31		
Tomadas			
Elétrico .....	83		
Tração			
Sistema de Controle (TCS) ...	188		
Transmissão			
Automático .....	179		
Fluido, Automática .....	229		
Transmissão automática			
Alavanca seletora .....	182		
Corte de corrente .....	184		
Falha .....	184		
Manual (Modo manual) .....	183		
Programas eletrônicos de			
condução .....	184		
Verificação da função de			
controle do bloqueio do			
câmbio .....	239		
Visor da transmissão .....	181		
Travas			
Porta automática .....	20		

Travas (Continuação)		Verificação (Continuação)	
Segurança .....	21	Luz do motor (Indicador de falha) .....	90
Sistema central de travamento .....	14	Verificação da função de controle do bloqueio do câmbio, Transmissão automática .....	239
Travas de segurança .....	21	Verificação do bloqueio da transmissão da ignição .....	239
Triângulo de Segurança .....	69	Vidros .....	29
Triângulo, Segurança .....	69	Aquecido, traseiro .....	31
<b>V</b>		Elétrico .....	29
Veículo		Vidros traseiros	
Controle .....	158	Aquecido .....	31
Mensagens .....	102	Visão geral .....	118
Número de identificação (VIN) .....	297	Painel de instrumentos .....	4, 73
Partida remota .....	8	Visão geral do OnStar .....	322
Personalização .....	104	Visão geral do painel de instrumentos .....	4, 73
Reboque .....	282	Visor da transmissão .....	181
Veículo Atolado .....	167	Visor de serviço .....	88
Velocímetro .....	85	Visores .....	31
Ventilação		Manutenção .....	88
Difusores de ar fixos .....	154	Transmissão automática .....	181
Regulagem do ar .....	153		
Ventoinha			
Motor .....	234		
Verificação			
Bloqueio da transmissão da ignição .....	239		



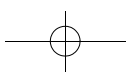
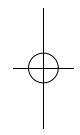
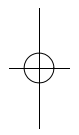
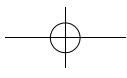



### Bem vindo ao Chevrolet Road Service!

O **Chevrolet Road Service** é válido durante os primeiros 12 meses de garantia após a compra do veículo.

Ao adquirir este novo veículo **Chevrolet**, você passa a fazer parte de um seleto grupo de pessoas privilegiadas com direito a serviços exclusivos que irão lhe garantir tranquilidade em todo o território brasileiro e Mercosul, Argentina, Uruguai e Paraguai.

#### Definições:

*Proprietário:* Titular da propriedade do veículo.

*Usuário:* O condutor do veículo no momento de ocorrência da pane, podendo ser ou não seu proprietário.

*Passageiro(s):* Pessoa(s) que se encontra(m) no interior do veículo no momento da ocorrência da pane, observado o limite máximo de ocupação do veículo determinado por lei.

*Beneficiário:* Proprietário, Usuário e/ou passageiro(s).

*Veículo:* Veículos novos automotores de passageiros ou comerciais leves, que sejam industrializados e/ou comercializados pela General Motors do Brasil Ltda., vendidos por uma Concessionária Chevrolet no Brasil.

*Domicílio:* Lugar onde a pessoa estabelece a sua residência com ânimo definitivo.

*Veículo Turista:* Veículo comercializado pela Rede de Concessionária do Brasil em Viagem pelo Paraguai, Uruguai ou Argentina.

*Pane:* Defeito de fabricação de origem mecânica ou elétrica que: (i) impeça a locomoção do veículo por seus próprios meios ou a utilização do cinto de segurança, (ii) provoque trincas e/ou quebras nos vidros dos veículos, bem como afetem os seus mecanismos de acionamento, impedindo o fechamento dos mesmos. Não se considera pane os casos de atolamento (seja em lama, areia ou valas) bem como problemas decorrentes da instalação de acessórios e equipamentos não

genuínos como, por exemplo, alarmes, que possam levar ao consumo mais elevado da corrente de bateria podendo causar diversos problemas tais quais: mal funcionamento de componentes eletrônicos, curto-circuito, falhas no funcionamento do motor, entre outros.

### 1 - O que é o Chevrolet Road Service?

É um programa de assistência 24 horas (inclusive sábados, domingos e feriados) que oferece tranquilidade e segurança em casos de pane elétrica ou mecânica, dentre outros benefícios.

### 2 - Cobertura Nacional

O Chevrolet Road Service abrange todo o território nacional e é válido para todos os Veículos, de acordo com as condições previstas neste manual. Consulte Serviços Oferecidos em Caso de Pane\* no item 5.

### **Cobertura de Veículo Turista nos países do Mercosul: Brasil, Argentina, Uruguai e Paraguai**

Esta cobertura garante os benefícios nas condições previstas neste manual para clientes que adquiriram um veículo através de uma concessionária Chevrolet no Brasil e estejam em viagem pela Argentina, Uruguai ou Paraguai. Não sendo possível a solução do problema na Argentina, Uruguai ou Paraguai o veículo será transportado para a concessionária Chevrolet mais próxima no território brasileiro.

Consulte Serviços Oferecidos em Caso de Pane\* no item 5.

### **3 - Período de Validade do Programa**

O **Chevrolet Road Service** é válido durante os primeiros 12 meses de garantia após a compra do veículo, conforme as regras no Manual do Proprietário. Este período é contado

a partir da data de emissão da Nota Fiscal pela concessionária contra o adquirente do Veículo pela Rede de Serviços Chevrolet.

### **4 - Como Utilizar os Serviços**

Comunique-se com a Central de Atendimento **Chevrolet Road Service** no país de ocorrência da pane e solicite o atendimento no seu idioma (português/espanhol), pelos telefones:

**Brasil: 0-800-702-42-00**

**Argentina: 0-800-5-55-11-15**

**Uruguai: 0-800-5-55-11-153**

**Paraguai:**

**(contatar a telefonista): 0010**

**(chamada a cobrar):**

**0054-11-47-88-11-15**

**A ligação é gratuita em qualquer ponto do país da chamada**

Durante a comunicação com a Central de Atendimento Chevrolet Road Service o proprietário e/ou usuário deverá informar à referida

Central as seguintes informações:

- a) número de Chassis (VIN)
- b) Placa do veículo
- c) Nome completo do proprietário
- d) Nome completo do condutor
- e) Telefone para contato
- f) Lugar preciso onde se encontra veículo
- g) motivo da chamada e;
- h) quilometragem do veículo

### **5 - Serviços Oferecidos em Caso de Pane**

#### **5.1 Conserto no Local**

Na ocorrência de panes passíveis de reparos no local, o **Chevrolet Road Service** providenciará o envio de socorro mecânico, desde que não demande troca de peças, utilização de ferramentais e/ou equipamentos específicos. São considerados tecnicamente impossíveis de serem realizados no local todos e quaisquer reparos, mesmo que de fácil execução, que ponham em risco a garantia de fábrica do veículo ou a segurança dos passageiros.

### 5.2 Reboque/Guincho

Não sendo possível o Conserto no Local, o **Chevrolet Road Service** enviará um reboque que direcionará o veículo para a Concessionária Chevrolet mais próxima, desde que localizada a uma distância de até 200 km do local da pane do veículo, ficando a critério do **Chevrolet Road Service** a escolha da concessionária. Nos casos em que o reboque até a Concessionária mais próxima exceda o limite de até 200 km e o proprietário e/ou usuário ainda assim opte pela utilização dos Serviços Road Service arcará o proprietário e/ou usuário com o valor correspondente à quilometragem excedente; ou seja, este terá direito a gratuidade do transporte por até 200 (duzentos) quilômetros contados do local do evento, devendo arcar com os quilômetros excedentes até seu destino final. Ao optar por esse serviço, deverá o proprietário e/ou usuário negociar, antecipadamente, os valores a serem despendidos e a forma de pagamento, através da

Central de Relacionamentos do **Chevrolet Road Service**. Ocorrendo a pane em veículos enquadrado na categoria comercial leve, o proprietário e/ou usuário deverá providenciar previamente a remoção de eventual carga que prejudique ou impeça o seu reboque. O **Chevrolet Road Service** não se responsabilizará em momento algum pela carga. O **Chevrolet Road Service** também não se responsabilizará por objetos deixados no interior do veículo. Caso a pane ocorra fora do horário comercial e a concessionária não puder receber o veículo, este será levado a um local seguro (estacionamento/base do prestador) às custas da Chevrolet, até que possa ingressar em uma concessionária Chevrolet (no primeiro dia útil após a ocorrência).

### 5.3 Veículo Emergencial

Para veículos que ingressarem em uma Concessionária Chevrolet, exclusivamente através do **Chevrolet Road Service**, em decorrência de defeito que o impeça de se

locomover por meios próprios por mais de três dias úteis (prazo confirmado pela concessionária ao **Chevrolet Road Service**), o **Chevrolet Road Service** colocará à disposição do proprietário e/ou usuário autorizado, um veículo emergencial, 1.0l, com ar condicionado e direção assistida, preferencialmente da marca Chevrolet, escolhido a critério do **Chevrolet Road Service**, por um período máximo de 4 dias corridos e desde que haja disponibilidade nas empresas locadoras de automóveis localizadas em um raio de até 100 km do local onde estiver o proprietário. O fornecimento do veículo emergencial está sujeito à disponibilidade de horário de funcionamento das locadoras credenciadas e respeitará as regras nacionais de locação de veículos. Caso haja uma pane numa sexta-feira e o veículo não seja reparado pela Concessionária Chevrolet, o **Chevrolet Road Service** localará um veículo emergencial na segunda-feira subsequente. Para panes ocorridas no sábado e domingo, poderá ser

## Road Service

oferecido um meio de transporte alternativo de acordo com o item 5.7 deste manual (panes ocorridas acima de 50 km do município do domicílio do usuário) e posteriormente, na segunda-feira subsequente, o veículo emergencial de acordo com as condições previstas no primeiro e segundo parágrafo deste item.

**Não será permitido ao proprietário e/ou usuário autorizado escolher o modelo do veículo emergencial.**

Apenas poderá usufruir do benefício do veículo emergencial o proprietário e/ou usuário autorizado que se enquadrar nos requisitos dispostos nas normas nacionais de locação de veículos, principalmente a obrigatoriedade de possuir e portar: habilitação há mais de dois anos, ser maior de 21 anos, ter em mãos carteira de identidade, CPF, cartão de crédito válido e com limite disponível para caução e se comprometer a devolver o veículo emergencial na mesma agência e localidade onde o retirou, ao término das diárias a que tem direito, ou

antes, se for o caso, sob pena de ser responsabilizado pelos custos e prejuízos decorrentes de sua omissão.

Para efetiva liberação do veículo emergencial é obrigatório a caução da quantia exigida pela locadora. Para sua comodidade, verifique junto à locadora as condições e valores obrigatórios a serem caucionados. O **Chevrolet Road Service** se responsabilizará apenas pelas despesas referentes às diárias de locação, quilômetros rodados e seguro básico do veículo. Os gastos com combustível, despesas cobradas pela locadora em casos de roubo, furto e acidentes, bem como despesas inerentes à circulação do veículo (pedágios, multas, estacionamento, etc.) serão suportadas pelo proprietário e/ou usuário autorizado, obrigando-se ainda este a cumprir todas as demais exigências feitas pela locadora com relação à retirada, à entrega e a utilização do veículo emergencial que vier a ser locado. Eventuais danos de qualquer natureza, incluindo material ou

moral, inclusive a terceiros, decorrentes de mau uso e/ou acidentes de trânsito, serão de exclusiva responsabilidade do proprietário e/ou usuário autorizado.

**ATENÇÃO: este serviço não é disponível à proprietário e/ou usuário autorizado de veículo adquirido por pessoa jurídica e/ou de uso comercial (taxistas, locadoras de veículos, frotistas, autoescolas, produtor rural, entre outros).**

**Em caso de dúvidas quanto à elegibilidade do programa consulte o canal de atendimento específico para Frotistas no site da Chevrolet.**

### 5.4 Troca de Pneus

Para os casos de problemas com pneus furados ou quebra de roda, o **Chevrolet Road Service** enviará um prestador de serviços para efetuar a substituição do mesmo pelo estepe do veículo. Este serviço não cobre o reparo do pneu ou da roda.

### 5.5 Pane por falta de Combustível (Pane Seca)

Em caso de Pane por Falta de Combustível, não sendo este um fato decorrente de negligência do proprietário, o **Chevrolet Road Service** enviará um reboque para levar o veículo até o posto de abastecimento mais próximo.

### 5.6 Abertura da Porta do Veículo

Em caso de perda ou quebra de chave fora do veículo ou na fechadura da porta, ou ainda, de esquecimento dentro do veículo, o **Chevrolet Road Service**, enviará um prestador de serviço para proceder exclusivamente a abertura da porta do veículo. Para clientes ONSTAR: no caso de destravamento das portas, o proprietário do veículo deverá acionar a Central OnStar através do 0800 ou do aplicativo para solicitar o destravamento das portas.

Este serviço só será executado mediante a apresentação do documento do veículo ou algum documento que comprove a propriedade do mesmo.

### 5.7 Serviços prestados no caso de panes ocorridas a uma distância maior de 50 Km do limite do município onde reside o proprietário do veículo

Caso a Pane ocorra em município diferente da residência do proprietário e/ou usuário e a uma distância maior que 50 km contados do limite do Município no qual reside o proprietário e/ou usuário e ainda assim este opte pela utilização do **Chevrolet Road Service** arcará o mesmo com o valor correspondente à quilometragem excedente, ou seja, o proprietário e/ou usuário autorizado terá direito à gratuidade do transporte por 50 (cinquenta) quilômetros contados a partir do local do evento. Ao optar por esse serviço, deverá o proprietário e/ou usuário autorizado negociar, antecipadamente, os valores a serem despendidos e a forma de

pagamento através da Central de Relacionamento do **Chevrolet Road Service**.

### 5.8 Transporte Alternativo

Caso o veículo necessite permanecer em uma Concessionária Chevrolet para conserto em razão de pane devidamente atendida pelo **Chevrolet Road Service**, será providenciado o retorno dos beneficiários até o município da residência do usuário ou até seu destino, desde que a distância até o destino seja igual ou inferior a distância até seu domicílio. A definição do meio de transporte alternativo ficará a critério do **Chevrolet Road Service** em função da disponibilidade de transporte e da distância, podendo ser realizado por via aérea (linha regular, classe econômica), rodoviária (táxi ou ônibus, sendo leito quando possível), fluvial e marítima. O retorno dos beneficiários poderá envolver a combinação de mais de um meio de transporte alternativo.

### 5.9 Hospedagem

Se, em virtude de falha na estrutura do transporte local ou de possíveis dificuldades devido ao horário da ocorrência da pane, e não sendo possível, por estes motivos, o fornecimento de transporte alternativo para o retorno ao domicílio dos beneficiários do veículo, o **Chevrolet Road Service** oferecerá 1 (uma) diária de hospedagem, acomodação tipo standard, em hotel mais próximo de sua rede credenciada para todos os beneficiários do veículo no momento da pane, de acordo com as disponibilidades da infraestrutura hoteleira local. Será coberta apenas a diária do hotel, correndo as demais despesas por conta dos beneficiários.

### 5.10 Retirada do Veículo Reparado

Após efetuado o conserto do veículo, sem que o proprietário e/ou usuário esteja nas proximidades da Concessionária Chevrolet responsável pelo reparo, o

**Chevrolet Road Service** colocará à disposição do proprietário e/ou usuário ou da pessoa por ele designada (através de autorização por escrito), uma alternativa para retirada do veículo reparado. A definição do transporte ficará a critério do **Chevrolet Road Service** em função da disponibilidade de transporte e da distância, podendo ser realizado por via aérea (linha regular, classe econômica), rodoviária (táxi ou ônibus, sendo leito quando possível), fluvial e marítima. O meio de Transporte utilizado obedecerá as condições descritas neste manual.

Condição Especial: para as panes ocorridas no domicílio do usuário ou a menos de 50 km do domicílio, o usuário terá direito aos benefícios da condição de retirada do veículo consertado somente se:

A concessionária esteja localizada a mais de 50 km do domicílio.

### 6 - Veículo Turista

O **veículo turista** será atendido de acordo com as condições previstas neste manual **Chevrolet Road Service**.

A General Motors sediada no local onde ocorrer a pane, absorverá o custo da mão-de-obra e peças, objeto de garantia (Veja o Manual do Proprietário - item: Funcionamento da cobertura da garantia em país estrangeiro).

Ao viajar, certifique-se sobre as condições regulamentadas de tráfego de veículos em cada país, bem como toda a documentação necessária. Também não se esqueça de levar o Manual do Proprietário devidamente atualizado.



### 7 - Exclusões

Além dos casos já relacionados, os serviços do **Chevrolet Road Service** não serão oferecidos nas seguintes condições:

- Caso ocorra fato de força maior, de acordo com o Código Civil Brasileiro, que impeçam a prestação dos Serviços Road Service.
- Inconveniente mecânico ou elétrico resultante de colisão, incêndio, roubo ou furto do veículo, utilização do veículo em competições esportivas e/ou em treinos preparatórios.
- Qualquer ocorrência que não se caracterize como pane mecânica e/ou elétrica envolvendo o veículo, exceto os serviços e suas respectivas condições que estão previstas neste manual.
- Comprovada a utilização indevida do veículo.

- Danos oriundos da instalação de peças e/ou acessórios não genuínos.

- Veículos transformados e/ou descaracterizados.

- Serviços solicitados diretamente pelo proprietário e/ou usuário autorizado, sem a prévia autorização do **Chevrolet Road Serviço**.

A não utilização dos benefícios disponíveis neste programa, pelo proprietário e/ou usuário autorizado, não lhe dará o direito de pleitear seu ressarcimento a qualquer título ou eventuais atendimentos alternativos de qualquer espécie.

A Chevrolet reserva-se o direito de, a qualquer momento, sem aviso e/ou comunicação prévia, modificar, alterar, cancelar e/ou substituir os serviços e benefícios aqui oferecidos, no todo ou em parte, seja por motivos técnicos ou comerciais, sem incorrer em qualquer responsabilidade ou obrigação para a rede autorizada, comprador adquirente ou terceiros,

não assumindo nenhuma outra responsabilidade além daquelas expressas neste manual.

### 8 - Veículo com tecnologia OnStar ativada

As solicitações de serviços descritas neste manual podem ser solicitadas através do OnStar, pois as mesmas serão devidamente direcionadas ao Chevrolet Road Service.

## Quadro de Controle das Revisões

### Instruções para uso

A Concessionária deverá carimbar e assinar o quadro correspondente a cada revisão que efetuar, indicando a quilometragem, o nº da Ordem de Serviço e a data em que o serviço foi executado. Caso o veículo pertença ao programa exclusivo para frotas e/ou locadoras de veículos, consulte o livreto "Guia de Revisões Específico para Frotas". Para maiores informações, entre em contato com uma concessionária Chevrolet.

### Revisão de Entrega

Data: ..... / ..... / .....

Carimbo Concessionária

O. S.: ..... km: .....

### 1ª Revisão Especial aos 10.000 km

Data: ..... / ..... / .....

Carimbo Concessionária

O. S.: ..... km: .....

### 2ª Revisão aos 20.000 km

Data: ..... / ..... / .....

Carimbo Concessionária

O. S.: ..... km: .....

### 3ª Revisão aos 30.000 km

Data: ..... / ..... / .....

Carimbo Concessionária

O. S.: ..... km: .....

### 4ª Revisão aos 40.000 km

Data: ..... / ..... / .....

Carimbo Concessionária

O. S.: ..... km: .....

### 5ª Revisão aos 50.000 km

Data: ..... / ..... / .....

Carimbo Concessionária

O. S.: ..... km: .....

### 6ª Revisão aos 60.000 km

Data: ..... / ..... / .....

Carimbo Concessionária

O. S.: ..... km: .....

### 7ª Revisão aos 70.000 km

Data: ..... / ..... / .....

Carimbo Concessionária

O. S.: ..... km: .....

## Quadro de Controle das Revisões

<p><b>8ª Revisão aos 80.000 km</b></p> <p>Data: ..... / ..... / .....</p> <p>Carimbo Concessionária</p> <p>O. S.: ..... km: .....</p>	<p><b>9ª Revisão aos 90.000 km</b></p> <p>Data: ..... / ..... / .....</p> <p>Carimbo Concessionária</p> <p>O. S.: ..... km: .....</p>	<p><b>10ª Revisão aos 100.000 km</b></p> <p>Data: ..... / ..... / .....</p> <p>Carimbo Concessionária</p> <p>O. S.: ..... km: .....</p>
<p><b>11ª Revisão aos 110.000 km</b></p> <p>Data: ..... / ..... / .....</p> <p>Carimbo Concessionária</p> <p>O. S.: ..... km: .....</p>	<p><b>12ª Revisão aos 120.000 km</b></p> <p>Data: ..... / ..... / .....</p> <p>Carimbo Concessionária</p> <p>O. S.: ..... km: .....</p>	<p><b>13ª Revisão aos 130.000 km</b></p> <p>Data: ..... / ..... / .....</p> <p>Carimbo Concessionária</p> <p>O. S.: ..... km: .....</p>
<p><b>14ª Revisão aos 140.000 km</b></p> <p>Data: ..... / ..... / .....</p> <p>Carimbo Concessionária</p> <p>O. S.: ..... km: .....</p>	<p><b>15ª Revisão aos 150.000 km</b></p> <p>Data: ..... / ..... / .....</p> <p>Carimbo Concessionária</p> <p>O. S.: ..... km: .....</p>	<p><b>16ª Revisão aos 160.000 km</b></p> <p>Data: ..... / ..... / .....</p> <p>Carimbo Concessionária</p> <p>O. S.: ..... km: .....</p>

## Quadro de Controle das Trocas de Óleo do Motor

### Instruções para uso

A Concessionária deverá carimbar e assinar o quadro correspondente a cada Troca de Óleo que efetuar, indicando a quilometragem, o nº da Ordem de Serviço e a data em que o serviço foi executado. Caso o veículo pertença ao programa exclusivo para frotas e/ou locadoras de veículos, consulte o livreto "Guia de Revisões Específico para Frotas". Para maiores informações, entre em contato com uma concessionária Chevrolet.

### Troca de Óleo aos 5.000 km

Data: ..... / ..... / .....

Carimbo Concessionária

O. S.: ..... km: .....

### Troca de Óleo aos 10.000 km

Data: ..... / ..... / .....

Carimbo Concessionária

O. S.: ..... km: .....

### Troca de Óleo aos 15.000 km

Data: ..... / ..... / .....

Carimbo Concessionária

O. S.: ..... km: .....

### Troca de Óleo aos 20.000 km

Data: ..... / ..... / .....

Carimbo Concessionária

O. S.: ..... km: .....

### Troca de Óleo aos 25.000 km

Data: ..... / ..... / .....

Carimbo Concessionária

O. S.: ..... km: .....

### Troca de Óleo aos 30.000 km

Data: ..... / ..... / .....

Carimbo Concessionária

O. S.: ..... km: .....

### Troca de Óleo aos 35.000 km

Data: ..... / ..... / .....

Carimbo Concessionária

O. S.: ..... km: .....

## Quadro de Controle das Trocas de Óleo do Motor

<p><b>Troca de Óleo aos 40.000 km</b></p> <p>Data: ..... / ..... / .....</p> <p>Carimbo Concessionária</p> <p>O. S.: ..... km: .....</p>	<p><b>Troca de Óleo aos 45.000 km</b></p> <p>Data: ..... / ..... / .....</p> <p>Carimbo Concessionária</p> <p>O. S.: ..... km: .....</p>	<p><b>Troca de Óleo aos 50.000 km</b></p> <p>Data: ..... / ..... / .....</p> <p>Carimbo Concessionária</p> <p>O. S.: ..... km: .....</p>
<p><b>Troca de Óleo aos 55.000 km</b></p> <p>Data: ..... / ..... / .....</p> <p>Carimbo Concessionária</p> <p>O. S.: ..... km: .....</p>	<p><b>Troca de Óleo aos 60.000 km</b></p> <p>Data: ..... / ..... / .....</p> <p>Carimbo Concessionária</p> <p>O. S.: ..... km: .....</p>	<p><b>Troca de Óleo aos 65.000 km</b></p> <p>Data: ..... / ..... / .....</p> <p>Carimbo Concessionária</p> <p>O. S.: ..... km: .....</p>
<p><b>Troca de Óleo aos 70.000 km</b></p> <p>Data: ..... / ..... / .....</p> <p>Carimbo Concessionária</p> <p>O. S.: ..... km: .....</p>	<p><b>Troca de Óleo aos 75.000 km</b></p> <p>Data: ..... / ..... / .....</p> <p>Carimbo Concessionária</p> <p>O. S.: ..... km: .....</p>	<p><b>Troca de Óleo aos 80.000 km</b></p> <p>Data: ..... / ..... / .....</p> <p>Carimbo Concessionária</p> <p>O. S.: ..... km: .....</p>

## 1ª REVISÃO (ESPECIAL)

### VEÍCULO VIN

Proprietário: .....  
Executada aos: ..... km      Data: ...../...../.....  
Concessionária: .....  
Cidade: .....      Estado: .....

Declaro ter sido atendido quanto aos serviços de revisão especial previstos no "Plano de Manutenção Preventiva" deste Manual.

.....

1ª VIA

Assinatura do proprietário

Sr. Concessionário Vendedor:

Este cupom é comprovante de que a Revisão Especial foi executada a contento. Portanto, em seu interesse, peça ao cliente para assiná-lo e guardê-o em seu arquivo.

Os serviços correspondentes a esta revisão estão indicados no "Plano de Manutenção Preventiva", deste Manual.

**IMPORTANTE:** Caso o veículo atendido tenha sido vendido por outra Concessionária, envie-lhe a 1ª via deste cupom e guarde a 2ª como comprovante.



## Termo de Recebimento e Ciência

Declaro por intermédio do presente que recebi da Concessionária \_\_\_\_\_  
\_\_\_\_\_ o Manual do Proprietário e toda literatura  
relativa ao veículo modelo \_\_\_\_\_  
\_\_\_\_\_, chassi \_\_\_\_\_, que adquiri  
nesta data.

Declaro também que fui informado (a) que as condições da Revisão Chevrolet estão disponíveis no site [www.chevrolet.com.br](http://www.chevrolet.com.br) e li e estou ciente dos termos e condições constantes do Certificado de Garantia, Condições Gerais do Chevrolet Road Service e demais literaturas.

Local: \_\_\_\_\_ Data: \_\_\_\_ / \_\_\_\_ / \_\_\_\_

Nome do comprador: \_\_\_\_\_

R.G. ou C.P.F. \_\_\_\_\_

Endereço: \_\_\_\_\_

Telefone: ( \_\_\_\_\_ ) \_\_\_\_\_

Assinatura: \_\_\_\_\_



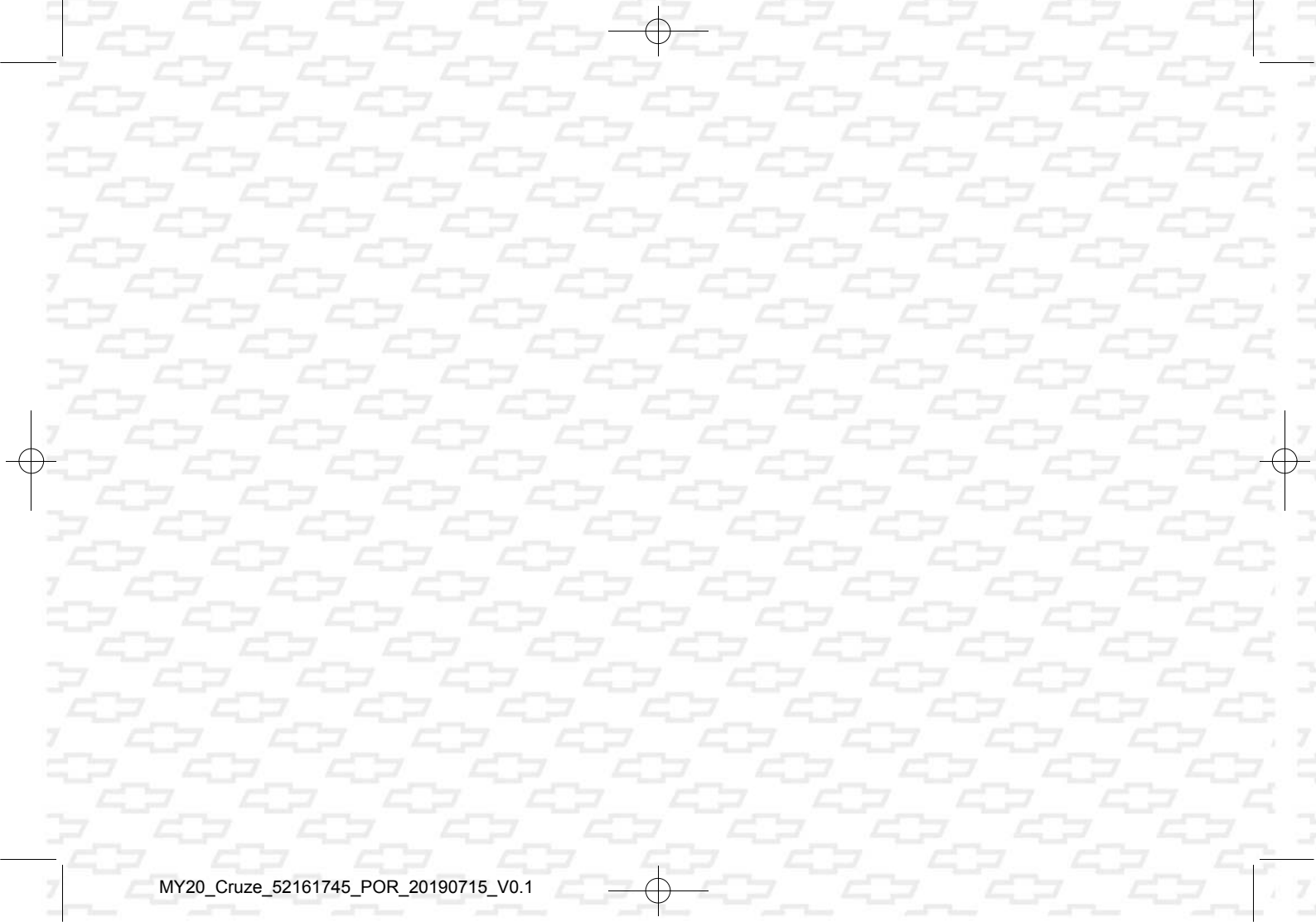

## QUADRO DE IDENTIFICAÇÃO DO PROPRIETÁRIO

NÚMERO DE IDENTIFICAÇÃO DO VEÍCULO

DATA DE ENTREGA

VALIDADE DE GARANTIA

DE

À

OU

KM

NOME DO 1º PROPRIETÁRIO

NOME DO 2º PROPRIETÁRIO

NOME DO 3º PROPRIETÁRIO

FINALIDADE DE UTILIZAÇÃO

Destinatário final

Comercial

VELOCÍMETRO SUBSTITUÍDO EM

COM

KM

Carimbo da  
Concessionária

CONCESSIONÁRIA VENDEDORA

Nº

ENDEREÇO

CEP

CIDADE

ESTADO

CNPJ

INSCR. EST.

TELEFONE

NOTA FISCAL DE VENDA

DATA

ASSINATURA

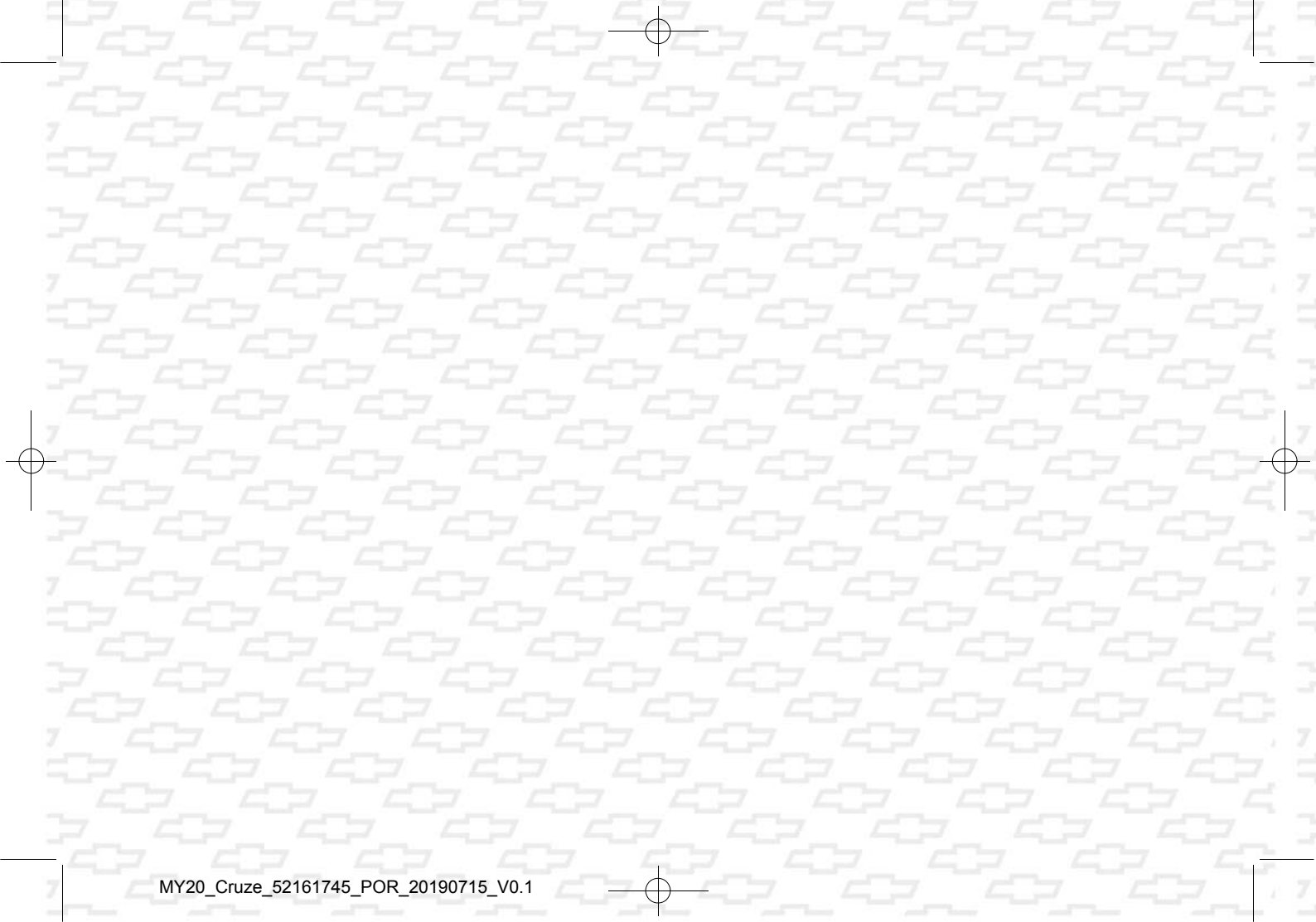

## QUADRO DE INFORMAÇÕES GERAIS – CRUZE

Este quadro de informações foi elaborado para facilitar a consulta das especificações mais utilizadas.

### Pneus

**Calibragem:** Deve ser feita com os pneus frios

Pressão dos pneus em condições de carga Psi (kPa)						
Pneus	STD/ECO com até 3 pessoas		CONFORTO/LEVE com até 3 pessoas		Capacidade total	
	Dianteiros	Traseiros	Dianteiros	Traseiros	Dianteiros	Traseiros
215/50 R17 91 V	35 (240)	35 (240)	32 (220)	32 (220)	35 (240)	35 (240)

**Especificação de pneu reserva de uso temporário**

Medida	Pressão Psi (kPa)
T115/70 R16 92M	60 (420)

### Óleo do motor

#### Período de troca

- A cada 5.000 km ou 6 meses, o que ocorrer primeiro, se o veículo estiver sujeito a **CONDIÇÕES SEVERAS DE USO** (verifique maiores detalhes no manual do proprietário).
- A cada 10.000 km ou 12 meses, o que ocorrer primeiro, se nenhuma das condições de uso severo ocorrerem.

#### Tipos de óleos especificados

Óleo especificado Dexos 1, Óleo especificado Dexos 1, API-SN-ILSAC GF5 ou superior e de viscosidade SAE 0W20 (2ª geração).

**Quantidade de óleo no cárter do motor:** 3,70 litros (sem a troca do filtro)  
4,00 litros (com a troca do filtro)